



HAMILTON-H900

Instructions for use
Gebrauchsanweisung
Instructions d'utilisation
Instrucciones de uso
Istruzioni per l'uso
Instruções de uso
Инструкции по эксплуатации
Kullanım talimatları
使用说明

REF 950001 (230 V) | 950004 (115 V) | 950008 (100 V)

Software version | Softwareversion | Version logicielle | Versión de software
Versione software | Versão de software | Версия программного обеспечения
Yazılım sürümü | 软件版本 1.10x

624431/10 | 2023-07-14

CE 0197 EAC

HAMILTON
MEDICAL

English	5
Deutsch	45
Français	87
Español	129
Italiano.....	169
Português.....	211
Русский	251
Türkçe.....	295
中文.....	335

Instructions for use

HAMILTON-H900

2023-07-14

624431/10

© 2023 Hamilton Medical AG. All rights reserved. Printed in Switzerland.

No part of this publication may be reproduced, stored in a database or retrieval system, or transmitted in any form or by any means, electronic, mechanical, or by photocopying, recording, or otherwise, without prior written permission of Hamilton Medical AG.

This document may be revised, replaced, or made obsolete by other documents by Hamilton Medical AG at any time and without notice. Ensure that you have the most current applicable version of this document; if in doubt, contact the technical support department of Hamilton Medical AG, Switzerland. While the information set forth herein is believed to be accurate, it is not a substitute for the exercise of professional judgment.

Nothing in this document shall limit or restrict in any way Hamilton Medical AG's right to revise or otherwise change or modify the equipment (including its software) described herein, without notice. In the absence of an express, written agreement to the contrary, Hamilton Medical AG has no obligation to furnish any such revisions, changes, or modifications to the owner or user of the equipment (including software) described herein.

The equipment must be operated, serviced, or upgraded only by trained professionals. Hamilton Medical AG's sole responsibility with respect to the equipment and its use is as stated in the limited warranty provided in this manual.

Hamilton Medical AG shall not be liable for any loss, cost, expense, inconvenience, or damage that may arise out of misuse of the product, or if non-Hamilton Medical AG parts were used when replacing parts, or if serial numbers were amended, deleted, or removed.

If returning parts to Hamilton Medical AG, be sure to use the standard Hamilton Medical returned goods authorization (RGA) procedure. Disposal of parts shall follow all local, state, and federal regulation with respect to environmental protection.

For all proprietary as well as third-party trademarks used by Hamilton Medical AG, see www.hamilton-medical.com/trademarks.

Manufacturer

Hamilton Medical AG
Via Crusch 8, CH-7402 Bonaduz,
Switzerland
Phone: (+41) 58 610 10 20
Fax: (+41) 58 610 00 20
info@hamilton-medical.com
www.hamilton-medical.com

Distributor in USA

Hamilton Medical, Inc.
4655 Aircenter Circle, Reno, NV
89502
Phone: (775) 858-3200
Toll-free: (800) 426-6331
Fax: (775) 856-5621
info@hamiltonmedical.com
www.hamilton-medical.com

	Preface.....	10
1	Safety information	11
1.1	Electromagnetic susceptibility	11
1.2	Electrical power	12
1.3	Fire and other hazards	12
1.4	General operation and setup	12
1.5	Breathing circuits and water chamber	13
1.6	Humidifier and breathing circuit positioning.....	14
1.7	Monitoring and alarms	14
1.8	Maintenance	14
2	Overview.....	15
2.1	About the HAMILTON-H900 humidifier	15
2.2	Physical descriptions	16
2.2.1	About the humidifier	16
2.2.2	About the main display.....	16
2.2.3	About the humidifier breathing circuits.....	18
2.2.4	About the status indicators on the humidifier	18
2.3	Navigating windows and controls	19
2.3.1	Using the control buttons	19
2.3.2	Using the sliders	19
3	Preparing the humidifier for use	19
3.1	Connecting to a power source.....	20
3.2	Connecting the breathing circuit to the humidifier.....	20
3.3	Turning the humidifier on and off.....	20
3.4	Testing the alarms	21
3.5	Specifying humidifier settings	21
3.6	Connecting the patient.....	21

4	Working with the HAMILTON-H900 humidifier	21
4.1	Entering/exiting Standby	21
4.2	About the humidifier operating modes	22
4.2.1	Changing modes	22
4.2.2	Auto and manual control settings	23
4.3	Changing humidity using temperature controls	24
4.4	Monitoring humidification	25
4.4.1	Displaying additional monitoring parameters	26
4.5	Day and Night display brightness settings	26
5	Responding to humidifier alarms	26
5.1	Temporarily silencing an alarm	28
5.2	Adjusting alarm loudness	28
5.3	Troubleshooting alarms	29
6	Maintenance	31
6.1	Cleaning, disinfection, and sterilization	31
6.2	Preventive maintenance	32
7	Configuration	33
7.1	Accessing Configuration mode	33
7.2	Changing configuration settings	33
7.3	Restoring the factory default settings	34
8	Parts and accessories	34
9	Specifications	35
9.1	Physical characteristics	35
9.2	Environmental requirements	36
9.3	Electrical specifications	36
9.4	Control settings	37
9.5	Monitored parameters	38
9.6	Configuration	38

9.7	Technical performance data.....	39
9.8	Essential performance.....	40
9.9	Functional description of humidification system	40
9.10	Symbols used on device labels and packaging.....	40
9.11	Standards and approvals.....	41
9.12	Disposal.....	41
9.13	Warranty	42
9.13.1	Miscellaneous.....	43

Preface

Be sure to read the documentation before using the device or accessories.

Conventions used in this guide

In this manual:

- Button names are shown in a **bold** font.
- The graphics shown may not exactly match what you see in your environment.
- Not all features are available in all markets.

Safety messages are displayed as follows:

WARNING

Alerts the user to the possibility of injury, death, or other serious adverse reactions associated with the use or misuse of the device.

CAUTION

Alerts the user to the possibility of a problem with the device associated with its use or misuse, such as device malfunction, device failure, damage to the device, or damage to other property.

NOTICE

Emphasizes information of particular importance.

In tables, safety messages are indicated as follows:

 **WARNING!**

 **CAUTION!**

 **NOTICE!**

To download the latest version of this manual or other documents, visit the MyHamilton website:

<https://www.hamilton-medical.com/MyHamilton>

Hamilton Medical offers the Hamilton Medical College, which provides a variety of learning modules free of charge. To register, go to:
<http://college.hamilton-medical.com/>

CAUTION

(USA only): Federal law restricts this device to sale by or on the order of a physician.

Intended use

The HAMILTON-H900 humidifier is intended for respiratory gas conditioning during invasive and noninvasive mechanical ventilation.

The device is intended for use in the hospital and institutional environment where health care professionals provide patient care.

The HAMILTON-H900 humidifier is a medical device intended for use by qualified, trained personnel under the direction of a physician and within the limits of its stated technical specifications.

1 Safety information

This section provides safety information related to setting up, operating, and servicing the humidifier.

Carefully review all parts of this safety section before setting up and using the humidifier.

Be sure to review the Instructions for Use before using the humidifier.

Be sure to read the Instructions for Use provided with any devices and accessories used with the humidifier before use.

If you have questions about any of the information in this manual, contact your Hamilton Medical representative or technical service personnel.

1.1 Electromagnetic susceptibility

WARNING

- **MR UNSAFE.** Keep away from magnetic resonance imaging (MRI) equipment. The HAMILTON-H900 poses unacceptable risks to the patient, medical staff, or other persons within the MR environment.
- Functioning of the humidifier may be impaired by the operation of high-frequency surgical equipment, microwaves, shortwaves, or strong magnetic fields in close proximity.
- To prevent increased emissions, decreased immunity, or interrupted operation of the HAMILTON-H900 humidifier or any accessories, use only accessories or cables that are expressly stated in this manual or in the Hamilton Medical e-catalog.

- Additional equipment connected to medical electrical equipment must comply with the respective IEC or ISO standards (for example, IEC 60950 for data processing equipment). Furthermore, all configurations shall comply with the requirements for medical electrical systems (see IEC 60601-1, clause 16).
- Anybody connecting additional equipment to medical electrical equipment configures a medical system and is, therefore, responsible that the system complies with the requirements for medical electrical systems. Note that local laws take priority over the above-specified requirements. If you have questions about how to proceed, consult your Hamilton Medical representative or technical service department.
- The humidifier is *not* protected against the effects of the discharge of a cardiac defibrillator.

NOTICE

- The HAMILTON-H900 humidifier requires special precautions regarding EMC (Electromagnetic Compatibility), and must be installed and put into service according to the EMC information provided in the *HAMILTON-H900 EMC Declarations*.
- Portable and mobile RF communications equipment can affect the HAMILTON-H900 humidifier.

1.2 Electrical power

WARNING

- To minimize the risk of electric shock, plug the humidifier power cord into an appropriate grounded power receptacle. It is the hospital's responsibility to ensure that the receptacle is properly grounded (earth).
- *Do not* use if the power cord is damaged.
- In case of incorrect voltage, power failure, or disconnection from the power supply, the humidifier emits an audible whistling sound. Turn the device off immediately and check for correct voltage.
- Ensure the correct voltage is used.

1.3 Fire and other hazards

WARNING

Do *not* use the humidifier in hazardous areas or with flammable gases.

1.4 General operation and setup

WARNING

- Before using the humidifier on the patient, verify that the breathing circuit is correctly connected to the ventilator as follows:
 - The blue inspiratory limb is connected to the *To patient* inspiratory port.
 - The white expiratory limb is connected to the *From patient* expiratory port.
- Use only parts and accessories specified in Section 8. Doing so ensures proper humidifier operation and prevents possible patient injury.
- Do not use the humidifier at an altitude above 4,000 meters or outside a temperature range of 10°C to 40°C. Using the humidifier above this altitude or outside of this temperature range can affect the quality of the therapy or injure the patient.
- Incorrect humidity or temperature settings can harm the patient.
- Do *not* use the humidifier during transfer of a ventilated patient outside the hospital.
- Turn ON the humidifier *after* turning on the ventilator.
- Turn OFF the humidifier *before* turning off the ventilator.
- Do not cover the humidifier IR measurement cells.
- Invasive (INV) mode must *only* be used with intubated and tracheostomized patients.
- Take additional precautions in case of allergic reactions.
- Regularly check the breathing circuit for condensation and drain it, if required.
- Device humidification performance may be negatively affected by the simultaneous use of a nebulizer.
- Do *not* touch the hot plate or the bottom of the water chamber. The surfaces can reach a temperature of over 85°C. These hot surfaces radiate heat.

CAUTION

- Position the humidifier where the primary power supply can be easily disconnected.
- Use only parts and accessories specified in Section 8, and in the Hamilton Medical e-catalog, or that are specified as being compatible with the humidifier.

Doing so ensures proper humidification, avoids degraded performance, and keeps your warranty in force.

- If the humidifier is turned Off then On, it will automatically start in Invasive (INV) mode unless configured differently.
- Check the breathing circuit set for damage prior to use. Discard the breathing circuit set if there is any sign of damage.
- The humidifier heating element and heater wires are automatically turned on when the water chamber and breathing circuits are correctly mounted, and the humidifier is turned on or is in Standby.
- If the ambient or gas inlet temperature, and/or flow rate is outside the recommended range, physiological humidity levels may not be achieved.
- The humidifier still may be powered, even if the display is not illuminated. See Table 1.

NOTICE

- Before using a breathing circuit set on a patient, you must perform a tightness test. If this test fails, it may be repeated once. After two consecutive failed tests, the breathing set must be replaced by a new one.

- A fine, breath-dependent condensation (fogging) forming in the limb, flex tube, or flow sensor indicates that the humidity is properly set.
- All actions generate an audible sound.

1.5 Breathing circuits and water chamber

WARNING

- Failure to correctly connect the breathing circuit to the ventilator can injure the patient.
- To prevent accidental disconnection of the breathing circuit during use or transport, use only breathing circuits that comply with ISO 5367 or ISO 80601-2-74.
- Only fill the water chamber with sterile, demineralized water that meets the hospital's hygiene requirements.
- Do not tilt the water chamber.
- Do not fill any drug into the humidifier chamber.
- Ensure the water level does not exceed the maximum fill level.

NOTICE

- If the humidifier does not detect the breathing circuit, replace the components.
- The refill water should be no warmer than 37°C.
- Ensure that the water supply to the chamber is functioning properly.
- Ensure the humidifier is in Standby before disconnecting any components.

1.6 Humidifier and breathing circuit positioning

WARNING

- The humidifier must *always* be positioned below patient level.
- Do *not* operate the humidifier at an angle in excess of 10° relative to the floor.
- Be sure to route the breathing circuit without tension and without any kinks from the humidifier to the patient.
- Heated breathing limbs must *not* be placed directly on the patient's skin.
- If the humidifier is used adjacent to, or stacked on, other medical electrical equipment, verify the humidifier's normal operation in the configuration in which it will be used.
- Place the breathing circuit in such a way that liquid condensate cannot reach the patient.
- Attach breathing circuits or tubing clips appropriately to avoid mechanical forces on the ET tube.

NOTICE

- Check the stability of all connections prior to use.
- All limb connectors on the humidifier combine electrical connections with breathing circuit connectors. Ensure proper orientation of electrical contacts to match the connecting element on the humidifier.

1.7 Monitoring and alarms

NOTICE

- When an alarm is active, the display alternates between showing active alarm symbols and the current chamber exit temperature.
- Upon turning off the humidifier, the alarm loudness returns to the default value of 5.
- All technical alarms, detailed technical information, and maintenance procedures are described in the *HAMILTON-H900 Service Manual*.

1.8 Maintenance

WARNING

- Modifications to the humidifier are *not* permitted.
- *Always* disconnect the humidifier from electrical power before cleaning and disinfection to reduce the risk of electrical shock.

CAUTION

- *Handle used breathing circuits and water chambers as contaminated goods according to local laws and regulations or hospital internal procedures.*
- *To ensure proper servicing and to prevent possible physical injury, only Hamilton Medical authorized service personnel may service the humidifier using information provided in the HAMILTON-H900 Service Manual.*
- *Use only replacement parts supplied by Hamilton Medical.*

- Do not attempt service procedures other than those specified in the *HAMILTON-H900 Service Manual*.
- Use only approved cleaning agents for cleaning and disinfection.

NOTICE

- For specific information on cleaning, disinfecting, and sterilizing auto-clavable (reusable) accessories and components, refer to the appropriate *Reprocessing Guide* and *Instructions for Use* provided with each part.
- (USA only) Use only EPA-registered cleaning agents for cleaning and disinfection.

2 Overview

This guide provides information about the set up and use of the HAMILTON-H900 humidifier.

The humidifier is designed for use with Hamilton Medical, as well as third-party, ventilators.

2.1 About the HAMILTON-H900 humidifier

The HAMILTON-H900 humidifier heats and humidifies respiratory gases for adult, pediatric, and neonatal patients.

It supports the following common respiratory modes:

- Invasive ventilation
- Noninvasive ventilation
- High flow oxygen therapy

The system comprises the humidifier housing, display, controls, water chamber, heater plate, and electrical connections for a heated breathing circuit.

It offers the following main features:

- Adjustable temperature and humidity controls
- Monitoring and alarm capabilities
- Integration of humidifier monitored data and controls with supported Hamilton Medical ventilators¹

¹ Not available in all markets.

2.2 Physical descriptions

This section provides an overview of the humidifier and related breathing circuit sets.

2.2.1 About the humidifier

Figures 1 through 5 provide an overview of the humidifier.

Figure 1. HAMILTON-H900 humidifier, front view

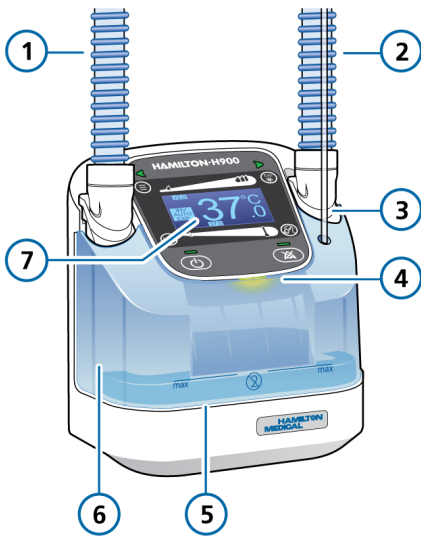

- | | |
|--------------------------------------|-----------------------------|
| 1 Ventilator inspiratory limb (blue) | 5 Heater plate |
| 2 Patient inspiratory limb (blue) | 6 Water chamber limb (blue) |
| 3 Water feed tube | 7 Front panel and display |
| 4 Visual alarm indicator | |

Figure 2. HAMILTON-H900 humidifier, rear view

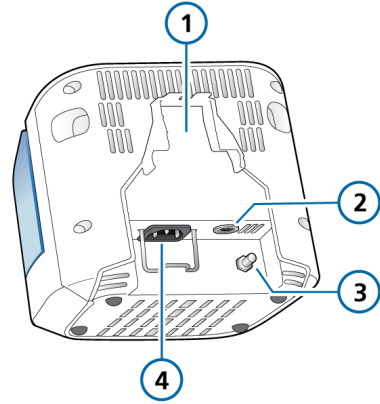

- | | |
|--------------------|-----------------------------------|
| 1 Mounting bracket | 3 Potential equalization terminal |
| 2 RS-232 port | 4 AC power socket |

2.2.2 About the main display

You can directly access all settings, modes, alarms, and controls from the main display during humidification.

Figures 3 through 5 illustrate the front panel controls, indicators, and display.

Figure 3. HAMILTON-H900 humidifier, front panel controls



- | | |
|--|--------------------------|
| 1 Temperature monitoring window button | 5 Audio pause key |
| 2 Temperature control sliders | 6 Power/Standby key |
| 3 Exp. temp increase button | 7 Auto button |
| 4 INV/NIV/HiFlow mode button | 8 Display (see Figure 5) |

Figure 4. HAMILTON-H900 humidifier, front panel status indicators



- | | |
|-------------------------------------|----------------------------------|
| 1 Limb connection status indicators | 3 Power/Standby status indicator |
| 2 Audio pause indicator | |

Figure 5. HAMILTON-H900 humidifier, display

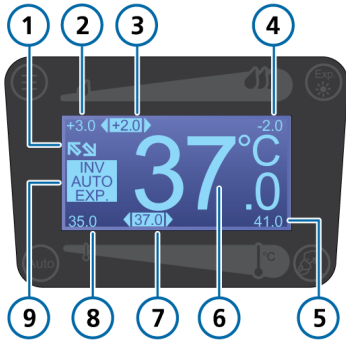

- | | |
|-------------------------------------|----------------------------------|
| 1 Ventilator connection enabled | 6 Current chamber exit temp |
| 2 Max. temperature gradient setting | 7 Chamber exit temp setting |
| 3 Temperature gradient setting | 8 Min. chamber exit temp setting |
| 4 Min. temperature gradient setting | 9 Active modes/settings |
| 5 Max. chamber exit temp setting | |

All of the elements on the display are shown for clarification purposes only; during operation, they may not all appear at the same time.

2.2.3 About the humidifier breathing circuits

The HAMILTON-H900 humidifier supports a variety of single and dual limb breathing circuits for adult, pediatric, and neonatal patients.

For details, see your breathing circuit *Instructions for use*.

2.2.4 About the status indicators on the humidifier

Indicators on the front of the humidifier show important humidifier status information. See Figure 4.

Table 1. Status indicators

Symbol	Description
Power/Standby key with status indicator	
	<i>Green:</i> The humidifier is in operation.
	<i>Orange:</i> The humidifier is in Standby.
	<i>Blue:</i> The humidifier is turned off and connected to a power source.
	<i>Unlit:</i> The humidifier is turned off and <i>not</i> connected to a power source.
Limb connection status indicator	
	<i>Green:</i> The limb is connected correctly.
	<i>Orange:</i> The humidifier is testing the limb connection.
	<i>Red:</i> The limb connection is either faulty or a limb is not connected.
Audio pause key with indicator	
	<i>Red:</i> Audio pause is active.





2.3 Navigating windows and controls

This section describes how to use the humidifier buttons and sliders.

2.3.1 Using the control buttons

The buttons on the front panel (Figure 3) let you select modes, change settings, and see an overview of key temperature settings.



Table 2. Control buttons (see Figure 3)

Button	Description
	Exp. temperature increase Increases the temperature in the expiratory limb.
	Auto Enables Auto mode. See Section 4.2.2.
	INV/NIV/HiFlow operating modes Switches between INV, NIV, and HiFlow modes. See Section 4.2.
	Temperature monitoring window Displays the current Y-piece temperature, chamber exit temperature, and temperature gradient values. See Section 4.4.

2.3.2 Using the sliders

In manual mode you can change the temperature settings using the control sliders (Figure 3).

Table 3. Temperature control sliders

Slider	Description
Temperature gradient slider	
	Adjusts the temperature difference between the chamber exit and the Y-piece. See Section 4.3.
Chamber exit temp slider	
	Adjusts the chamber exit temperature. See Section 4.3.

3 Preparing the humidifier for use

Before proceeding, review the safety information in Section 1.

Preparing the humidifier for use comprises the following steps:

- A one-time configuration of settings by a medical technician (see Table 4)
- For each new patient, humidifier setup tasks performed by medical caregivers (see Table 5)

Table 4. Configuration and setup by a medical technician

To ...	See ...
<i>These one-time initial configuration tasks are completed by technical personnel.</i>	
Mount and position the humidifier	See the applicable <i>Installation Guide</i> for the ventilator or trolley
Configure the humidifier settings	Section 7
<i>Optional:</i> Connect the humidifier to the RS-232 COM port of any supported Hamilton Medical ventilator	See the applicable <i>Operator's Manual</i> for the ventilator.

Table 5. Configuration and setup by medical caregivers

To ...	See ...
<i>The following tasks are performed by medical personnel caring for patients.</i>	
Connect to a power source	Section 3.1
Connect the breathing circuit	Section 3.2
Turn on the humidifier	Section 3.3
Test the alarms	Section 3.4
Specify humidifier settings	Section 3.5
Connect the patient	Section 3.6

3.1 Connecting to a power source

Always check the reliability of the primary power outlet before plugging in the humidifier and the ventilator.

To connect the humidifier to a power source

- ▶ Connect the humidifier to an outlet that supplies AC power.²

3.2 Connecting the breathing circuit to the humidifier

Hamilton Medical provides a variety of breathing circuits for adult, pediatric, and neonatal patients.

For details, see the specific breathing circuit *Instructions for Use*.

3.3 Turning the humidifier on and off

When the humidifier is turned on, it automatically runs in the configured default mode.

Be sure to turn the ventilator on *before* turning on the humidifier.

To turn on the humidifier

- ▶ Press and hold  (Power/Standby) for approximately 3 seconds.

The humidifier runs a self-test. Once complete, the humidifier automatically starts in invasive (INV) mode unless configured differently.

² If using the humidifier with a supported Hamilton Medical ventilator, connect the humidifier power cable to the dedicated power socket on the ventilator.

To turn off the humidifier

- ▶ Press and hold  for approximately 3 seconds.

Be sure to turn the humidifier off *before* turning off the ventilator.

3.4 Testing the alarms

Before connecting a new patient to the humidifier, verify that the alarms operate correctly.

Ensure that the humidifier is turned on.

To test the humidifier alarms

1. Generate an alarm by removing the water chamber from the humidifier.
2. Verify that:
 - An acoustic alarm is audible
 - The visual alarm indicator is flashing (Figure 4)
 - The corresponding alarm symbol appears on the display (Table 9)

Resolve the alarm by re-inserting the water chamber into the humidifier, and verify that the alarm is reset.

3.5 Specifying humidifier settings

Select the humidification mode for your patient.³ For details, see Section 4.2.

3.6 Connecting the patient

Connect the breathing circuit to the appropriate patient interface.

The humidifier is now set up and ready for use.

4 Working with the HAMILTON-H900 humidifier

Table 6. Operation overview

For details about ...	See ...
Turning the humidifier on/off	Section 3.3
Entering/exiting Standby	Section 4.1
Accessing humidifier controls	Section 2.3
Humidifier operating modes: INV, NIV, HiFlow	Section 4.2
Auto and Manual settings	Section 4.2.2
Changing humidity using temperature controls	Section 4.3
Monitored humidifier parameters	Section 4.4
Humidifier alarms	Section 5

4.1 Entering/exiting Standby

CAUTION

In Standby, all settings are retained and the heat output is reduced.

Standby is a waiting mode that lets you maintain current settings while the humidifier is not in operation.

When in Standby, the Chamber exit temp and Temperature gradient settings are reduced.⁴ For details, see Section 9.7.

³ When used with a Hamilton Medical ventilator that supports integrated operation, the humidifier matches the operating mode of the ventilator. For details, see your ventilator *Operator's Manual*.

⁴ During nebulization, the Temperature gradient is *not* changed during Standby.

To put the humidifier into Standby

- ▶ Briefly press  (Power/Standby).
When in **Standby**, the display shows the elapsed time the humidifier has been in Standby. The Power/Standby indicator light is orange.

To exit Standby and start humidification

- ▶ Press .
The humidifier resumes normal operation; the Power/Standby status indicator light is green.

4.2 About the humidifier operating modes

The HAMILTON-H900 offers the following operating modes: Invasive (INV), Noninvasive (NIV), and High flow oxygen therapy (HiFlow).

The operating mode selection determines the initial temperature settings, both at the water chamber exit (Chamber exit temp) and at the Y-piece (Temperature gradient), as well as the allowed temperature ranges for each of these controls.

These temperature ranges differ by patient group. See Table 18.

4.2.1 Changing modes

The humidifier automatically starts up in Invasive (INV) mode, unless configured differently in the custom default settings.

When changing to Invasive (INV) or Noninvasive (NIV) mode, the humidifier automatically sets the control settings to Auto.

To change modes

- ▶ Press  (Modes) until the desired mode (INV, NIV, HiFlow) is displayed.
The selected mode appears on the display.

Figure 6. INV mode (1) selected

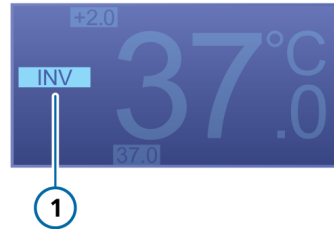

Figure 7. NIV mode (1) selected

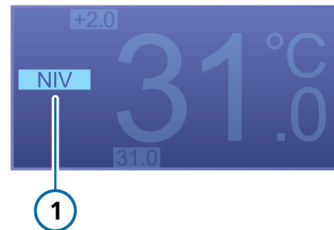
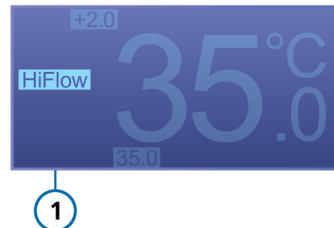

Figure 8. HiFlow mode (1) selected



4.2.2 Auto and manual control settings

You can use the humidifier in **Auto** mode, or you can manually adjust the settings. By default, the humidifier starts in **Auto** mode.

The **chamber exit temp** and **Temperature gradient** are set using either of the following methods:

- Loaded from the configured default settings (**Auto** mode)
- Set manually by the user

Automatic settings (Auto)

When set to **Auto**, the humidifier loads the configured default settings for the selected mode (see Section 7) and uses them to control the gas temperature.

At low ambient temperatures, the humidifier may automatically adjust the water chamber temperature.

When **Auto** mode is selected, the text **AUTO** appears on the main display.

Figure 9. Auto mode (1) selected

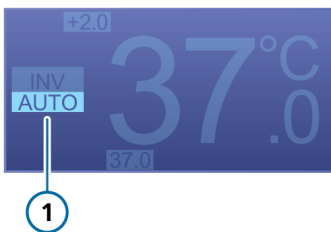

Manual settings

When you change the **Chamber exit temp** or **Temperature gradient** using the sliders, the humidifier switches to **Manual** mode. However, it still continues to automatically control the temperature to reach the specified settings.

When settings are changed manually, **Auto** no longer appears on the main display; the space is empty.

Figure 10. Manual mode (1) is in effect

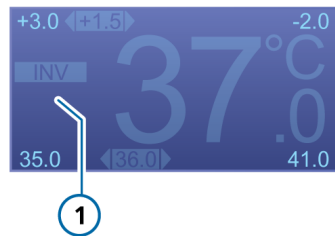

4.2.2.1 Enabling Auto mode

After manually changing either of the temperature settings, you can re-enable **Auto** mode.

To re-enable Auto mode

- ▶ Press  (**Auto**).

Changing the operating mode to **INV** or **NIV** also automatically switches the humidifier to **Auto** mode.

4.3 Changing humidity using temperature controls

NOTICE

If the humidifier is in Auto mode, dragging either slider switches humidification to Manual mode.

NOTICE

In HiFlow mode, you cannot change the Temperature gradient using the slider.

You can change the Temperature gradient to a new value in Configuration. See Section 7.

You can adjust the following controls on the humidifier⁵:

Table 7. Adjustable humidifier controls

Control	Description
Chamber exit temp	<p>Temperature at the water chamber exit.</p> <p>The possible range of values for this control depends on the selected humidifier operating mode. For details, see Tables 16 and 18.</p> <p>Higher values result in higher absolute humidity.</p>
Temperature gradient	<p>The difference between the temperature at the water chamber exit and at the Y-piece.</p>
Exp. temp increase	<p>When selected, the humidifier provides additional heat in the expiratory limb.⁶</p>

The maximum allowed temperature at the patient Y-piece is 42°C. The combination of the Chamber exit temp plus the Temperature gradient cannot exceed this limit. For example, if the Temperature gradient is set to 2°C, the highest possible setting for the Chamber exit temp is 40°C.

Furthermore, the Temperature gradient setting takes precedence over the Chamber exit temp setting. This means if a combination of settings would result in a Y-piece temperature greater than 42°C, then the Temperature gradient will remain unchanged, but the Chamber exit temp will be adjusted.

For example, if Chamber exit temp is set to 40°C, you can set Temperature gradient to 3°C even though the combination exceeds 42°C. Once the Temperature gradient setting is accepted, the Chamber exit temp value is automatically set to 39°C.

To set the Chamber exit temperature

- ▶ Touch the Chamber exit temp slider at the current setting:
 - Drag left to decrease the chamber exit temperature
 - Drag right to increase the chamber exit temperature

The changes are confirmed by an audible beep and are applied immediately.

⁵ When used with a Hamilton Medical ventilator that supports integrated humidifier control, you can also change the settings directly on the ventilator. For details, see your ventilator *Operator's Manual*.

⁶ Single use, dual limb heated breathing circuits only.

Figure 11. Adjusting Chamber exit temperature

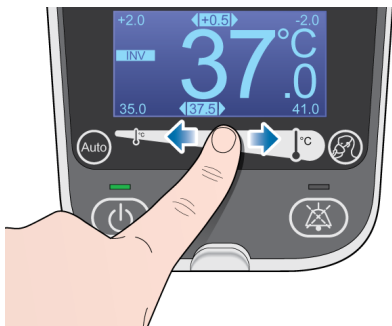

To set a Chamber exit temperature > 39°C

To increase the Chamber exit temp above 39°C, the slider must be activated twice.

1. Touch the Chamber exit temp slider at the current setting and drag right to reach the limit of 39°C.
2. Touch and drag the slider again to set the chamber exit temperature above 39°C.

To set the temperature gradient

- ▶ Touch the Temperature gradient slider at the current setting:
 - Drag right to decrease the temperature gradient
 - Drag left to increase the temperature gradient

The changes are confirmed by an audible beep and are applied immediately.

Figure 12. Adjusting Temperature gradient



For example, if the target Y-piece temperature is 39°C and the Chamber exit temp is set to 37°C, set the Temperature gradient to 2°C.

4.4 Monitoring humidification

Monitoring data is available in the Temperature monitoring window, which you can access at any time.⁷

The following parameters are monitored:

- Chamber exit temp
- Temperature gradient
- Y-piece temperature

⁷ When used with a Hamilton Medical ventilator that supports integrated humidifier monitoring, humidifier data is shown on the ventilator display. For details, see your ventilator *Operator's Manual*.

4.4.1 Displaying additional monitoring parameters

To display the Temperature monitoring window

- ▶ Press  (Temperature monitoring window).
The window closes after 30 seconds or when you press the button again.

Figure 13. Temperature monitoring window



- | | |
|-------------------------------|--------------------------------|
| 1 Current Y-piece temperature | 3 Current Temperature gradient |
| 2 Current chamber exit temp | |

4.5 Day and Night display brightness settings

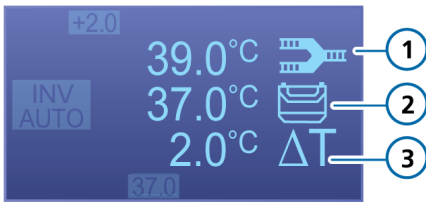
The humidifier display backlight supports two different display settings. Use these settings to set the brightness of the display.

To switch between the Day and Night settings

- ▶ Press and hold  for 5 seconds.

To set the default day and night brightness, see Section 7.

5 Responding to humidifier alarms

Humidifier-related alarms notify you of conditions that require your attention. Alarms are indicated as follows:

- Graphically on the humidifier display
- With a sequence of 3 or 5 audible beeps
- The alarm lamp above the water chamber flashes
- When used with a Hamilton Medical ventilator that supports integrated humidifier monitoring, alarm messages are also indicated on the ventilator display.⁸

The alarms are categorized as high priority, medium priority, or technical fault, as described in Table 8.

See Table 9 for a complete list of alarms.

⁸ Not available on all ventilators. See your ventilator *Operator's Manual*.

Table 8. Alarm indicators

Alarm type	Alarm status indicator	Audio	Action required
High priority	Red, flashing Alarm icon is shown on the display	A sequence of 5 beeps, repeated until the alarm is reset	The humidifier needs immediate attention.
Medium priority	Yellow, flashing Alarm icon is shown on the display	A sequence of 3 beeps, repeated until the alarm is reset	The humidifier needs prompt attention.
Technical fault	Red, flashing Technical fault (TF) number is shown on the display	A sequence of 3 beeps, repeated until the alarm is reset	<ul style="list-style-type: none"> Record the technical fault (TF) number⁹. Remove the humidifier from use. Have the humidifier serviced.

⁹ A list of all technical fault (TF) numbers is available in the *HAMILTON-H900 Service Manual*.

5.1 Temporarily silencing an alarm

One component of an alarm is the audible sound. With most alarms you can pause (silence) the alarm sound for two minutes at a time.

To temporarily silence an alarm

- ▶ Press  (Audio pause) on the front of the humidifier.
The audible humidifier alarm is muted for two minutes.
Pressing the key a second time cancels the **Audio pause**.

The **Audio pause** backlight is continuously lit in red while an **Audio pause** is active.

When the time expires and the issue has not yet been resolved, the alarm sounds again.

5.2 Adjusting alarm loudness



WARNING

Be sure to set the auditory alarm loudness above the ambient sound level. Failure to do so can prevent you from hearing and recognizing alarm conditions.

You can set the loudness of the audible alarm.

By default, the loudness is set to 5. Upon turning off the humidifier, the alarm loudness is reset to the default value.



To adjust the alarm loudness





1. If needed, press  (Power/Standby) to put the humidifier into Standby.
2. Press  for 3 seconds.
The display shows the current alarm loudness setting.
3. Adjust the alarm loudness using the **Chamber exit temp** slider (see Figure 3).
The humidifier confirms your selection with a beep at the new loudness setting.
4. Press  to confirm your selection and return to normal operation.

5.3 Troubleshooting alarms

Table 9 lists the humidifier alarms, their graphical representation on the humidifier, a description, and suggested corrective actions.

Table 9. HAMILTON-H900 alarms

Alarm	Alarm icon	Description	Action needed
High priority			
Humidifier tilt		Humidifier is dangerously inclined. The humidifier is at a 10° angle or higher relative to the floor.	<ul style="list-style-type: none"> • Check the mounting of the humidifier. • Check the ventilator trolley. • Operate the humidifier at an angle less than 10° relative to the floor.
Temperature high		The gas temperature at the water chamber or at the Y-piece is above the set value.	<ul style="list-style-type: none"> • Check whether the breathing circuit is covered by the patient's bed covers. • Check whether the breathing circuit or the humidifier chamber is directly exposed to sunlight. • Replace the breathing circuit.
Water level high		The water level in the water chamber is above the maximum level mark.	<ul style="list-style-type: none"> • Empty humidifier chamber to reduce the water level. • Replace the humidifier chamber. • Operate the humidifier at an angle less than 10° relative to the floor.
Technical fault	Technical fault (TF) number is shown on the display	Technical fault due to humidifier malfunction.	<ul style="list-style-type: none"> • Check humidifier operation and all connections. • Replace the humidifier and have it serviced. • If a technical fault number is displayed, make a note of it and provide it when the humidifier is serviced.

Alarm	Alarm icon	Description	Action needed
Medium priority			
Temperature low		The gas temperature at the water chamber exit or at the Y-piece is below the set value.	<ul style="list-style-type: none"> • Wait until the system heats up completely (approx. 30 minutes). • Check whether all settings are correct. • Avoid direct air flow from air conditioning and the like to the humidifier and breathing circuit.
Water level low		The water level in the chamber is below the low level mark.	<ul style="list-style-type: none"> • Check water bottle and refill tubing. • If the water bottle is empty, connect a new water bottle. • Refill or exchange empty humidifier chamber. • Operate the humidifier at an angle less than 10° relative to the floor.
Check water chamber		No chamber or incompatible water chamber is inserted.	Insert a new humidifier chamber and connect the breathing circuit.
Check left or right limb		<p>The display and connection indicators show which limb is faulty.</p> <ul style="list-style-type: none"> • No limb or defective limb connected. • No air flow. • A limb is not properly connected. • The WHITE humidifier expiratory limb is connected to the ventilator <i>To patient</i> inspiratory port. 	<ul style="list-style-type: none"> • Insert or reseat the breathing circuit correctly. • Replace the breathing circuit. • Connect the BLUE humidifier inspiratory limb to the ventilator <i>To patient</i> inspiratory port. <p>When the connection indicator is:</p> <p><i>Green:</i> The limb is inserted correctly.</p> <p><i>Orange:</i> The humidifier is testing the connection.</p> <p><i>Red:</i> The connection is either faulty or nonexistent.</p>

6 Maintenance

Before proceeding, review the safety information in Section 1.

This section provides information about humidifier maintenance procedures and schedule, as well as cleaning and disinfection instructions.

All of the procedures in this section are to be performed by the operator.

For additional maintenance requirements, contact your Hamilton Medical service representative. Any documents referenced in this section are available on the MyHamilton website: <https://www.hamilton-medical.com/MyHamilton>

6.1 Cleaning, disinfection, and sterilization

Humidifier components must be regularly cleaned and disinfected, using the cleaning methods and solutions specific to the individual components.

It is important that you choose the appropriate method and materials when cleaning and disinfecting the humidifier and its components, not only to avoid damaging the equipment, but also to avoid cross-contamination.

Cleaning and disinfection information is presented as follows:

- Table 10 lists the applicable humidifier-related components, and indicates which cleaning and disinfection methods can be used for each one, the frequency with which the component must be cleaned/disinfected, and cleaning and disinfection agents.
- For breathing circuit sets and humidifier water chambers, see the *Instructions for use* or the *Reprocessing Guide*.

When working with the humidifier components, cleaning methods, and cleaning agents, keep the following in mind:

- Do *not* attempt decontamination procedures unless specified by Hamilton Medical.
- While we provide guidelines for agents and concentrations to use, if you have specific questions about the use of a particular cleaning or disinfection agent, contact the manufacturer of the agent.

Table 10. Humidifier cleaning and disinfection methods

Part	Frequency	Cleaning/disinfection method	Cleaning agents
Humidifier exterior including: <ul style="list-style-type: none"> • Housing • Display • Heater plate • Power cables • Mounting systems 	After each patient use or as needed.	Wipe with a damp cloth using a registered and approved cleaning/disinfection solution.	Super Sani-Cloth germicidal wipes CaviWipes

6.2 Preventive maintenance

Preventive maintenance on your humidifier must be performed by Hamilton Medical authorized service personnel according to the instructions in the *HAMILTON-H900 Service Manual*.

7 Configuration

The humidifier is delivered with a default configuration of a variety of settings arranged by patient group.





You can change the following default settings in **Configuration mode**:

- Chamber exit temperature
- Temperature gradient
- Startup operating mode (INV/NIV/HiFlow)
- Expiratory temperature increase On/Off
- Backlight Day/Night brightness settings

7.1 Accessing Configuration mode

You can access **Configuration mode** when the humidifier is in **Standby**.

To access configuration mode

1. If needed, press  to enter Standby.
2. Press and hold both  and . Ensure that you press  first. The **Configuration window** appears after 5 seconds.

The humidifier is now in **Configuration mode**.

7.2 Changing configuration settings

Custom settings are persistent until you change them or restore factory settings.





In **Configuration mode**, the buttons on the humidifier front panel are used to navigate the views and make selections.

Table 11 describes how to page through **Configuration**, and how to change settings.

For an example of how to change a setting, see the procedure below on changing the default settings for **Temperature gradient**.

For a list of configuration settings, see Section 9.6.

Table 11. Configuration mode navigation buttons



Button	Description
	Move forward through the views
	Move backward through the views
	Increase a value
	Decrease a value
	Save changes and exit Configuration mode

Example: Changing Temperature gradient

To change the default Invasive, Adult/Ped, Temperature gradient setting

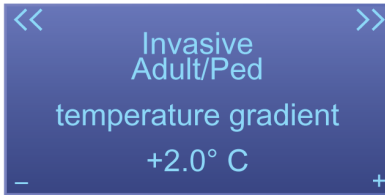
1. In Configuration mode, press  until you see the view for the Invasive, Adult/Ped, Temperature gradient.





2. Press  to increase the value or press  to decrease the value.
3. When finished, press  to save the changes and exit Configuration mode.

7.3 Restoring the factory default settings

You can restore factory default settings at anytime.

To restore the factory default settings

1. In Configuration mode, repeatedly press  until the Reset all custom defaults window appears.
2. Press .

The factory default settings are restored.

8 Parts and accessories

This section lists the parts and accessories available for the HAMILTON-H900 humidifier.

For additional information, refer to the Hamilton Medical e-catalog on the Hamilton Medical website or contact your Hamilton Medical representative.

Table 12. Humidifier parts and accessories

PN	Description
260161	HAMILTON-BC8022, breathing circuit set, dual limb, heated, with water chamber
260186	HAMILTON-BC4022, breathing circuit set, single limb, heated, with water chamber
260185	HAMILTON-BC8010, breathing circuit set, dual limb, heated, with water chamber and incubator extension
260187	HAMILTON-BC4010, breathing circuit set, single limb, heated, with water chamber and incubator extension
260196	HAMILTON-HC322, water chamber, single use
260197	HAMILTON-HC310, water chamber, single use

9 Specifications

9.1 Physical characteristics

Table 13. Physical characteristics

Dimension	Specifications
Weight	Humidifier (with empty water chamber): 2.5 kg (5.5 lbs)
Dimensions	See Figure 14

Figure 14. HAMILTON-H900 dimensions

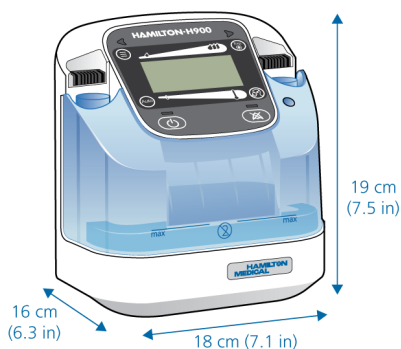

9.2 Environmental requirements

Table 14. Environmental requirements

Environment		Specifications
Temperature	Operation:	10°C to 40°C
	Storage:	-20°C to 60°C
		Recommended ambient temperature: 18°C to 26°C
Altitude		Up to 4,000 m (13,123 ft)
Atmospheric pressure	Operation and storage:	61 kPa to 106 kPa
Relative humidity	Operation:	30% to 95%, noncondensing
	Storage:	10% to 95%, noncondensing
Water protection		IP21
Gas input temperature		18°C to 31°C (recommended)

9.3 Electrical specifications

Table 15. Electrical specifications

Part number	Input power	Power consumption
950001 (230 V)	220 – 240 V 50/60 Hz	283 VA
950004 (115 V)	110 – 127 V 50/60 Hz	293 VA
950008 (100 V)	100 V 50/60 Hz	268 VA
Potential equalization	Terminal for the connection of a potential equalization conductor according to DIN 42801	

9.4 Control settings

Table 16. Control settings and ranges

Parameter or setting (unit)	Mode	Range	Default	Resolution
Chamber exit temperature (°C)	INV	35 to 41	37.0	0.5
	NIV	30 to 35	31.0	0.5
	HiFlow	33 to 37	35.0	2
Temperature gradient (°C)	INV	-2 to 3	Adult/Ped: 2 Neo: 3	0.5
	NIV	-2 to 3	Adult/Ped: 2 Neo: 3	0.5
	HiFlow	--	2	--
Resulting max. airway temperature (Y-piece) ¹⁰ (°C)	INV	33 to 42	--	--
	NIV	28 to 38	--	--
	HiFlow	35 to 39	--	--
Expiratory temperature increase	All modes	On, Off	On	--
Brightness setting for display	All modes	1 to 5	Day: 5 Night: 2	1

¹⁰ Airway temperature is limited to 42°C by the humidifier.

9.5 Monitored parameters

Table 17. Monitored parameters, ranges, and accuracy

Parameter (units)	Range	Accuracy
Chamber exit temp (°C)	10 to 60	10 to 30: ± 1 30 to 41: ± 0.5 41 to 60: ± 1
Y-piece temperature (°C)	28 to 43	± 0.5

9.6 Configuration

Table 18. Configuration specification

Parameter	Mode	Configuration range	Default setting
Chamber exit temp (°C)	INV	35 to 39	37.0
	NIV	30 to 35	31.0
	HiFlow	33, 35, 37	35.0
Temperature gradient (°C)	INV	0 to 3	Adult/Ped: 2 Neo: 3
	NIV	0 to 3	Adult/Ped: 2 Neo: 3
	HiFlow	0 to 3	2
Startup mode	--	Invasive, Noninvasive, HiFlow	Invasive
Brightness setting for display	All modes	1 to 5	Day: 5 Night: 2

9.7 Technical performance data

Table 19. Technical performance data

Description	Specification		
Flow rates ¹¹	Invasive:	Up to 60 l/min	
	Noninvasive:	Up to 120 l/min	
	HiFlow:	Up to 120 l/min	
Warm-up time	Less than 30 min		
Humidity	At an ambient temperature of 18°C to 26°C:		
	Invasive:	Temperature setting of 37 to 41°C	Minimum humidity: 33 mg H ₂ O/l
	Noninvasive:	Temperature setting of 31 to 35°C	Minimum humidity: 12 mg H ₂ O/l
	HiFlow:	Flow rate ≤ 60 l/min	Minimum humidity: 33 mg H ₂ O/l
Flow rate > 60 l/min		Minimum humidity: 12 mg H ₂ O/l	
Standby heating specifications	Heated breathing circuits:	Y-piece limited to 30°C.	
Display	3 in / 64 x 128 pixels, inverted dot matrix display (backlit)		
Audio pause	120 seconds		
Alarm loudness ¹²	Range = 1 to 8. Default = 5.		

¹¹ For minimal flow rates, see the breathing circuit *Instructions for use*.

¹² Volume at 1 meter distance from humidifier. A setting of 1 = 50 dB(A), 5 (default) = 60 dB(A), and 8 = 65 dB(A), with an accuracy of ±6 dB(A).

9.8 Essential performance

The temperatures applied to the respiratory gas and breathing circuit must be maintained within the specified settings, and must be monitored.

Should the temperature fall outside the specified limits, the humidifier must detect this fact and inform the user through an alarm.

9.9 Functional description of humidification system











The HAMILTON-H900 humidifier is designed to heat and humidify respiratory gases during mechanical ventilation. The respiratory gas is heated and humidified as it passes through a chamber that is partially filled with heated water.



The humidifier has two sensor-controlled heating systems:

- *Heater plate.* Heats the water in the water chamber.
- *Integrated breathing circuit heating system.* Heats the breathing limbs to prevent condensation.

The respiratory gas temperature is monitored at the chamber exit and in the breathing limb at the patient end.

9.10 Symbols used on device labels and packaging

Symbol	Description
	Follow the <i>Instructions for use</i>
	Reference number
	Serial number
	Quantity
	Manufacturer
	Date of manufacture
	Type BF applied part (classification of medical electrical equipment, type BF, as specified by IEC 60601-1)
	Dispose according to Council Directive 2002/96/EC or WEEE (Waste Electrical and Electronic Equipment)
	The TÜV NRTL mark with the indicators "C" and "US" means that the product complies with Canadian requirements and the requirements of US authorities for safety
	Potential equalization

Symbol	Description
	Warning: Hot surface. The heater plate and the bottom of the chamber can reach a temperature of over 85°C.
CE0197	CE Marking of Conformity, seal of approval guaranteeing that the device is in conformance with the Council Directive 93/42/EEC concerning medical devices
IP21	Protected against dripping water and solid particles larger than 12.5 mm
max	Filling level mark on water chamber
IOIOI	RS-232 serial interface for communication with Hamilton Medical ventilators
	MR unsafe The HAMILTON-H900 humidifier poses unacceptable risks to patient, medical staff, or other persons within the MR environment.
	Chinese RoHS
	Temperature probe Marks the position of the temperature probe on the breathing circuit.

9.11 Standards and approvals

The humidifier system meets relevant parts of the following standards, listed in Table 20.

Table 20. Standards and approvals, valid versions

IEC 60601-1:2005/A1:2012
IEC 60601-1-2:2014
IEC 60601-1-6:2010/A1:2013
IEC 60601-1-8:2006/A1:2012
ISO 80601-2-74:2017
EN ISO 5356-1:2015
EN ISO 5367:2014
IEC 62304:2006/A1:2015
IEC 62366-1:2015
ISO 13485:2016

9.12 Disposal

The device must be disposed of according to your institution's protocols and Directive 2002/96/EC.

Breathing circuits and humidifier chambers must be disposed of according to the *Instructions for use* supplied with the breathing circuit sets.

9.13 Warranty

LIMITED WARRANTY

THE WARRANTY DESCRIBED IN THIS AGREEMENT IS IN LIEU OF ANY AND ALL OTHER WARRANTIES, EXPRESS OR IMPLIED, INCLUDING IMPLIED WARRANTIES OF MERCHANTABILITY AND FITNESS FOR A PARTICULAR PURPOSE. HOWEVER, IMPLIED WARRANTIES ARE NOT DISCLAIMED DURING THE PERIOD OF THIS LIMITED WARRANTY.

Hamilton Medical guarantees its products to be shipped free from defects in material and workmanship. The warranty does not include disposable items. Disposable items and consumable products are considered to be of single use or of limited use only and must be replaced regularly as required for proper operation of the product following the Operator's Manual.

Hamilton Medical shall have no obligations nor liabilities in connection with the product other than what is specified herein, including without limitation, obligations, and/ or liabilities for alleged negligence, or for strict liability. In no event shall the company be liable for incidental or consequential damages, either direct or contingent.

This Limited Warranty shall be void and not apply:

1. If the product has not been installed and connected by an authorized local representative of Hamilton Medical in accordance with the instructions furnished by Hamilton Medical and by a Hamilton Medical representative.
2. If no evidence is present that the occurrence of damage/repair happened within the certified warranty period.
3. If the serial number has been altered, effaced, or removed, and there is no bill of sale or evidence to verify the product's purchase date.
4. If the defects arise from misuse, negligence, or accidents or from repair, adjustment, modification, or replacement made outside Hamilton Medical's factories or other than an authorized service center or authorized service representative.
5. If the product has been modified, or in any nature altered without prior written authorization from Hamilton Medical.
6. If the product is or has been used in any way that is not specified under "Intended Use".
7. If the product has been used by anyone but properly trained personnel under the supervision of a physician.

Replacements and/or repairs furnished under this Limited Warranty do not carry a new warranty, but carry only the unexpired portion of the original Limited Warranty. The warranty of repaired and/or replaced components does not exceed the Limited Warranty of the device.

To obtain service under this Limited Warranty, claimant must promptly notify the country's sales partner of Hamilton Medical regarding the nature of the problem, serial number, and the date of purchase of the Product.

Except as stated above, Hamilton Medical shall not be liable for any damages, claims, or liabilities including, but not limited to, personal bodily injury, or incidental, consequential, or special damages. Nor will Hamilton Medical be liable for any damages, claims, or liabilities including, but not limited to, personal bodily injury, or incidental, consequential, or special damages resulting from misuse of the device or failure to comply with any of the provisions made in this manual.

9.13.1 Miscellaneous

The general terms and conditions of Hamilton Medical shall be applicable. This agreement shall be governed by, and construed in accordance with, the laws of Switzerland and may be enforced by either party under the jurisdiction of the court of Chur, Switzerland.

Gebrauchsanweisung

HAMILTON-H900

2023-07-14

624431/10

© 2023 Hamilton Medical AG. Alle Rechte vorbehalten. Gedruckt in der Schweiz.

Diese Publikation darf ohne vorherige schriftliche Zustimmung der Hamilton Medical AG weder ganz noch teilweise vervielfältigt, in einer Datenbank oder einem Datensicherungssystem gespeichert, noch in irgendeiner Form elektronisch oder mechanisch übertragen, fotokopiert oder aufgezeichnet werden.

Dieses Dokument kann von der Hamilton Medical AG jederzeit ohne vorherige Ankündigung überarbeitet, ausgetauscht oder durch andere aktuellere Dokumente ersetzt werden. Stellen Sie sicher, dass Ihnen dieses Dokument in seiner aktuellsten Version vorliegt; für Fragen steht Ihnen die technische Support-Abteilung der Hamilton Medical AG, Schweiz, gerne zur Verfügung. Obwohl wir bei der Zusammenstellung der in diesem Handbuch enthaltenen Informationen größtmögliche Sorgfalt haben walten lassen, kann dies eine professionelle Beurteilung nicht ersetzen.

Die Hamilton Medical AG behält sich das Recht vor, unabhängig vom Inhalt dieses Handbuchs, ohne vorherige Ankündigung die beschriebenen Geräte (einschließlich der Software) zu ändern. Sofern nicht ausdrücklich schriftlich vereinbart, ist die Hamilton Medical AG nicht verpflichtet, dem Besitzer oder Bediener der im Handbuch beschriebenen Geräte (einschließlich der Software) Überarbeitungen, Aktualisierungen oder Änderungen mitzuteilen.

Die Geräte dürfen ausschließlich von entsprechend ausgebildeten Fachkräften bedient, gewartet und aufgerüstet werden. Die Hamilton Medical AG haftet in Bezug auf die Geräte lediglich im Rahmen der in diesem Handbuch aufgeführten eingeschränkten Garantiebedingungen.

Die Hamilton Medical AG haftet nicht für Verluste, Kosten, Auslagen, Unannehmlichkeiten oder Schäden, die möglicherweise durch den Missbrauch des Produktes oder die Verwendung nicht von der Hamilton Medical AG stammender Teile beim Austausch von Komponenten entstehen bzw. im Falle einer Änderung, Zerstörung oder Entfernung der Seriennummer.

Stellen Sie bei der Rücksendung an die Hamilton Medical AG sicher, dass Sie das Standardverfahren von Hamilton Medical für die Autorisierung der Rückgabe von Waren (Return Goods Authorization, RGA) einhalten. Bei der Entsorgung von Teilen sind alle gesetzlichen Bestimmungen hinsichtlich des Umweltschutzes zu befolgen.

Informationen zu von der Hamilton Medical AG verwendeten eigenen Warenzeichen und Warenzeichen von Dritten finden Sie unter: www.hamilton-medical.com/trademarks.

Hersteller

Hamilton Medical AG
Via Crusch 8, CH-7402 Bonaduz,
Schweiz
Telefon:: (+41) 58 610 10 20
Fax: (+41) 58 610 00 20
info@hamilton-medical.com
www.hamilton-medical.com

	Vorwort	50
1	Sicherheitsinformationen.....	51
1.1	Elektromagnetische Verträglichkeit	51
1.2	Stromversorgung	52
1.3	Feuer und andere Gefahrenquellen.....	52
1.4	Allgemeines zu Betrieb und Einrichtung.....	52
1.5	Beatmungsschlauchsysteme und Befeuchterkammer.....	54
1.6	Positionierung des Befeuchters und des Beatmungsschlauchsystems...	54
1.7	Monitoring und Alarmer	55
1.8	Wartung.....	55
2	Überblick	56
2.1	Informationen zum HAMILTON-H900 Befeuchter.....	56
2.2	Gerätebeschreibungen.....	56
2.2.1	Informationen zum Befeuchter	56
2.2.2	Informationen zum Hauptbildschirm.....	57
2.2.3	Informationen zu den Beatmungsschlauchsystemen des Befeuchters	59
2.2.4	Informationen zu den Statusanzeigen am Befeuchter	59
2.3	Navigieren durch die Fenster und Bedienelemente	59
2.3.1	Verwenden der Bedientasten.....	59
2.3.2	Verwenden der Schieberegler	60
3	Vorbereiten des Befeuchters für den Einsatz.....	60
3.1	Anschließen an einer Stromquelle	61
3.2	Anschließen des Beatmungsschlauchsystems am Befeuchter	61
3.3	Ein- und Ausschalten des Befeuchters	61
3.4	Testen der Alarmer	62
3.5	Festlegen der Befeuchtereinstellungen	62
3.6	Anschließen des Patienten	62

4	Arbeiten mit dem HAMILTON-H900 Befeuchter	62
4.1	Aufrufen/Beenden des Standby-Modus.....	62
4.2	Informationen zu den Betriebsmodi des Befeuchters	63
4.2.1	Wechseln zwischen den Modi.....	63
4.2.2	Automatische („Auto“) und manuelle Parametereinstellungen	64
4.3	Ändern der Feuchtigkeit mithilfe der Temperaturparameter	65
4.4	Überwachung der Befeuchtung	67
4.4.1	Anzeigen von zusätzlichen Monitoring-Parametern.....	67
4.5	Einstellungen für die Bildschirmhelligkeit für Tag und Nacht.....	67
5	Umgang mit Befeuchteralarmen.....	68
5.1	Vorübergehende Unterdrückung eines Alarms.....	69
5.2	Einstellen der Alarmlautstärke.....	69
5.3	Fehlerbehebung bei Alarmen.....	70
6	Wartung	73
6.1	Reinigung, Desinfektion und Sterilisation	73
6.2	Vorbeugende Wartungsarbeiten	74
7	Konfiguration.....	75
7.1	Aufrufen des Konfigurationsmodus	75
7.2	Ändern der Konfigurationseinstellungen.....	75
7.3	Wiederherstellen der werksseitigen Standardeinstellungen.....	76
8	Komponenten und Zubehörteile.....	76
9	Spezifikationen	77
9.1	Maße und Gewichte	77
9.2	Standortanforderungen	78
9.3	Elektrische Spezifikationen.....	78
9.4	Parametereinstellungen	79
9.5	Überwachte Parameter	80
9.6	Konfiguration	80

9.7	Technische Leistungsdaten.....	81
9.8	Grundlegende Leistungsmerkmale	82
9.9	Funktionsbeschreibung des Befeuchtersystems	82
9.10	Symbole auf den Geräteaufklebern und Verpackungen.....	82
9.11	Normen und Zulassungen	83
9.12	Entsorgung.....	83
9.13	Garantie	84
9.13.1	Sonstiges.....	85

Vorwort

Machen Sie sich vor der Verwendung des Gerätes oder Zubehörs unbedingt mit der Dokumentation vertraut.

Konventionen in diesem Handbuch

In diesem Handbuch gelten folgende Konventionen:

- Die Namen von Schaltflächen sind in **Fettschrift** formatiert.
- Die verwendeten Grafiken entsprechen nicht unbedingt genau den Anzeigen in Ihrer Umgebung.
- Nicht alle Funktionen sind für alle Märkte verfügbar.

Sicherheitsmeldungen werden folgendermaßen angezeigt:

WARNUNG

Macht den Bediener auf Verletzungsrisiken, lebensgefährdende Situationen oder andere gravierende Nebenwirkungen aufmerksam, die durch den Gebrauch des Gerätes oder Bedienungsfehler ausgelöst werden können.

VORSICHT

Macht den Bediener auf ein Problem aufmerksam, das beim Gebrauch des Gerätes aufgetreten oder durch einen Bedienungsfehler hervorgerufen sein könnte, z. B. eine Fehlfunktion, einen Ausfall oder eine Beschädigung des Gerätes oder anderer Produkte.

HINWEIS

Hebt Informationen hervor, die besonders wichtig sind.

In Tabellen werden Sicherheitsmeldungen folgendermaßen angezeigt:

WARNUNG!

VORSICHT!

HINWEIS!

Die jüngste Version dieses Handbuchs sowie andere Dokumente können von der Webseite MyHamilton heruntergeladen werden:

<https://www.hamilton-medical.com/MyHamilton>

Über das Hamilton Medical College stellt Hamilton Medical eine Vielzahl an Lernmodulen kostenlos zur Verfügung. Hier können Sie sich registrieren:
<http://college.hamilton-medical.com/>

VORSICHT

(Nur in den USA): In den USA darf das Gerät nur durch Ärzte oder auf ärztliche Anweisung hin verkauft werden.

Vorgesehener Verwendungszweck

Der HAMILTON-H900 Befeuchter ist für die Aufbereitung des Atemgases während der invasiven und nichtinvasiven maschinellen Beatmung vorgesehen.

Das Gerät ist zur Verwendung durch Pflegefachkräfte in Krankenhäusern und anderen Einrichtungen bestimmt.

Der HAMILTON-H900 Befeuchter ist ein Medizinprodukt, das innerhalb der Beschränkungen der angegebenen technischen Spezifikationen durch qualifiziertes, geschultes Personal verwendet werden muss, das unter der Aufsicht eines Arztes steht.

1 Sicherheitsinformationen

Dieser Abschnitt enthält Sicherheitsinformationen zur Einrichtung, Bedienung und Wartung des Befeuchters.

Lesen Sie alle Teile dieses Abschnitts zur Sicherheit sorgfältig durch, bevor Sie den Befeuchter einrichten und verwenden.

Stellen Sie sicher, dass Sie vor dem Einsatz des Befeuchters die Gebrauchsanweisung lesen.

Lesen Sie unbedingt vor der Verwendung aller Geräte und Zubehörteile, die mit dem Befeuchter verwendet werden, die mitgelieferte Gebrauchsanweisung.

Wenn Sie Fragen zu irgendwelchen Informationen in diesem Handbuch haben, wenden Sie sich an Ihren Ansprechpartner bei Hamilton Medical oder den technischen Kundendienst.

1.1 Elektromagnetische Verträglichkeit

WARNUNG

- **NICHT MR-SICHER.** Nicht in der Nähe von Magnetresonanztomographen (MRT) einsetzen. In der MR-Umgebung stellen sich durch den HAMILTON-H900 unzulässige Gefahren für den Patienten, das medizinische Fachpersonal und andere anwesende Personen.
- Die Funktion des Befeuchters kann durch den Betrieb von Instrumenten für die Hochfrequenzchirurgie, Mikrowellen, Kurzwellen oder starken Magnetfeldern im direkten Umfeld beeinträchtigt werden.
- Um erhöhte Emissionen, eine reduzierte Störfestigkeit und Betriebsunterbrechungen des HAMILTON-H900

Befeuchters oder eines Zusatzgerätes zu vermeiden, dürfen nur Zubehörteile und Kabel verwendet werden, die ausdrücklich in diesem Handbuch oder im Produktkatalog von Hamilton Medical aufgeführt werden.

- Zusätzliche Geräte, die mit den elektrischen medizintechnischen Geräten verbunden sind, müssen den entsprechenden IEC- oder ISO-Normen entsprechen (z. B. IEC 60950 für Datenverarbeitungssysteme). Außerdem sollten alle Konfigurationen den Anforderungen für elektrische medizintechnische Geräte entsprechen (siehe IEC 60601-1, Absatz 16).
- Jede Person, die zusätzliche Geräte an elektrische medizintechnische Geräte anschließt, konfiguriert ein medizintechnisches System und ist damit verantwortlich dafür, dass dieses System den Anforderungen für elektrische medizintechnische Systeme entspricht. Beachten Sie, dass lokale Gesetze Vorrang vor den oben genannten Anforderungen haben. Wenn Sie Fragen zur Vorgehensweise haben, wenden Sie sich an Ihren Ansprechpartner bei Hamilton Medical oder den technischen Kundendienst.
- Der Befeuchter ist gegen die Auswirkungen der Entladung eines Defibrillators *ungeschützt*.

HINWEIS

- Der HAMILTON-H900 Befeuchter erfordert besondere Vorsichtsmaßnahmen hinsichtlich der elektromagnetischen Verträglichkeit (EMV) und muss gemäß den EMV-Informationen in den *Erklärungen zur elektromagne-*

tischen Verträglichkeit für den HAMILTON-H900 installiert und in Betrieb genommen werden.

- Tragbare und mobile HF-Telekommunikationsgeräte können sich auf den HAMILTON-H900 Befeuchter auswirken.

1.2 Stromversorgung

WARNUNG

- Stecken Sie den Netzstecker des Befeuchters in eine ordnungsgemäß geerdete Steckdose, um die Gefahr eines elektrischen Schlages zu minimieren. Es liegt im Verantwortungsbereich des Krankenhauses sicherzustellen, dass die Steckdose ordnungsgemäß geerdet ist (Schutzerdung).
- Verwenden Sie das Gerät *nicht*, wenn das Netzkabel beschädigt ist.
- Bei einer falschen Spannung, einem Stromausfall oder einer Unterbrechung der Verbindung zur Stromversorgung gibt der Befeuchter einen Pfeifton aus. Schalten Sie das Gerät sofort aus und überprüfen Sie, ob die richtige Spannung verwendet wird.
- Stellen Sie sicher, dass die korrekte Spannung verwendet wird.

1.3 Feuer und andere Gefahrenquellen

WARNUNG

Verwenden Sie den Befeuchter *nicht* in Gefahrenbereichen oder in Gegenwart entzündlicher Gase.

1.4 Allgemeines zu Betrieb und Einrichtung

WARNUNG

- Überprüfen Sie vor dem Einsatz des Befeuchters beim Patienten, dass das Beatmungsschlauchsystem wie folgt korrekt am Beatmungsgerät angeschlossen wurde:
 - Der blaue Inspirationsschenkel ist am Inspirationsanschluss *zum Patienten* angeschlossen.
 - Der weiße Expirationsschenkel ist am Expirationsanschluss *vom Patienten* angeschlossen.
- Verwenden Sie nur Komponenten und Zubehörteile, die in Abschnitt 8 angegeben sind. Dadurch wird eine ordnungsgemäße Funktion des Befeuchters sichergestellt und eine mögliche Verletzung des Patienten vermieden.
- Verwenden Sie den Befeuchter nicht auf einer Höhe von über 4000 Metern oder außerhalb eines Temperaturbereichs von 10 °C bis 40 °C. Wenn der Befeuchter über dieser Höhe bzw. außerhalb dieses Temperaturbereichs eingesetzt wird, kann das die Qualität der Therapie beeinträchtigen oder zu einer Verletzung des Patienten führen.
- Ungeeignete Feuchtigkeits- oder Temperatureinstellungen können den Patienten schädigen.
- Verwenden Sie den Befeuchter *nicht* während des Transports eines beatmeten Patienten außerhalb des Krankenhauses.
- Schalten Sie den Befeuchter erst EIN, *nachdem* das Beatmungsgerät eingeschaltet wurde.

- Schalten Sie den Befeuchter AUS, bevor das Beatmungsgerät ausgeschaltet wird.
- Decken Sie die IR-Messzellen des Befeuchters nicht ab.
- Der invasive Modus (INV) darf *nur* bei intubierten und tracheotomierten Patienten eingesetzt werden.
- Treffen Sie im Falle von allergischen Reaktionen zusätzliche Vorsichtsmaßnahmen.
- Überprüfen Sie das Beatmungsschlauchsystem regelmäßig auf Kondensatbildung und entfernen Sie Kondensat bei Bedarf.
- Die Befeuchtungsleistung des Gerätes kann durch die gleichzeitige Verwendung eines Verneblers negativ beeinflusst werden.
- Berühren Sie die Heizplatte und die Unterseite der Befeuchterkammer *nicht*. Die Oberflächen können eine Temperatur von über 85 °C erreichen. Diese heißen Oberflächen strahlen Wärme ab.

VORSICHT

- Stellen Sie den Befeuchter so auf, dass eine problemlose Trennung von der Hauptstromversorgung möglich ist.
- Verwenden Sie nur Komponenten und Zubehörteile, die in Abschnitt 8 sowie im elektronischen Katalog von Hamilton Medical aufgeführt bzw. als mit diesem Befeuchter kompatibel ausgewiesen sind.
Dadurch wird eine ordnungsgemäße Befeuchtung sichergestellt, eine Beeinträchtigung der Leistung wird verhindert und der Garantieanspruch bleibt erhalten.

- *Wird der Befeuchter aus- und anschließend wieder eingeschaltet, startet er automatisch im invasiven Modus (INV), sofern keine andere Konfiguration festgelegt wurde.*
- *Untersuchen Sie das Beatmungsschlauchset vor dem Gebrauch auf Schäden. Entsorgen Sie das Beatmungsschlauchset, wenn es Anzeichen von Schäden aufweist.*
- *Das Heizelement des Befeuchters und die Schlauchheizungen werden automatisch eingeschaltet, wenn die Befeuchterkammer und die Beatmungsschlauchsysteme korrekt installiert sind und der Befeuchter eingeschaltet ist oder sich im Standby-Modus befindet.*
- *Wenn die Umgebungstemperatur oder die Temperatur am Gaseinlass und/oder die Flowrate außerhalb des empfohlenen Bereichs liegen, können die physiologischen Feuchtigkeitswerte möglicherweise nicht erreicht werden.*
- *Der Befeuchter kann trotzdem mit Strom versorgt werden, auch wenn der Bildschirm nicht beleuchtet ist. Informationen dazu finden Sie in Tabelle 1.*

HINWEIS

- Vor der Verwendung eines Beatmungsschlauchsets bei einem Patienten müssen Sie einen Dichtheitstest durchführen. Wird der Test nicht bestanden, kann er einmal wiederholt werden. Wenn der Test zweimal in Folge nicht bestanden wird, muss das Beatmungsschlauchset durch ein neues ersetzt werden.

- Wenn sich im Schenkel, im flexiblen Schlauch oder im Flow-Sensor ein feines, atemabhängiges Kondensat (Nebel) bildet, ist die Feuchtigkeit optimal eingestellt.
- Bei allen Aktionen wird ein akustisches Signal ausgegeben.

- Das Wasser zum Nachfüllen darf maximal 37 °C warm sein.
- Stellen Sie sicher, dass die Wasserzufuhr zur Kammer ordnungsgemäß funktioniert.
- Stellen Sie sicher, dass sich der Befeuchter im **Standby**-Modus befindet, bevor Sie Komponenten trennen.

1.5 Beatmungsschlauchsysteme und Befeuchterkammer

WARNUNG

- Bei unkorrektem Anschluss des Beatmungsschlauchsystems am Beatmungsgerät kann der Patient verletzt werden.
- Um eine versehentliche Diskonnektion des Beatmungsschlauchsystems während der Verwendung oder des Transports zu vermeiden, verwenden Sie ausschließlich Beatmungsschlauchsysteme, die die Anforderungen der Norm ISO 5367 oder ISO 80601-2-74 erfüllen.
- Befüllen Sie die Befeuchterkammer nur mit sterilem, entmineralisiertem Wasser, das die Hygieneanforderungen des Krankenhauses erfüllt.
- Neigen Sie die Befeuchterkammer nicht.
- Füllen Sie keine Medikamente in die Befeuchterkammer.
- Stellen Sie sicher, dass der Wasserstand nicht den maximalen Füllstand übersteigt.

HINWEIS

- Tauschen Sie die Komponenten aus, wenn der Befeuchter das Beatmungsschlauchsystem nicht erkennt.

1.6 Positionierung des Befeuchters und des Beatmungsschlauchsystems

WARNUNG

- Der Befeuchter muss *stets* unter der Höhe des Patienten positioniert werden.
- Betreiben Sie den Befeuchter *nicht* in einem Winkel über 10° zum Boden.
- Stellen Sie sicher, dass das Beatmungsschlauchsystem spannungsfrei und ohne Knicke vom Befeuchter zum Patienten geführt wird.
- Beheizte Beatmungsschenkel dürfen *nicht* direkt auf der Haut des Patienten platziert werden.
- Sollte der Befeuchter in der Nähe von anderen medizinischen elektrischen Geräten betrieben oder darauf aufgestellt werden, überprüfen Sie den normalen Betrieb des Befeuchters in der zu verwendenden Konfiguration.
- Platzieren Sie das Beatmungsschlauchsystem so, dass kein flüssiges Kondensat zum Patienten gelangen kann.
- Befestigen Sie die Beatmungsschlauchsysteme oder Schlauchclips ordnungsgemäß, um eine mechanische Krafteinwirkung auf den ET-Tubus zu verhindern.

HINWEIS

- Überprüfen Sie die Stabilität aller Verbindungen vor der Verwendung.
- Alle Schenkelanschlüsse am Befeuchter kombinieren elektrische Anschlüsse mit Anschlüssen des Beatmungsschlauchsystems. Stellen Sie sicher, dass die elektrischen Kontakte korrekt ausgerichtet sind, so dass sie dem jeweiligen Anschlusselement am Befeuchter entsprechen.

1.7 Monitoring und Alarme

HINWEIS

- Wenn ein Alarm aktiv ist, zeigt der Bildschirm abwechselnd die aktiven Alarmsymbole und die aktuelle Temperatur am Kammerausgang an.
- Sobald der Befeuchter ausgeschaltet wird, wird die Alarmlautstärke auf den Standardwert 5 zurückgesetzt.
- Alle technischen Alarme, detaillierte technische Informationen sowie die Wartungsarbeiten sind im *Wartungshandbuch zum HAMILTON-H900* beschrieben.

1.8 Wartung

**WARNUNG**

- Änderungen am Befeuchter sind *nicht* zulässig.
- Trennen Sie den Befeuchter vor der Reinigung oder Desinfektion *stets* von der Stromquelle. Andernfalls besteht die Gefahr eines elektrischen Schlages.

VORSICHT

- *Gebrauchte Beatmungsschlauchsysteme und Befeuchterkammern sind gemäß den lokalen Gesetzen und Vorschriften oder den krankenhausinternen Verfahren als kontaminierte Produkte zu behandeln.*
- *Um eine den Vorschriften entsprechende Wartung zu gewährleisten und Verletzungen zu vermeiden, darf nur von Hamilton Medical autorisiertes Servicepersonal gemäß den Anweisungen im *Wartungshandbuch zum HAMILTON-H900* Wartungsarbeiten am Befeuchter durchführen.*
- *Verwenden Sie ausschließlich Ersatzteile von Hamilton Medical.*
- *Führen Sie nur die ausdrücklich im *Wartungshandbuch zum HAMILTON-H900* aufgeführten Wartungsmaßnahmen durch.*
- *Verwenden Sie nur die zulässigen Reinigungsmittel für die Reinigung und Desinfektion.*

HINWEIS

- Spezifische Angaben zur Reinigung, Desinfektion und Sterilisation autoklavierbarer (wiederverwendbarer) Zubehörteile und Komponenten finden Sie in der entsprechenden *Aufbereitungsvorschrift* sowie in der *Gebrauchsanweisung*, die der jeweiligen Komponente beiliegt.
- *(Nur in den USA)* Verwenden Sie ausschließlich von der EPA zugelassene Reinigungsmittel für die Reinigung und Desinfektion.

2 Überblick

Diese Anleitung stellt Informationen zur Einrichtung und Verwendung des HAMILTON-H900 Befeuchters bereit.

Der Befeuchter ist für den Einsatz mit Beatmungsgeräten von Hamilton Medical sowie von anderen Herstellern vorgesehen.

2.1 Informationen zum HAMILTON-H900 Befeuchter

Der HAMILTON-H900 Befeuchter beheizt und befeuchtet Atemgase für erwachsene, pädiatrische und neonatale Patienten.

Er unterstützt die folgenden gängigen Beatmungsmodi:

- Invasive Beatmung
- Nichtinvasive Beatmung
- High-Flow Sauerstofftherapie

Das System umfasst das Befeuchtergehäuse, den Bildschirm, die Bedienelemente, die Wasserkammer, die Heizplatte und die elektrischen Anschlüsse für ein beheiztes Beatmungsschlauchsystem.

Es bietet die folgenden grundlegenden Merkmale:

- Anpassbare Temperatur- und Feuchtigkeitsparameter
- Monitoring- und Alarmfunktionen
- Integration der vom Befeuchter überwachten Daten und Parameter bei unterstützten Beatmungsgeräten von Hamilton Medical¹³

2.2 Gerätebeschreibungen

Dieser Abschnitt gibt einen Überblick über den Befeuchter und die zugehörigen Beatmungsschlauchsets.

2.2.1 Informationen zum Befeuchter

Die Abbildungen 1 bis 5 geben einen Überblick über den Befeuchter.

Abbildung 1. HAMILTON-H900 Befeuchter, Vorderansicht

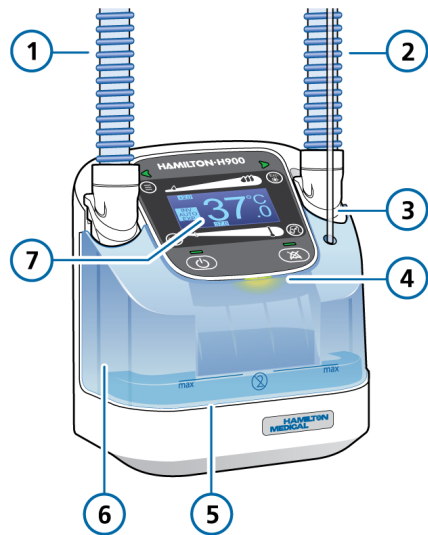

- | | |
|--|-----------------------------|
| 1 Inspirationschlenkel zum Beatmungsgerät (blau) | 5 Heizplatte |
| 2 Inspirationschlenkel zum Patienten (blau) | 6 Befeuchterkammer |
| 3 Wasserzufuhrschlauch | 7 Bedienfeld und Bildschirm |
| 4 Optische Alarmanzeige | |

¹³ Nicht für alle Märkte verfügbar.

Abbildung 2. HAMILTON-H900 Befeuchter, Rückansicht

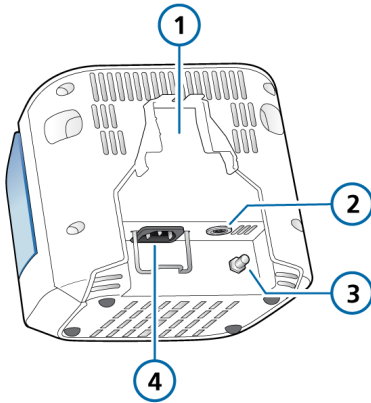

- | | |
|---------------------------------------|--------------------------------|
| 1 Aussparung für die Montagehalterung | 3 Potenzialausgleichsanschluss |
| 2 RS-232-Anschluss | 4 Netzstrombuchse |

2.2.2 Informationen zum Hauptbildschirm

Vom Hauptbildschirm aus können Sie während der Befeuchtung direkt auf alle Einstellungen, Modi, Alarme und Parameter zugreifen.

Die Abbildungen 3 bis 5 zeigen die Bedienelemente und Anzeigen an der Vorderseite sowie den Bildschirm.

Abbildung 3. HAMILTON-H900 Befeuchter, Elemente am Bedienfeld



- | | |
|---|----------------------------------|
| 1 Taste für Fenster zur Temperaturüberwachung | 5 Taste „Audio anhalten“ |
| 2 Schieberegler für Temperaturregelung | 6 Taste „Hauptschalter/Standby“ |
| 3 Taste für exp. Temperaturerhöhung | 7 Taste „Auto“ |
| 4 Modustaste „INV“/„NIV“/„HiFlow“ | 8 Bildschirm (siehe Abbildung 5) |

Abbildung 4. HAMILTON-H900 Befeuchter, Statusanzeigen am Bedienfeld



- | | |
|--|---|
| 1 Statusanzeigen für Schenkelanschluss | 3 Statusanzeige „Hauptschalter/Standby“ |
| 2 Anzeige „Audio anhalten“ | |

Abbildung 5. HAMILTON-H900 Befeuchter, Bildschirm

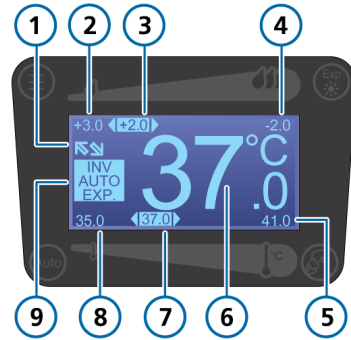

- | | |
|---|---|
| 1 Verbindung zum Beatmungsgerät aktiviert | 6 Akt. Temperatur am Kammerausgang |
| 2 Max. Einstellung Temperaturgradient | 7 Temperatureinstellung am Kammerausgang |
| 3 Einstellung Temperaturgradient | 8 Min. Temperatureinstellung am Kammerausgang |
| 4 Min. Einstellung Temperaturgradient | 9 Aktive Modi/Einstellungen |
| 5 Max. Temperatureinstellung am Kammerausgang | |

Alle Elemente auf dem Bildschirm sind nur zur Erläuterung abgebildet; während des Betriebs sind nicht immer alle gleichzeitig zu sehen.

2.2.3 Informationen zu den Beatmungsschlauchsystemen des Befeuchters





Der HAMILTON-H900 Befeuchter unterstützt verschiedenste Beatmungsschlauchsysteme mit einem oder zwei Schenkeln für erwachsene, pädiatrische und neonatale Patienten.

Detaillierte Informationen dazu finden Sie in der *Gebrauchsanweisung* zu Ihrem Beatmungsschlauchsystem.

2.2.4 Informationen zu den Statusanzeigen am Befeuchter

Die Anzeigen an der Vorderseite des Befeuchters geben wichtige Informationen zum Befeuchterstatus an. Siehe Abbildung 4.

Tabelle 1. Statusanzeigen

Symbol	Beschreibung
Taste „Hauptschalter/Standby“ mit Statusanzeige	
	<i>Grün</i> : Der Befeuchter ist in Betrieb.
	<i>Orange</i> : Der Befeuchter befindet sich im Standby-Modus.
	<i>Blau</i> : Der Befeuchter ist ausgeschaltet und mit einer Stromquelle verbunden.
	<i>Aus</i> : Der Befeuchter ist ausgeschaltet und <i>nicht</i> mit einer Stromquelle verbunden.
Statusanzeige für den Schenkelanschluss	
	<i>Grün</i> : Der Schenkel ist korrekt angeschlossen.
	<i>Orange</i> : Der Befeuchter testet den Schenkelanschluss.

Symbol	Beschreibung
	<i>Rot</i> : Entweder besteht ein Problem mit dem Schenkelanschluss oder ein Schenkel ist nicht angeschlossen.
Taste „Audio anhalten“ mit Anzeige	
	<i>Rot</i> : Die Funktion „Audio anhalten“ ist aktiv.



2.3 Navigieren durch die Fenster und Bedienelemente

In diesem Abschnitt wird die Verwendung der Tasten und Schieberegler des Befeuchters beschrieben.

2.3.1 Verwenden der Bedientasten

Mit den Tasten am Bedienfeld (Abbildung 3) können Sie Modi auswählen, Einstellungen ändern und sich einen Überblick über die wichtigsten Temperatureinstellungen verschaffen.

Tabelle 2. Bedientasten (siehe Abbildung 3)



Taste	Beschreibung
	Exp. Temperaturerhöhung Erhöht die Temperatur im Expirationsschenkel.
	Auto Aktiviert den Modus Auto. Informationen dazu finden Sie in Abschnitt 4.2.2.
	Betriebsmodi „INV“/„NIV“/„HiFlow“ Schaltet zwischen den Modi INV, NIV und HiFlow um. Informationen dazu finden Sie in Abschnitt 4.2.

Taste	Beschreibung
	<p>Fenster zur Temperaturüberwachung</p> <p>Zeigt die aktuellen Werte für die Temperatur am Y-Stück, die Temperatur am Kammerausgang sowie den Temperaturgradienten an.</p> <p>Informationen dazu finden Sie in Abschnitt 4.4.</p>

2.3.2 Verwenden der Schieberegler

Im manuellen Modus können Sie die Temperatureinstellungen mithilfe der Schieberegler ändern (Abbildung 3).

Tabelle 3. Schieberegler für die Temperaturregelung

Schieberegler	Beschreibung
	<p>Schieberegler für den Temperaturgradienten</p> <p>Passt den Temperaturunterschied zwischen dem Kammerausgang und dem Y-Stück an.</p> <p>Informationen dazu finden Sie in Abschnitt 4.3.</p>
	<p>Schieberegler für die Temperatur am Kammerausgang</p> <p>Passt die Temperatur am Kammerausgang an.</p> <p>Informationen dazu finden Sie in Abschnitt 4.3.</p>

3 Vorbereiten des Befeuchters für den Einsatz

Lesen Sie die Sicherheitsinformationen in Abschnitt 1, bevor Sie fortfahren.

Um den Befeuchter für den Einsatz vorzubereiten, sind folgende Schritte erforderlich:

- Eine einmalige Konfiguration der Einstellungen durch einen Medizintechniker (siehe Tabelle 4)
- Einrichtung des Befeuchters durch medizinisches Pflegepersonal für jeden neuen Patienten (siehe Tabelle 5)

Tabelle 4. Konfiguration und Einrichtung durch einen Medizintechniker

Schritt	Siehe ...
<i>Diese einmaligen Aufgaben für die Erstkonfiguration werden von einem Techniker durchgeführt.</i>	
Befeuchter installieren und positionieren	Siehe das jeweilige <i>Installationshandbuch</i> für das Beatmungsgerät oder das Fahrgestell
Befeuchtereinstellungen konfigurieren	Abschnitt 7
<i>Optional:</i> Befeuchter am RS-232-COM-Anschluss eines beliebigen unterstützten Beatmungsgerätes von Hamilton Medical anschließen	Siehe das jeweilige <i>Bedienungshandbuch</i> für das Beatmungsgerät

Tabelle 5. Konfiguration und Einrichtung durch medizinisches Pflegepersonal

Schritt	Siehe ...
<i>Die folgenden Aufgaben werden von medizinischem Pflegepersonal durchgeführt.</i>	
An einer Stromquelle anschließen	Abschnitt 3.1
Beatmungsschlauchsystem anschließen	Abschnitt 3.2
Befeuchter einschalten	Abschnitt 3.3
Alarmer testen	Abschnitt 3.4
Befeuchtereinstellungen festlegen	Abschnitt 3.5
Patienten anschließen	Abschnitt 3.6

3.1 Anschließen an einer Stromquelle

Überprüfen Sie stets die Zuverlässigkeit des Hauptstromanschlusses, bevor Sie den Befeuchter und das Beatmungsgerät anschließen.

So schließen Sie den Befeuchter an einer Stromquelle an:

- ▶ Schließen Sie den Befeuchter an einer Steckdose an, die Wechselstrom bereitstellt.¹⁴

3.2 Anschließen des Beatmungsschlauchsystems am Befeuchter

Hamilton Medical bietet verschiedenste Beatmungsschlauchsysteme für erwachsene, pädiatrische und neonatale Patienten

Detaillierte Informationen dazu finden Sie in der *Gebrauchsanweisung* zum jeweiligen Beatmungsschlauchsystem.

3.3 Ein- und Ausschalten des Befeuchters

Wenn der Befeuchter eingeschaltet wird, läuft er automatisch im konfigurierten Standardmodus.

Achten Sie darauf, dass Sie erst das Beatmungsgerät einschalten, *bevor* Sie den Befeuchter einschalten.

So schalten Sie den Befeuchter ein:

- ▶ Halten Sie die Taste  (Hauptschalter/Standby) etwa 3 Sekunden lang gedrückt.

Der Befeuchter führt einen Selbsttest durch. Sobald dieser abgeschlossen ist, startet der Befeuchter automatisch im invasiven Modus (INV), sofern keine andere Konfiguration festgelegt wurde.

So schalten Sie den Befeuchter aus:

- ▶ Halten Sie die Taste  etwa 3 Sekunden lang gedrückt.

Achten Sie darauf, dass Sie erst den Befeuchter ausschalten, *bevor* Sie das Beatmungsgerät ausschalten.

¹⁴ Wenn Sie den Befeuchter mit einem unterstützten Beatmungsgerät von Hamilton Medical verwenden, schließen Sie das Netzkabel des Befeuchters an der speziell dafür vorgesehenen Strombuchse am Beatmungsgerät an.

3.4 Testen der Alarme

Überprüfen Sie vor dem Anschluss eines neuen Patienten am Befeuchter die ordnungsgemäße Funktion der Alarme.

Stellen Sie sicher, dass der Befeuchter eingeschaltet ist.

So testen Sie die Befeuchteralarme:

1. Lösen Sie einen Alarm aus, indem Sie die Befeuchterkammer aus dem Befeuchter entfernen.
2. Stellen Sie sicher, dass:
 - ein akustischer Alarm zu hören ist
 - die optische Alarmanzeige blinkt (Abbildung 4)
 - das entsprechende Alarmsymbol auf dem Bildschirm angezeigt wird (Tabelle 9)

Beheben Sie den Alarm, indem Sie die Befeuchterkammer wieder in den Befeuchter einsetzen, und stellen Sie sicher, dass der Alarm aufgehoben wird.

3.5 Festlegen der Befeuchtereinstellungen

Wählen Sie den Beatmungsmodus für Ihren Patienten.¹⁵ Detaillierte Informationen dazu finden Sie in Abschnitt 4.2.

3.6 Anschließen des Patienten

Schließen Sie das Beatmungsschlauchsystem am geeigneten Patientenanschluss an.

Der Befeuchter ist jetzt konfiguriert und einsatzbereit.

4 Arbeiten mit dem HAMILTON-H900 Befeuchter

Tabelle 6. Überblick über die Bedienung

Informationen zu ...	Siehe ...
Ein-/Ausschalten des Befeuchters	Abschnitt 3.3
Aufrufen/Beenden des Standby-Modus	Abschnitt 4.1
Zugreifen auf die Parameter am Befeuchter	Abschnitt 2.3
Betriebsmodi des Befeuchters: INV, NIV, HiFlow	Abschnitt 4.2
Automatische (Auto) und manuelle Einstellungen	Abschnitt 4.2.2
Ändern der Feuchtigkeit mithilfe der Temperaturparameter	Abschnitt 4.3
Überwachte Befeuchterparameter	Abschnitt 4.4
Befeuchteralarme	Abschnitt 5

4.1 Aufrufen/Beenden des Standby-Modus

VORSICHT

Im Standby-Modus werden alle Einstellungen beibehalten und die Wärmeabgabe wird reduziert.

Beim Standby-Betrieb handelt es sich um einen Ruhemodus, der es ermöglicht, die aktuellen Einstellungen beizubehalten, während der Befeuchter nicht in Betrieb ist.

¹⁵ Bei Einsatz mit einem Beatmungsgerät von Hamilton Medical, das die integrierte Bedienung unterstützt, übernimmt der Befeuchter den Betriebsmodus des Beatmungsgerätes. Detaillierte Informationen dazu finden Sie im *Bedienungshandbuch* zu Ihrem Beatmungsgerät.

Im **Standby-Modus** werden die Einstellungen für die **Temperatur am Kammerausgang** und den **Temperaturgradienten** reduziert.¹⁶ Detaillierte Informationen dazu finden Sie in Abschnitt 9.7.

So aktivieren Sie den Standby-Modus am Befeuchter:

- ▶ Drücken Sie kurz die Taste  (Hauptschalter/Standby).

Während des **Standby-Modus** wird auf dem Bildschirm die Zeit angezeigt, die verstrichen ist, seitdem sich der Befeuchter im **Standby-Modus** befindet. Die Anzeige **Hauptschalter/Standby** leuchtet orange.

So beenden Sie den Standby-Modus und starten die Befeuchtung:

- ▶ Drücken Sie die Taste .

Der Befeuchter nimmt den normalen Betrieb wieder auf; die Statusanzeige **Hauptschalter/Standby** leuchtet grün.

4.2 Informationen zu den Betriebsmodi des Befeuchters

Der HAMILTON-H900 bietet die folgenden Betriebsmodi: invasiver Modus (INV), nichtinvasiver Modus (NIV) und High-Flow Sauerstofftherapie (HiFlow).

Die Auswahl des Betriebsmodus bestimmt die anfänglichen Temperatureinstellungen sowohl am Ausgang der Befeuchterkammer (**Temperatur am Kammerausgang**) als auch am Y-Stück (**Temperaturgradient**) sowie die zulässigen Temperaturbereiche für diese Parameter.

Diese Temperaturbereiche sind je nach Patientengruppe unterschiedlich. Informationen dazu finden Sie in Tabelle 18.

4.2.1 Wechseln zwischen den Modi

Der Befeuchter startet automatisch im invasiven Modus (INV), sofern keine andere Konfiguration in den benutzerdefinierten Standardeinstellungen festgelegt wurde.

Wenn zum invasiven Modus (INV) oder nichtinvasiven Modus (NIV) gewechselt wird, setzt der Befeuchter die Parameter-einstellungen automatisch auf **Auto**.

So wechseln Sie zwischen den Modi:

- ▶ Drücken Sie die Taste  (Modi), bis der gewünschte Modus (INV, NIV, HiFlow) angezeigt wird.

Der gewählte Modus erscheint auf dem Bildschirm.

Abbildung 6. Modus „INV“ (1) ist ausgewählt



Abbildung 7. Modus „NIV“ (1) ist ausgewählt



¹⁶ Während der Verneblung ändert sich die Einstellung für den **Temperaturgradienten** im **Standby-Modus nicht**.

Abbildung 8. Modus „HiFlow“ (1) ist ausgewählt

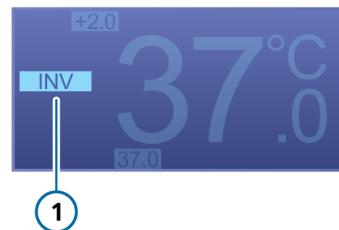
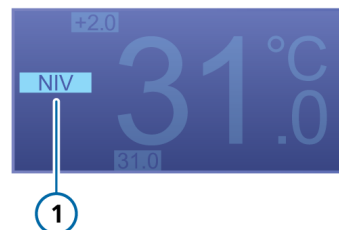
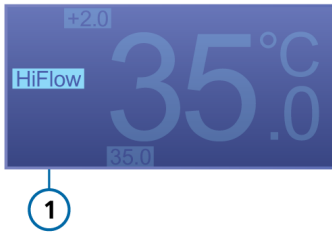

4.2.2 Automatische („Auto“) und manuelle Parametereinstellungen

Sie können den Befeuchter im Modus **Auto** verwenden oder die Einstellungen manuell anpassen. Standardmäßig startet der Befeuchter im Modus **Auto**.

Die Einstellungen für die **Temperatur am Kammerausgang** und den **Temperaturgradienten** können mit einer der folgenden Methoden festgelegt werden:

- Sie werden aus den konfigurierten Standardeinstellungen geladen (Modus **Auto**).
- Sie werden manuell vom Bediener festgelegt.

Automatische Einstellungen („Auto“)

Wenn der Befeuchter auf **Auto** eingestellt wird, lädt er die konfigurierten Standardeinstellungen für den ausgewählten Modus (siehe Abschnitt 7) und verwendet diese zum Regeln der Gastemperatur.

Bei niedrigen Umgebungstemperaturen kann der Befeuchter die Temperatur der Befeuchterkammer automatisch anpassen.

Wenn der Modus **Auto** gewählt wird, erscheint der Text **AUTO** auf dem Hauptbildschirm.

Abbildung 9. Modus „Auto“ (1) ist ausgewählt

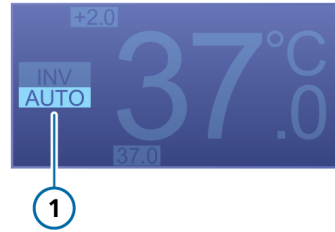

Manuelle Einstellungen

Wenn Sie die Einstellung für die **Temperatur am Kammerausgang** oder den **Temperaturgradienten** mithilfe der Schieberegler ändern, wechselt der Befeuchter in den **manuellen Modus**. Allerdings regelt er die Temperatur weiterhin automatisch so, dass die festgelegten Einstellungen erreicht werden.

Wenn Einstellungen manuell geändert werden, wird der Text **Auto** nicht mehr auf dem Hauptbildschirm angezeigt; die entsprechende Stelle ist leer.

Abbildung 10. Manueller Modus (1) ist aktiv

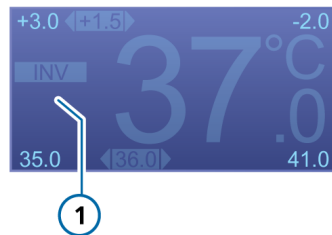

4.2.2.1 Aktivieren des Modus „Auto“

Nachdem eine der Temperatureinstellungen manuell geändert wurde, können Sie den Modus Auto wieder aktivieren.

So aktivieren Sie den Modus „Auto“ wieder:

- ▶ Drücken Sie die Taste  (Auto).
Durch die Umstellung des Betriebsmodus auf INV oder NIV wechselt der Befeuchter ebenfalls automatisch in den Modus Auto.

4.3 Ändern der Feuchtigkeit mithilfe der Temperaturparameter

HINWEIS

Wenn sich der Befeuchter im Modus Auto befindet, wird die Befeuchtung durch Verschieben eines der Schieberegler auf den manuellen Modus umgestellt.

HINWEIS

Im Modus HiFlow können Sie die Einstellung für den **Temperaturgradienten** nicht mithilfe des Schiebereglers ändern. Sie können in der Konfiguration einen neuen Wert für den **Temperaturgradienten** festlegen. Informationen dazu finden Sie in Abschnitt 7.

Sie können folgende Parameter am Befeuchter anpassen¹⁷:

Tabelle 7. Einstellbare Parameter am Befeuchter

Parameter	Beschreibung
Temperatur am Kammerausgang	Temperatur am Ausgang der Befeuchterkammer. Der mögliche Wertebereich für diesen Parameter hängt vom Betriebsmodus ab, der für den Befeuchter ausgewählt ist. Detaillierte Informationen dazu finden Sie in den Tabellen 16 und 18. Höhere Werte führen zu einer höheren absoluten Feuchtigkeit.
Temperaturgradient	Die Differenz zwischen der Temperatur am Ausgang der Befeuchterkammer und der Temperatur am Y-Stück.
Exsp. Temperaturerhöhung	Wenn dieser Parameter ausgewählt ist, erhöht der Befeuchter die Heizleistung im Expirationsschenkel. ¹⁸

Die maximal zulässige Temperatur am Y-Stück des Patienten beträgt 42 °C. Die Summe aus der **Temperatur am Kammerausgang** und dem Wert für den **Temperaturgradienten** darf diesen Grenzwert nicht überschreiten. Wenn der **Temperaturgradient** beispielsweise auf 2 °C eingestellt wird, ist die höchste mögliche Einstellung für die **Temperatur am Kammerausgang** 40 °C.

¹⁷ Bei Einsatz mit einem Beatmungsgerät von Hamilton Medical, das die integrierte Bedienung des Befeuchters unterstützt, können Sie die Einstellungen auch direkt am Beatmungsgerät ändern. Detaillierte Informationen dazu finden Sie im *Bedienungshandbuch* zu Ihrem Beatmungsgerät.

¹⁸ Nur beheizte Beatmungsschlauchsysteme mit zwei Schenkeln für den Einmalgebrauch.

Außerdem hat die Einstellung für den **Temperaturgradienten** Vorrang vor der Einstellung für die **Temperatur am Kammerausgang**. Das heißt, wenn die Summe der Einstellungen am Y-Stück eine Temperatur von über 42 °C zur Folge hätte, bleibt die Einstellung für den **Temperaturgradienten** unverändert, aber die Einstellung für die **Temperatur am Kammerausgang** wird angepasst.

Wenn die **Temperatur am Kammerausgang** beispielsweise auf 40 °C eingestellt ist, können Sie für den **Temperaturgradienten** eine Einstellung von 3 °C wählen, obwohl die Summe 42 °C überschreitet. Sobald die Einstellung für den **Temperaturgradienten** übernommen wird, wird die **Temperatur am Kammerausgang** automatisch auf 39 °C zurückgesetzt.

So legen Sie die Temperatur am Kammerausgang fest:

- ▶ Berühren Sie den Schieberegler für die **Temperatur am Kammerausgang** an der aktuellen Einstellung:
 - Ziehen Sie ihn nach links, um die Temperatur am Kammerausgang zu verringern.
 - Ziehen Sie ihn nach rechts, um die Temperatur am Kammerausgang zu erhöhen.

Die Änderungen werden durch einen akustischen Signalton bestätigt und sofort angewendet.

Abbildung 11. Anpassen der Temperatur am Kammerausgang



So stellen Sie am Kammerausgang eine Temperatur von > 39 °C ein:

Um die **Temperatur am Kammerausgang** auf über 39 °C zu erhöhen, muss der Schieberegler zweimal aktiviert werden.

1. Berühren Sie den Schieberegler für die **Temperatur am Kammerausgang** an der aktuellen Einstellung und ziehen Sie ihn nach rechts, um den Grenzwert von 39 °C zu erreichen.
2. Berühren Sie den Schieberegler erneut und ziehen Sie ihn, um die Temperatur am Kammerausgang auf einen Wert über 39 °C einzustellen.

So stellen Sie den Temperaturgradienten ein:

- ▶ Berühren Sie den Schieberegler für den **Temperaturgradienten** an der aktuellen Einstellung:
 - Ziehen Sie ihn nach rechts, um den Temperaturgradienten zu verringern.
 - Ziehen Sie ihn nach links, um den Temperaturgradienten zu erhöhen.

Die Änderungen werden durch einen akustischen Signalton bestätigt und sofort angewendet.

Abbildung 12. Einstellen des Temperaturgradienten



Wenn beispielsweise die Zieltemperatur am Y-Stück 39 °C beträgt und die Temperatur am Kammerausgang auf 37 °C eingestellt ist, wählen Sie für den Temperaturgradienten eine Einstellung von 2 °C.

4.4 Überwachung der Befeuchtung

Im Fenster zur Temperaturüberwachung sind Monitoring-Daten verfügbar, auf die Sie jederzeit zugreifen können.¹⁹

Die folgenden Parameter werden überwacht:

- Temperatur am Kammerausgang
- Temperaturgradient
- Temperatur am Y-Stück

4.4.1 Anzeigen von zusätzlichen Monitoring-Parametern

So zeigen Sie das Fenster zur Temperaturüberwachung an:

- ▶ Drücken Sie die Taste  (Fenster zur Temperaturüberwachung).

Das Fenster wird automatisch nach 30 Sekunden bzw. nach erneutem Drücken der Taste geschlossen.

Abbildung 13. Fenster zur Temperaturüberwachung

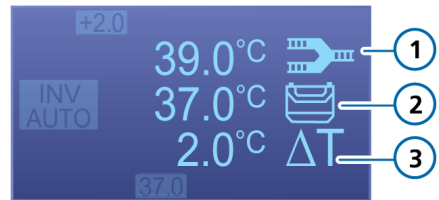

- 1 Akt. Temperatur am Y-Stück
- 2 Akt. Temperatur am Kammerausgang
- 3 Akt. Temperaturgradient

4.5 Einstellungen für die Bildschirmhelligkeit für Tag und Nacht

Die Hintergrundbeleuchtung des Befeuchterbildschirms unterstützt zwei unterschiedliche Bildeinstellungen. Legen Sie mit diesen Einstellungen die Bildschirmhelligkeit fest.

So schalten Sie zwischen den Einstellungen für Tag und Nacht um:

- ▶ Halten Sie die Taste  5 Sekunden lang gedrückt.

Informationen dazu, wie Sie die Standardhelligkeit für Tag und Nacht einstellen, finden Sie in Abschnitt 7.

¹⁹ Bei Einsatz mit einem Beatmungsgerät von Hamilton Medical, das die integrierte Überwachung des Befeuchters unterstützt, werden Befeuchterdaten auf dem Bildschirm des Beatmungsgerätes angezeigt. Detaillierte Informationen dazu finden Sie im *Bedienungshandbuch* zu Ihrem Beatmungsgerät.

5 Umgang mit Befeuchteralarmen

Befeuchterbezogene Alarme informieren Sie über Zustände, die Ihre Aufmerksamkeit erfordern. Alarme werden folgendermaßen angezeigt:

- Grafisch auf dem Befeuchterbildschirm
- Mit einer Folge von 3 oder 5 akustischen Signaltönen
- Die Alarmleuchte über der Befeuchterkammer blinkt

- Bei Einsatz mit einem Beatmungsgerät von Hamilton Medical, das die integrierte Überwachung des Befeuchters unterstützt, werden Alarmmeldungen auch auf dem Bildschirm des Beatmungsgerätes angezeigt.²⁰

Die Alarme werden wie in Tabelle 8 beschrieben in Alarme mit hoher und mittlerer Priorität sowie in technische Fehler unterteilt.

Eine vollständige Liste der Alarme finden Sie in Tabelle 9.

Tabelle 8. Alarmanzeigen

Alarmtyp	Alarmstatusanzeige	Akustisches Signal	Erforderliche Maßnahme
Hohe Priorität	Rot, blinkend Alarmsymbol wird auf dem Bildschirm angezeigt	Folge von 5 Pieptönen, die so lange wiederholt werden, bis der Alarm aufgehoben ist	Der Befeuchter erfordert Ihre sofortige Aufmerksamkeit.
Mittlere Priorität	Gelb, blinkend Alarmsymbol wird auf dem Bildschirm angezeigt	Folge von 3 Pieptönen, die so lange wiederholt werden, bis der Alarm aufgehoben ist	Der Befeuchter erfordert umgehend Ihre Aufmerksamkeit.
Technischer Fehler	Rot, blinkend Die Nummer des technischen Fehlers (TF) wird auf dem Bildschirm angezeigt	Folge von 3 Pieptönen, die so lange wiederholt werden, bis der Alarm aufgehoben ist	<ul style="list-style-type: none"> • Notieren Sie die Nummer des technischen Fehlers (TF)²¹. • Nehmen Sie den Befeuchter aus dem Einsatz. • Lassen Sie den Befeuchter warten.

²⁰ Nicht auf allen Beatmungsgeräten verfügbar. Informationen dazu finden Sie im *Bedienungshandbuch* zu Ihrem Beatmungsgerät.

²¹ Eine Liste der Nummern aller technischen Fehler (TF) ist im *Wartungshandbuch zum HAMILTON-H900* enthalten.

5.1 Vorübergehende Unterdrückung eines Alarms

Der akustische Signalton ist eine Komponente eines Alarms. Bei den meisten Alarmen können Sie die Ausgabe des Alarmtons jeweils zwei Minuten lang anhalten (unterdrücken).

So unterdrücken Sie einen Alarm vorübergehend:

- ▶ Drücken Sie die Taste  (Audio anhalten) an der Vorderseite des Befeuchters.

Der akustische Alarm des Befeuchters wird zwei Minuten lang stumm geschaltet.

Durch erneutes Drücken der Taste wird die Funktion **Audio anhalten** deaktiviert.

Die Hintergrundbeleuchtung der Taste **Audio anhalten** leuchtet dauerhaft rot, während die Funktion **Audio anhalten** aktiv ist.

Wenn die Zeit abgelaufen ist und das Problem inzwischen nicht behoben wurde, ertönt der Alarm erneut.

5.2 Einstellen der Alarmlautstärke



WARNUNG

Stellen Sie die Alarmlautstärke so ein, dass der Lautstärkepegel über dem Geräuschpegel der Umgebung liegt. Andernfalls kann es vorkommen, dass Sie den Alarm nicht hören und Alarmzustände nicht erkennen.

Sie können die Lautstärke für akustische Alarme einstellen.

Standardmäßig ist die Lautstärke auf 5 eingestellt. Beim Ausschalten des Befeuchters wird die Alarmlautstärke auf den Standardwert zurückgesetzt.

So stellen Sie die Alarmlautstärke ein:



1. Drücken Sie ggf. die Taste  (Hauptschalter/Standby), um den Standby-Modus am Befeuchter zu aktivieren.
2. Halten Sie die Taste  3 Sekunden lang gedrückt.
Auf dem Bildschirm wird die aktuelle Einstellung für die Alarmlautstärke angezeigt.
3. Stellen Sie die Alarmlautstärke mit dem Schieberegler für die **Temperatur am Kammerausgang** ein (siehe Abbildung 3).
Der Befeuchter bestätigt Ihre Auswahl mit einem Piepton in der neuen Lautstärke.
4. Drücken Sie die Taste , um Ihre Auswahl zu bestätigen und zum normalen Betrieb zurückzukehren.

5.3 Fehlerbehebung bei Alarmen

In Tabelle 9 werden die Befeuchteralarme, die zugehörige grafische Darstellung am Befeuchter, eine Beschreibung und die vorgeschlagenen Abhilfemaßnahmen aufgeführt.

Tabelle 9. HAMILTON-H900-Alarme

Alarm	Alarmsymbol	Beschreibung	Maßnahme
Hohe Priorität			
Neigung des Befeuchters		Der Befeuchter ist gefährlich stark geneigt. Der Befeuchter ist in einem Winkel von 10° oder darüber zum Boden aufgestellt.	<ul style="list-style-type: none"> • Prüfen Sie die Montage des Befeuchters. • Prüfen Sie das Fahrgestell des Beatmungsgerätes. • Betreiben Sie den Befeuchter in einem Winkel von weniger als 10° zum Boden.
Temperatur zu hoch		Die Gastemperatur am Ausgang der Befeuchterkammer oder am Y-Stück liegt über dem eingestellten Wert.	<ul style="list-style-type: none"> • Prüfen Sie, ob die Bettdecke des Patienten das Beatmungsschlauchsystem bedeckt. • Prüfen Sie, ob das Beatmungsschlauchsystem oder die Befeuchterkammer direkter Sonneneinstrahlung ausgesetzt ist. • Tauschen Sie das Beatmungsschlauchsystem aus.
Wasserstand zu hoch		Der Wasserstand in der Befeuchterkammer liegt über der Markierung für den maximalen Füllstand.	<ul style="list-style-type: none"> • Leeren Sie die Befeuchterkammer, um den Wasserstand zu senken. • Tauschen Sie die Befeuchterkammer aus. • Betreiben Sie den Befeuchter in einem Winkel von weniger als 10° zum Boden.

Alarm	Alarmsymbol	Beschreibung	Maßnahme
Technischer Fehler	Die Nummer des technischen Fehlers (TF) wird auf dem Bildschirm angezeigt	Technischer Fehler aufgrund einer Fehlfunktion des Befeuchters.	<ul style="list-style-type: none"> • Überprüfen Sie den Befeuchterbetrieb und alle Verbindungen. • Tauschen Sie den Befeuchter aus und lassen Sie ihn warten. • Wenn die Nummer für einen technischen Fehler angezeigt wird, notieren Sie sie und geben Sie sie an, wenn der Befeuchter gewartet wird.
Mittlere Priorität			
Temperatur zu niedrig		Die Gastemperatur am Ausgang der Befeuchterkammer oder am Y-Stück liegt unter dem eingestellten Wert.	<ul style="list-style-type: none"> • Warten Sie, bis das System vollständig aufgewärmt ist (etwa 30 Minuten). • Prüfen Sie, ob alle Einstellungen korrekt sind. • Vermeiden Sie einen direkten Luftstrom von der Klimaanlage oder einem ähnlichen Gerät auf den Befeuchter und das Beatmungsschlauchsystem.
Wasserstand zu niedrig		Der Wasserstand in der Befeuchterkammer liegt unter der Markierung für einen niedrigen Füllstand.	<ul style="list-style-type: none"> • Überprüfen Sie die Wasserflasche und füllen Sie die Schläuche wieder auf. • Wenn die Wasserflasche leer ist, schließen Sie eine neue Wasserflasche an. • Füllen Sie die leere Befeuchterkammer wieder auf oder tauschen Sie sie aus. • Betreiben Sie den Befeuchter in einem Winkel von weniger als 10° zum Boden.
Befeuchterkammer prüfen		Es ist keine Kammer oder eine nicht kompatible Befeuchterkammer eingesetzt.	Setzen Sie eine neue Befeuchterkammer ein und schließen Sie das Beatmungsschlauchsystem an.

Alarm	Alarmsymbol	Beschreibung	Maßnahme
<p>Linken oder rechten Schenkel prüfen</p>		<p>Der Bildschirm und die Anschlussanzeigen geben an, welcher Schenkel fehlerhaft ist.</p> <ul style="list-style-type: none"> • Es ist kein Schenkel oder ein defekter Schenkel angeschlossen. • Kein Luftstrom. • Ein Schenkel ist nicht ordnungsgemäß angeschlossen. • Der WEISSE Expirationsschenkel des Befeuchters ist am Inspirationsanschluss <i>zum Patienten</i> des Beatmungsgerätes angeschlossen. 	<ul style="list-style-type: none"> • Setzen Sie das Beatmungsschlauchsystem (erneut) korrekt ein. • Tauschen Sie das Beatmungsschlauchsystem aus. • Schließen Sie den BLAUEN Inspirationsschenkel des Befeuchters am Inspirationsanschluss <i>zum Patienten</i> des Beatmungsgerätes an. <p>Die Farben der Anschlussanzeige bedeuten:</p> <p><i>Grün:</i> Der Schenkel ist korrekt eingesetzt.</p> <p><i>Orange:</i> Der Befeuchter testet den Anschluss.</p> <p><i>Rot:</i> Der Schenkel ist nicht korrekt angeschlossen oder nicht vorhanden.</p>

6 Wartung

Lesen Sie die Sicherheitsinformationen in Abschnitt 1, bevor Sie fortfahren.

Dieser Abschnitt enthält Informationen zu den Verfahren und zum Zeitplan für die Befeuchterwartung sowie Anweisungen für die Reinigung und Desinfektion.

Alle Verfahren, die in diesem Abschnitt beschrieben sind, müssen vom Bediener durchgeführt werden.

Informationen zu zusätzlichen Wartungsmaßnahmen erhalten Sie von Ihrem Servicebeauftragten von Hamilton Medical. Alle Dokumente, auf die in diesem Abschnitt verwiesen wird, sind auf der Website MyHamilton verfügbar: <https://www.hamilton-medical.com/MyHamilton>

6.1 Reinigung, Desinfektion und Sterilisation

Die Komponenten des Befeuchters müssen regelmäßig mithilfe der für die jeweiligen Komponenten spezifischen Reinigungsmethoden und -lösungen gereinigt und desinfiziert werden.

Es ist wichtig, dass Sie bei der Reinigung und Desinfektion des Befeuchters und seiner Komponenten die geeigneten Methoden und Materialien wählen, um nicht nur eine Beschädigung der Ausrüstung zu verhindern, sondern auch eine Kreuzkontamination zu vermeiden.

Die Informationen zur Reinigung und Desinfektion sind folgendermaßen aufbereitet:

- In Tabelle 10 werden die zutreffenden befeuchterbezogenen Komponenten aufgeführt. Außerdem ist darin angegeben, welche Reinigungs- und Desinfektionsmethoden verwendet werden können, wie häufig die Komponente zu reinigen/desinfizieren ist und welche Reinigungs- und Desinfektionsmittel dabei einzusetzen sind.
- Für Beatmungsschlauchsets und Befeuchterkammern lesen Sie die *Gebrauchsanweisung* oder die *Aufbereitungsvorschrift*.

Beachten Sie beim Umgang mit den Befeuchterkomponenten, den Reinigungsmethoden und den Reinigungsmitteln folgende Punkte:

- Führen Sie *nur* Dekontaminierungsverfahren aus, die explizit von Hamilton Medical genannt werden.
- Wir stellen zwar Richtlinien für die zu verwendenden Mittel und Konzentrationen bereit, bei spezifischen Fragen zur Verwendung eines bestimmten Reinigungs- oder Desinfektionsmittels sollten Sie sich jedoch an den jeweiligen Hersteller wenden.

Tabelle 10. Reinigungs- und Desinfektionsmethoden für den Befeuchter

Komponente	Frequenz	Reinigungs-/Desinfektionsmethode	Reinigungsmittel
Oberflächen des Befeuchters, einschließlich: <ul style="list-style-type: none"> • Gehäuse • Bildschirm • Heizplatte • Netzkabel • Befestigungssysteme 	Nach jedem Einsatz bei einem Patienten oder nach Bedarf.	Wischen Sie die Komponenten mit einem Tuch ab, das mit einer zugelassenen und genehmigten Reinigungs-/Desinfektionslösung befeuchtet wurde.	Super Sani-Cloth keimtötende Desinfektionstücher CaviWipes

6.2 Vorbeugende Wartungsarbeiten

Vorbeugenden Wartungsarbeiten an Ihrem Befeuchter müssen von durch Hamilton Medical autorisiertes Servicepersonal gemäß den Anweisungen im *Wartungshandbuch zum HAMILTON-H900* durchgeführt werden.

7 Konfiguration

Der Befeuchter wird mit einer Standardkonfiguration für eine Reihe von Einstellungen geliefert, die nach Patientengruppe geordnet sind.





Sie können die folgenden Standardeinstellungen im Konfigurationsmodus ändern:

- Temperatur am Kammerausgang
- Temperaturgradient
- Betriebsmodus beim Gerätestart (INV/NIV/HiFlow)
- Exsp. Temperaturerhöhung Ein/Aus
- Helligkeitseinstellungen für die Hintergrundbeleuchtung für Tag/Nacht

7.1 Aufrufen des Konfigurationsmodus

Wenn sich der Befeuchter im **Standby-Modus** befindet, kann der **Konfigurationsmodus** aufgerufen werden.

So rufen Sie den Konfigurationsmodus auf:

1. Drücken Sie ggf. die Taste , um den **Standby-Modus** aufzurufen.
2. Halten Sie die Tasten  und  gleichzeitig gedrückt. Achten Sie darauf, zuerst die Taste  zu drücken. Das **Konfigurationsfenster** erscheint nach 5 Sekunden.

Der Befeuchter befindet sich jetzt im **Konfigurationsmodus**.

7.2 Ändern der Konfigurationseinstellungen

Benutzerdefinierte Einstellungen werden dauerhaft gespeichert, bis Sie sie ändern oder die Werkseinstellungen wiederherstellen.





Im **Konfigurationsmodus** werden die Tasten am Bedienfeld des Befeuchters für die Navigation zwischen den Ansichten sowie für die Auswahl von Einstellungen verwendet.

In Tabelle 11 wird beschrieben, wie Sie durch die Ansichten der **Konfiguration** blättern und Einstellungen ändern.

Unten ist die Vorgehensweise beschrieben, wie die Standardeinstellungen für den Parameter **Temperaturgradient** geändert werden. Das können Sie als Beispiel dafür verwenden, wie Einstellungen geändert werden.

Eine Liste der Konfigurationseinstellungen finden Sie in Abschnitt 9.6.

Tabelle 11. Tasten für die Navigation im Konfigurationsmodus



Taste	Beschreibung
	Vorwärts durch die Ansichten navigieren
	Rückwärts durch die Ansichten navigieren
	Einen Wert erhöhen
	Einen Wert verringern
	Änderungen speichern und den Konfigurationsmodus beenden

Beispiel: Ändern des Temperaturgradienten

So ändern Sie die Standardeinstellung für den Temperaturgradienten im invasiven Modus für Erwachsene/Pädiatrie:

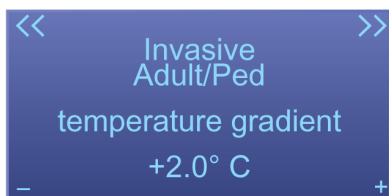
1. Drücken Sie im Konfigurationsmodus die Taste , bis Sie die Ansicht mit folgendem Text sehen: **Invasive, Adult/Ped, Temperature gradient**.





2. Drücken Sie die Taste , um den Wert zu erhöhen, oder die Taste , um den Wert zu verringern.
3. Drücken Sie abschließend die Taste , um die Änderungen zu speichern und den Konfigurationsmodus zu beenden.

7.3 Wiederherstellen der werksseitigen Standardeinstellungen

Sie können die werksseitigen Standardeinstellungen jederzeit wiederherstellen.

So stellen Sie die werksseitigen Standardeinstellungen wieder her:

1. Drücken Sie im Konfigurationsmodus wiederholt die Taste , bis das Fenster **Reset all custom defaults** angezeigt wird.
2. Drücken Sie die Taste . Die werksseitigen Standardeinstellungen werden wiederhergestellt.

8 Komponenten und Zubehörteile

In diesem Abschnitt werden die Komponenten und Zubehörteile aufgeführt, die für den HAMILTON-H900 Befeuchter verfügbar sind.

Weitere Informationen finden Sie im elektronischen Katalog von Hamilton Medical, der auf der Website von Hamilton Medical verfügbar ist, bzw. erhalten Sie von Ihrem Ansprechpartner bei Hamilton Medical.

Tabelle 12. Komponenten und Zubehörteile für den Befeuchter

PN	Beschreibung
260161	HAMILTON-BC8022, Beatmungsschlauchset, mit zwei Schenkeln, beheizt, mit Befeuchterkammer
260186	HAMILTON-BC4022, Beatmungsschlauchset, mit einem Schenkel, beheizt, mit Befeuchterkammer
260185	HAMILTON-BC8010, Beatmungsschlauchset, mit zwei Schenkeln, beheizt, mit Befeuchterkammer und Verlängerung für den Inkubator
260187	HAMILTON-BC4010, Beatmungsschlauchset, mit einem Schenkel, beheizt, mit Befeuchterkammer und Verlängerung für den Inkubator
260196	HAMILTON-HC322, Befeuchterkammer, für den Einmalgebrauch
260197	HAMILTON-HC310, Befeuchterkammer, für den Einmalgebrauch

9 Spezifikationen

9.1 Maße und Gewichte

Tabelle 13. Maße und Gewichte

Abmessung	Spezifikationen
Gewicht	Befeuchter (mit leerer Befeuchterkammer) 2,5 kg
Maße	Siehe Abbildung 14

Abbildung 14. HAMILTON-H900 – Maße

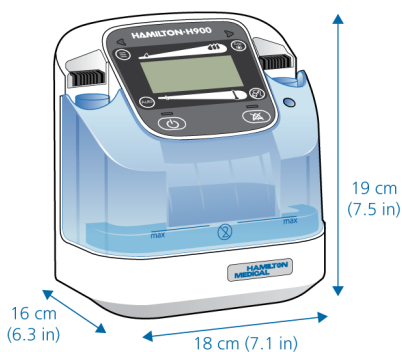

9.2 Standortanforderungen

Tabelle 14. Standortanforderungen

Umgebung		Spezifikationen
Temperatur	Betrieb:	10 °C bis 40 °C
	Lagerung:	-20 °C bis 60 °C
		Empfohlene Umgebungstemperatur: 18 °C bis 26 °C
Höhe über Meer		Bis zu 4000 m
Luftdruck	Betrieb und Lagerung:	61 kPa bis 106 kPa
Relative Luftfeuchtigkeit	Betrieb:	30 % bis 95 %, nicht kondensierend
	Lagerung:	10 % bis 95 %, nicht kondensierend
Wasserschutz		IP21
Gaseingangstemperatur		18 °C bis 31 °C (empfohlen)

9.3 Elektrische Spezifikationen

Tabelle 15. Elektrische Spezifikationen

Bestellnummer	Eingangsstrom	Leistungsaufnahme
950001 (230 V)	220–240 V 50/60 Hz	283 VA
950004 (115 V)	110–127 V 50/60 Hz	293 VA
950008 (100 V)	100 V 50/60 Hz	268 VA
Potenzialausgleich	Anschluss für einen Potenzialausgleichsleiter gemäß DIN 42801	

9.4 Parametereinstellungen

Tabelle 16. Parametereinstellungen und Bereiche

Parameter oder Einstellung (Einheit)	Modus	Bereich	Standard-einstellung	Auflösung
Temperatur am Kammerausgang (°C)	INV	35 bis 41	37,0	0,5
	NIV	30 bis 35	31,0	0,5
	HiFlow	33 bis 37	35,0	2
Temperaturgradient (°C)	INV	-2 bis 3	Erw./Päd.: 2 Neonaten: 3	0,5
	NIV	-2 bis 3	Erw./Päd.: 2 Neonaten: 3	0,5
	HiFlow	--	2	--
Resultierende max. Atemwegstemperatur (Y-Stück) ²² (°C)	INV	33 bis 42	--	--
	NIV	28 bis 38	--	--
	HiFlow	35 bis 39	--	--
Exsp. Temperaturerhöhung	Alle Modi	Ein, Aus	Ein	--
Helligkeitseinstellung für den Bildschirm	Alle Modi	1 bis 5	Tag: 5 Nacht: 2	1

²² Die Atemwegstemperatur ist durch den Befeuchter auf 42 °C begrenzt.

9.5 Überwachte Parameter

Tabelle 17. Überwachte Parameter – Bereiche und Genauigkeit

Parameter (Einheiten)	Bereich	Genauigkeit
Temperatur am Kammerausgang (°C)	10 bis 60	10 bis 30: ± 1 30 bis 41: $\pm 0,5$ 41 bis 60: ± 1
Temperatur am Y-Stück (°C)	28 bis 43	$\pm 0,5$

9.6 Konfiguration

Tabelle 18. Konfiguration – Spezifikation

Parameter	Modus	Konfigurationsbereich	Standardeinstellung
Temperatur am Kammerausgang (°C)	INV	35 bis 39	37,0
	NIV	30 bis 35	31,0
	HiFlow	33, 35, 37	35,0
Temperaturgradient (°C)	INV	0 bis 3	Erw./Päd.: 2 Neonaten: 3
	NIV	0 bis 3	Erw./Päd.: 2 Neonaten: 3
	HiFlow	0 bis 3	2
Modus beim Gerätestart	--	Invasiv, nichtinvasiv, HiFlow	Invasiv
Helligkeitseinstellung für den Bildschirm	Alle Modi	1 bis 5	Tag: 5
			Nacht: 2

9.7 Technische Leistungsdaten

Tabelle 19. Technische Leistungsdaten

Beschreibung	Spezifikation		
Flowraten ²³	Invasiv:	Bis zu 60 l/min	
	Nichtinvasiv:	Bis zu 120 l/min	
	HiFlow:	Bis zu 120 l/min	
Aufwärmzeit	Weniger als 30 Min.		
Luftfeuchtigkeit	Bei einer Umgebungstemperatur von 18 °C bis 26 °C:		
	Invasiv:	Temperatureinstellung von 37 °C bis 41 °C	Minimale Feuchtigkeit: 33 mg H ₂ O/l
	Nichtinvasiv:	Temperatureinstellung von 31 °C bis 35 °C	Minimale Feuchtigkeit: 12 mg H ₂ O/l
	HiFlow:	Flowrate ≤ 60 l/min	Minimale Feuchtigkeit: 33 mg H ₂ O/l
		Flowrate > 60 l/min	Minimale Feuchtigkeit: 12 mg H ₂ O/l
Spezifikationen für die Heizleistung im Standby-Modus	Beheizte Beatmungsschlauchsysteme:	Y-Stück auf 30 °C begrenzt.	
Bildschirm	3 Zoll/64 x 128 Pixel, inverse Punktmatrixanzeige (mit Hintergrundbeleuchtung)		
Audio anhalten	120 Sekunden		
Alarmlautstärke ²⁴	Bereich = 1 bis 8. Standardeinstellung = 5.		

²³ Informationen zu den minimalen Flowraten finden Sie in der *Gebrauchsanweisung* zum Beatmungsschlauchsystem.

²⁴ Lautstärke in 1 Meter Abstand vom Befeuchter. Einstellung von 1 = 50 dB(A), 5 (Standardeinstellung) = 60 dB(A) und 8 = 65 dB(A), mit einer Genauigkeit von ± 6 dB(A).

9.8 Grundlegende Leistungsmerkmale

Die für das Atemgas und das Beatmungsschlauchsystem angewendeten Temperaturen müssen innerhalb der angegebenen Einstellungen aufrechterhalten und überwacht werden.

Wenn die Temperatur außerhalb der angegebenen Grenzwerte liegt, muss der Befeuchter diese Tatsache erkennen und den Bediener mit einem Alarm darüber informieren.

9.9 Funktionsbeschreibung des Befeuchtersystems











Der HAMILTON-H900 Befeuchter ist für die Beheizung und Befeuchtung der Atemgase während der maschinellen Beatmung vorgesehen. Das Atemgas wird beheizt und befeuchtet, während es eine teilweise mit beheiztem Wasser gefüllte Kammer passiert.

Der Befeuchter verfügt über zwei sensorgesteuerte Heizsysteme:

- *Heizplatte.* Beheizt das Wasser in der Befeuchterkammer.
- *Integriertes Heizsystem des Beatmungsschlauchsystems.* Beheizt die Beatmungsschenkel, um Kondensatbildung zu vermeiden.

Die Temperatur der Atemgase wird am Kammerausgang und im Beatmungsschenkel am Patienteneende überwacht.

9.10 Symbole auf den Geräteaufklebern und Verpackungen

Symbol	Beschreibung
	Gebrauchsanweisung beachten
	Referenznummer
	Seriennummer
	Menge
	Hersteller
	Herstellungsdatum
	Anwendungsteil vom Typ BF (Klassifizierung der elektrischen medizintechnischen Geräte, Typ BF gemäß IEC 60601-1)
	Entsorgung gemäß EU-Richtlinie 2002/96/EG oder WEEE (Elektro- und Elektronik-Altgeräte)
	Das TÜV-NRTL-Zeichen mit den Zusätzen „C“ und „US“ besagt, dass das Produkt den Sicherheitsanforderungen der kanadischen sowie der US-amerikanischen Behörden entspricht.
	Potenzialausgleich

Symbol	Beschreibung
	<p>Warnung: Heiße Oberfläche.</p> <p>Die Heizplatte und die Unterseite der Kammer können Temperaturen von über 85 °C erreichen.</p>
CE 0197	<p>CE-Konformitätskennzeichen: Genehmigungskennzeichen, mit der bestätigt wird, dass das Gerät der EU-Richtlinie 93/42/EWG – über Medizinprodukte – entspricht.</p>
IP21	<p>Geschützt gegen Tropfwasser und Stoffpartikel ab einer Größe von 12,5 mm</p>
max	<p>Füllstandsmarkierung an der Befeuchterkammer</p>
IOIOI	<p>Serielle RS-232-Schnittstelle für den Datenaustausch mit Beatmungsgeräten von Hamilton Medical</p>
	<p>Nicht MR-sicher</p> <p>In der MR-Umgebung stellen sich durch den HAMILTON-H900 Befeuchter unzulässige Gefahren für den Patienten, das medizinische Fachpersonal und andere anwesende Personen.</p>
	<p>RoHS für China</p>

Symbol	Beschreibung
	<p>Temperatursensor</p> <p>Zeigt die Position des Temperatursensors im Beatmungsschlauchsystem an.</p>

9.11 Normen und Zulassungen

Das Befeuchtersystem erfüllt die Anforderungen der relevanten Abschnitte folgender Normen, die in Tabelle 20 aufgeführt werden.

Tabelle 20. Normen und Zulassungen, gültige Versionen

IEC 60601-1:2005/A1:2012

IEC 60601-1-2:2014

IEC 60601-1-6:2010/A1:2013

IEC 60601-1-8:2006/A1:2012

ISO 80601-2-74:2017

EN ISO 5356-1:2015

EN ISO 5367:2014

IEC 62304:2006/A1:2015

IEC 62366-1:2015

ISO 13485:2016

9.12 Entsorgung

Das Gerät muss gemäß den Richtlinien Ihres Krankenhauses und der Richtlinie 2002/96/EG entsorgt werden.

Beatmungsschlauchsysteme und Befeuchterkammern müssen gemäß der *Gebrauchsanweisung* entsorgt werden, die im Lieferumfang der Beatmungsschlauchsets enthalten ist.

9.13 Garantie

INGESCHRÄNKTE GARANTIE

HIERMIT WIRD AUSDRÜCKLICH VEREINBART, DASS DIE HIER AUFGEFÜHRTEN GARANTIEBESTIMMUNGEN ALLE ANDEREN VEREINBARUNGEN ÄHNLICHEN INHALTS HINFÄLLIG WERDEN LASSEN. DER KÄUFER ERKLÄRT SICH EINVERSTANDEN, DASS KEINE GARANTIEN – WEDER IMPLIZIT NOCH EXPLIZIT – ÜBERNOMMEN WERDEN, DIE ÜBER DIE HIER VEREINBARTEN GARANTIEBESTIMMUNGEN HINAUSGEHEN. STILLSCHWEIGEND GETROFFENE GARANTIEVEREINBARUNGEN TRETEN JEDOCH WÄHREND DES DEFINIERTEN ZEITRAUMS MIT BESCHRÄNKTEN GARANTIELEISTUNG NICHT AUSSER KRAFT.

Hamilton Medical erklärt gegenüber dem Käufer, dass seine Produkte bei Auslieferung frei von Material- oder Produktionsfehlern sind. Verbrauchsmaterialien sind von der Garantie ausgeschlossen. Verbrauchsmaterialien und Einmalprodukte sind entweder für den Einweggebrauch bestimmt oder haben nur eine begrenzte Lebensdauer. Sie müssen regelmäßig gemäß dem Bedienungshandbuch ausgetauscht werden, damit das Produkt voll funktionsfähig bleibt.

Hamilton Medical kann nur im Rahmen der hier aufgeführten Garantievereinbarung haftbar gemacht werden und übernimmt keine zusätzlichen Verbindlichkeiten (z. B. Beschränkungen, Verbindlichkeiten oder Haftung für Fahrlässigkeit oder Haftung im engeren Sinne). Hamilton Medical haftet weder direkt noch pauschal für zufällig auftretende oder Folgeschäden.

Diese eingeschränkten Garantiebestimmungen erlöschen in den folgenden Fällen:

1. Wenn das Produkt nicht von einem autorisierten Vertreter von Hamilton Medical nach den von Hamilton Medical oder einem Vertreter bereitgestellten Anweisungen installiert und abgeschlossen wurde.
2. Wenn nicht nachweisbar ist, dass der Schaden/die Reparatur innerhalb der Garantiezeit aufgetreten ist.
3. Wenn die Seriennummer manipuliert, unkenntlich gemacht oder entfernt wurde oder wenn kein Kaufbeleg vorhanden ist, aus dem das Datum des Erwerbs hervorgeht.
4. Wenn der Defekt als Folge von Bedienungsfehlern, Fahrlässigkeit oder Unfällen aufgetreten ist oder Reparaturen, Justierungen, Änderungen oder der Austausch von Komponenten nicht direkt von Hamilton Medical oder einem autorisierten Servicebeauftragten ausgeführt wurden.
5. Wenn das Produkt ohne vorherige schriftliche Genehmigung von Hamilton Medical modifiziert oder auf jegliche Art verändert wurde.
6. Wenn das Produkt auf eine Weise verwendet wird oder wurde, die nicht im Abschnitt „Vorgesehener Verwendungszweck“ angegeben ist.
7. Wenn das Produkt nicht von geschultem Personal bedient wurde, das unter der direkten Aufsicht eines Arztes steht.

Durch Reparaturen und/oder den Austausch von Komponenten innerhalb des eingeschränkten Garantiezeitraums wird dieser nicht verlängert. Die Garantie für reparierte und/oder ausgetauschte Komponenten gilt nicht länger als die eingeschränkte Garantie des Gerätes.

Um eine Garantieleistung in Anspruch zu nehmen, ist es erforderlich, sofort Kontakt mit dem betreffenden Vertriebspartner von Hamilton Medical aufzunehmen und Informationen über die Art des aufgetretenen Problems, die Seriennummer und das Kaufdatum bereitzuhalten.

Mit Ausnahme der oben genannten Fälle kann Hamilton Medical nicht für Schäden, Ansprüche oder Verbindlichkeiten (einschließlich Fälle mit beschränkter Haftung, Verletzungsfolgen, Folgeschäden usw.) haftbar gemacht werden. Hamilton Medical kann auch nicht für Schäden, Ansprüche oder Verbindlichkeiten (einschließlich Fälle mit beschränkter Haftung, Verletzungsfolgen, Folgeschäden usw.) haftbar gemacht werden, die aus Bedienungsfehlern oder Nichtbeachtung von Anweisungen in diesem Handbuch resultieren.

9.13.1 Sonstiges

Die allgemeinen Geschäftsbedingungen von Hamilton Medical finden Anwendung. Diese Vereinbarung unterliegt den Gesetzen und der Rechtsprechung der Schweiz und kann von allen Parteien mit Gerichtsstand Chur, Schweiz, durchgesetzt werden.

Instructions d'utilisation

HAMILTON-H900

2023-07-14

624431/10

© 2023 Hamilton Medical AG. Tous droits réservés. Imprimé en Suisse.

Aucune partie de cette publication ne peut être reproduite ni stockée dans une base de données ou un système de recherche, ni transmise sous quelque forme ou par quelque moyen que ce soit – électronique, mécanique, par photocopie, enregistrement ou autre – sans l'accord écrit préalable de Hamilton Medical AG.

Hamilton Medical AG se réserve le droit de réviser, de remplacer ou de supprimer ce document tout moment et sans préavis. Assurez-vous que vous disposez de la version la plus récente de ce document ; en cas de doute, contactez l'assistance technique de Hamilton Medical AG, Suisse. Même si les informations contenues dans ce manuel sont supposées exactes, elles ne sauraient en aucun cas substituer l'exercice d'un jugement professionnel.

Rien dans ce document ne saurait limiter ou restreindre de quelque façon que ce soit le droit qu'a Hamilton Medical AG de réviser, voire changer ou modifier sans préavis l'équipement (notamment le logiciel associé) décrit ici. En l'absence d'un accord exprès et écrit prévoyant le contraire, Hamilton Medical AG n'a aucune obligation de fournir ces changements, révisions ou modifications au propriétaire ou l'utilisateur de l'équipement (y compris le logiciel) décrit ici.

L'équipement doit impérativement être utilisé, entretenu et mis à niveau par des professionnels qualifiés. L'unique responsabilité de Hamilton Medical AG concernant l'équipement et son utilisation se limite aux termes de la garantie limitée figurant dans ce manuel.

Hamilton Medical AG ne saurait être tenu responsable pour toute perte, dépense, gêne ou tout autre dommage susceptible de survenir la suite d'une mauvaise utilisation du produit, ou si des pièces autres que celles fabriquées par Hamilton Medical AG étaient utilisées comme pièces de rechange ou si des numéros de série étaient modifiés, effacés ou supprimés.

Si vous retournez des pièces à Hamilton Medical AG, veuillez suivre la procédure Returned Goods Authorization (RGA) standard validée par Hamilton Medical. Respectez la réglementation locale et nationale sur la protection de l'environnement lors de la mise au rebut des pièces.

Pour toutes les marques propriétaires ainsi que les marques de fabricants tiers utilisées par Hamilton Medical AG, consultez le site www.hamilton-medical.com/trademarks.

Fabricant

Hamilton Medical AG
Via Crusch 8, CH-7402 Bonaduz,
Suisse
Téléphone: (+41) 58 610 10 20
Fax : (+41) 58 610 00 20
info@hamilton-medical.com
www.hamilton-medical.com

	Préface.....	92
1	Informations relatives à la sécurité.....	93
	1.1 Sensibilité électromagnétique.....	93
	1.2 Alimentation électrique.....	94
	1.3 Incendie et autres risques.....	94
	1.4 Fonctionnement général et configuration.....	94
	1.5 Circuits respiratoires et réservoir d'eau.....	96
	1.6 Positionnement de l'humidificateur et du circuit respiratoire.....	96
	1.7 Monitoring et alarmes.....	97
	1.8 Maintenance.....	97
2	Présentation.....	98
	2.1 À propos de l'humidificateur HAMILTON-H900.....	98
	2.2 Caractéristiques physiques.....	98
	2.2.1 À propos de l'humidificateur.....	98
	2.2.2 À propos de l'écran principal.....	99
	2.2.3 À propos des circuits respiratoires de l'humidificateur.....	100
	2.2.4 À propos des voyants d'état de l'humidificateur.....	101
	2.3 Navigation dans les fenêtres et les réglages.....	101
	2.3.1 Utilisation des boutons de réglage.....	101
	2.3.2 Utilisation des curseurs.....	102
3	Préparation de l'humidificateur avant utilisation.....	102
	3.1 Connexion à une source d'alimentation.....	103
	3.2 Connexion du circuit respiratoire à l'humidificateur.....	103
	3.3 Mise sous/hors tension de l'humidificateur.....	103
	3.4 Test des alarmes.....	103
	3.5 Spécification des réglages de l'humidificateur.....	104
	3.6 Connexion du patient.....	104

4	Utilisation de l'humidificateur HAMILTON-H900	104
4.1	Activer/quitter le mode Veille	104
4.2	À propos des modes de fonctionnement de l'humidificateur.....	105
4.2.1	Changement de modes	105
4.2.2	Réglages des paramètres Auto et Manuel.....	105
4.3	Modification de l'humidité à l'aide des réglages de température	106
4.4	Monitoring de l'humidification.....	108
4.4.1	Affichage de paramètres de monitoring supplémentaires.....	109
4.5	Réglages de la luminosité de l'écran Jour et Nuit.....	109
5	Réponses aux alarmes de l'humidificateur	109
5.1	Neutralisation temporaire d'une alarme	111
5.2	Réglage de l'intensité de l'alarme.....	111
5.3	Dépannage des alarmes.....	112
6	Maintenance.....	115
6.1	Nettoyage, désinfection et stérilisation.....	115
6.2	Maintenance préventive.....	116
7	Configuration	117
7.1	Accès au mode de configuration.....	117
7.2	Modification des réglages de configuration.....	117
7.3	Restauration des réglages d'usine par défaut	118
8	Pièces et accessoires.....	118
9	Spécifications.....	119
9.1	Caractéristiques physiques.....	119
9.2	Conditions environnementales requises	120
9.3	Spécifications électriques	120
9.4	Réglages.....	121
9.5	Paramètres monitorés.....	122
9.6	Configuration.....	122

9.7	Données de performances techniques.....	123
9.8	Performances principales	124
9.9	Description fonctionnelle du système de l'humidification	124
9.10	Symboles utilisés sur les étiquettes et l'emballage du dispositif.....	124
9.11	Normes et homologations.....	125
9.12	Mise au rebut	125
9.13	Garantie	126
9.13.1	Divers.....	127

Préface

Veuillez lire la documentation avant d'utiliser le dispositif ou les accessoires.

Conventions utilisées dans le présent guide

Dans ce manuel :

- Les noms des boutons figurent en **gras**.
- Les graphiques figurant dans ce manuel peuvent ne pas refléter exactement ce qui s'affiche sur l'écran.
- Notez que toutes les fonctions ne sont pas disponibles dans tous les pays.

Des messages de sécurité s'affichent comme suit :

AVERTISSEMENT

Signale un danger pour la santé de l'utilisateur, voire un danger de mort ou d'autres réactions indésirables graves, associés à l'utilisation (bonne ou mauvaise) de l'appareil.

PRÉCAUTION

Signale un problème potentiel lié à l'utilisation (bonne ou mauvaise) de l'appareil : dysfonctionnement ou panne de l'appareil, endommagement de l'appareil lui-même ou d'autres objets.

REMARQUE

Met en valeur une information particulièrement importante.

Dans les tableaux, les messages de sécurité apparaissent comme suit :

AVERTISSEMENT !

PRÉCAUTION !

REMARQUE !

Pour télécharger la dernière version du présent manuel ou d'autres documents, consultez le site internet MyHamilton : <https://www.hamilton-medical.com/MyHamilton>

Hamilton Medical vous permet d'accéder au Hamilton Medical College, qui propose plusieurs modules d'e-learning gratuits. Pour vous inscrire, rendez-vous sur le site : <http://college.hamilton-medical.com/>

PRÉCAUTION

(États-Unis uniquement) : conformément à la loi fédérale en vigueur aux États-Unis, seul un médecin peut assurer ou prescrire la vente de ce dispositif.

Usage prévu

L'humidificateur HAMILTON-H900 est destiné à conditionner le gaz respiratoire dans le cadre d'une ventilation mécanique invasive et non invasive.

Le dispositif est destiné au milieu hospitalier et aux établissements médicalisés.

L'humidificateur HAMILTON-H900 est un dispositif médical conçu pour être utilisé par du personnel qualifié et formé à cet effet, sous la supervision d'un médecin et dans les limites des caractéristiques techniques énoncées.

1 Informations relatives à la sécurité

Cette section fournit des informations de sécurité relatives à l'installation, à l'utilisation et à la maintenance de l'humidificateur.

Lisez attentivement chaque partie de cette section relative à la sécurité avant d'installer et d'utiliser l'humidificateur.

Veillez examiner les instructions d'utilisation avant d'utiliser l'humidificateur.

Veillez lire les instructions d'utilisation fournies avec les périphériques et accessoires utilisés avec l'humidificateur avant toute utilisation.

Si vous avez des questions sur les informations fournies dans le présent manuel, contactez votre représentant ou l'assistance technique Hamilton Medical.

1.1 Sensibilité électromagnétique

AVERTISSEMENT

- **MR UNSAFE.** Tenez-vous à distance de l'équipement d'imagerie par résonance magnétique (IRM). Le HAMILTON-H900 fait courir des risques inacceptables au patient, à l'équipe médicale ou à toute autre personne présente dans l'environnement IRM.
- Le fonctionnement de l'humidificateur peut être perturbé par le fonctionnement à proximité d'un équipement chirurgical haute fréquence, de micro-ondes, d'ondes courtes ou de champs magnétiques élevés.
- Pour éviter une augmentation des émissions, une diminution de l'immunité ou une interruption du fonctionnement de l'humidificateur HAMILTON-H900 ou de ses accessoires, vous devez utiliser uniquement les accessoires ou câbles expressément mentionnés dans ce manuel ou dans le catalogue de produits HAMILTON-H900.
- Le matériel supplémentaire raccordé à l'équipement électromédical doit être conforme aux normes CEI ou ISO correspondantes (par exemple, CEI 60950 pour les appareils de traitement des données). De plus, toutes les configurations doivent être conformes aux exigences relatives aux systèmes médicaux électriques (voir CEI 60601-1, clause 16).
- Toute personne qui raccorde un matériel supplémentaire à l'équipement électromédical intervient sur la configuration d'un système médical et est donc responsable de la conformité de l'ensemble aux exigences relatives aux systèmes médicaux électriques. Il faut également noter que les lois locales prévalent sur les exigences mentionnées ci-dessus. Si vous avez des questions sur la marche à suivre, contactez votre représentant ou l'assistance technique Hamilton Medical.
- L'humidificateur *n'est pas protégé* contre les décharges des défibrillateurs cardiaques.

REMARQUE

- L'humidificateur HAMILTON-H900 requiert des précautions spéciales relatives à la CEM (compatibilité électromagnétique) et doit être installé et mis en service conformément aux informations CEM fournies dans les *déclarations CEM du HAMILTON-H900*.
- Les appareils portables et mobiles à transmission radioélectrique peuvent perturber le fonctionnement de l'humidificateur HAMILTON-H900.

1.2 Alimentation électrique

AVERTISSEMENT

- Pour réduire le risque d'électrocution, branchez le cordon d'alimentation de l'humidificateur sur une prise de courant appropriée, mise à la terre. Il est de la responsabilité de l'hôpital de s'assurer que la prise est correctement mise à la terre.
- *N'utilisez pas* le produit si l'emballage est endommagé.
- En cas de tension de secteur incorrecte, de panne de courant ou de déconnexion de l'alimentation, l'humidificateur émet un sifflement audible. Éteignez immédiatement le dispositif et vérifiez que la tension d'alimentation est correcte.
- Vérifiez que la tension d'alimentation utilisée est correcte.

1.3 Incendie et autres risques

AVERTISSEMENT

N'utilisez pas l'humidificateur dans des zones dangereuses ou avec des gaz inflammables.

1.4 Fonctionnement général et configuration

AVERTISSEMENT

- Avant d'utiliser l'humidificateur sur le patient, vérifiez que le circuit respiratoire est correctement connecté au ventilateur, comme indiqué ci-dessous :
 - La branche inspiratoire bleue est connectée au port inspiratoire *Vers patient*.
 - La branche expiratoire blanche est connectée au port expiratoire *À partir du patient*.
- Utilisez uniquement les pièces et accessoires indiqués à la section 8. Vous assurez ainsi le bon fonctionnement de l'humidificateur tout en évitant tout risque de blessure du patient.
- *N'utilisez pas* l'humidificateur à une altitude supérieure à 4 000 mètres ou à une température non comprise entre 10 °C et 40 °C. L'utilisation de l'humidificateur au-dessus de cette altitude ou en dehors de cette plage de températures peut affecter la qualité de la thérapie ou entraîner une blessure pour le patient.
- Des réglages de température ou d'humidité inappropriés peuvent entraîner des blessures pour le patient.

- N'utilisez *pas* l'humidificateur pendant le transfert d'un patient ventilé à l'extérieur de l'hôpital.
- Allumez l'humidificateur *après* avoir allumé le ventilateur.
- Éteignez l'humidificateur *avant* d'éteindre le ventilateur.
- Ne couvrez pas les cellules de mesure IR de l'humidificateur.
- Le mode invasif (INV) doit *uniquement* être utilisé sur des patients intubés et trachéotomisés.
- Prenez des précautions supplémentaires en cas de réaction allergique.
- Vérifiez régulièrement la formation de condensation dans le circuit respiratoire et évacuez-la si nécessaire.
- Les performances d'humidification du dispositif peuvent être altérées par l'utilisation simultanée d'un nébuliseur.
- *Ne touchez pas* la plaque chaude ou le fond du réservoir d'eau. Les surfaces peuvent atteindre une température de plus de 85 °C. Ces surfaces chaudes génèrent de la chaleur.
- *Si l'humidificateur est éteint, puis allumé, il démarrera automatiquement en mode invasif (INV) sauf s'il est configuré différemment.*
- *Vérifiez que le kit de circuit respiratoire n'est pas endommagé avant toute utilisation. Jetez le kit de circuit respiratoire s'il semble endommagé.*
- *L'élément de chauffage de l'humidificateur et les fils chauffants sont automatiquement activés lorsque le réservoir d'eau et les circuits respiratoires sont correctement installés et que l'humidificateur est allumé ou en mode Standby.*
- *Si la température ambiante ou la température du gaz d'arrivée et/ou le débit se situent en dehors de la plage recommandée, les niveaux d'humidité physiologique peuvent ne pas être atteints.*
- *L'humidificateur peut toujours être allumé même si l'écran n'est pas éclairé. Voir tableau 1.*

PRÉCAUTION

- *Installez l'humidificateur à un endroit où la source d'alimentation principale est facile d'accès.*
- *Utilisez uniquement les pièces et accessoires spécifiés dans la section 8 et dans le catalogue en ligne de Hamilton Medical, ou les pièces spécifiées comme compatibles avec cet humidificateur.*

Le respect de cette consigne permet de garantir une humidification correcte et de préserver les performances ainsi que la validité de la garantie.

REMARQUE

- Avant d'utiliser un kit de circuit respiratoire sur un patient, vous devez effectuer un test d'étanchéité. Le test peut être répété une fois en cas d'échec. Après deux échecs consécutifs, le kit du circuit respiratoire doit être remplacé par un nouveau kit.
- Lorsque le réglage de l'humidité est correct, une légère condensation issue de la respiration (brume) se forme dans la branche, le tuyau flexible ou le capteur de débit.
- Toutes les actions génèrent un bip sonore.

1.5 Circuits respiratoires et réservoir d'eau

AVERTISSEMENT

- Une mauvaise connexion du circuit respiratoire au ventilateur peut blesser le patient.
- Pour éviter tout débranchement accidentel du circuit respiratoire au cours de l'utilisation ou du transport, utilisez uniquement des circuits respiratoires conformes à la norme ISO 5367 ou ISO 80601-2-74.
- Remplissez le réservoir d'eau uniquement avec de l'eau stérile déminéralisée répondant aux exigences d'hygiène de l'hôpital.
- N'inclinez pas le réservoir d'eau.
- Ne remplissez pas le réservoir d'eau avec des médicaments.
- Vérifiez que le niveau d'eau ne dépasse pas le niveau de remplissage maximal.

REMARQUE

- Si l'humidificateur ne détecte pas le circuit respiratoire, remplacez les composants.
- L'eau de remplissage ne doit pas excéder une température de plus de 37 °C.
- Vérifiez que l'alimentation en eau du réservoir fonctionne correctement.
- Vérifiez que l'humidificateur est en mode *Veille* avant de déconnecter les composants.

1.6 Positionnement de l'humidificateur et du circuit respiratoire

AVERTISSEMENT

- L'humidificateur doit *toujours* être positionné en dessous du niveau du patient.
- Ne faites *pas* fonctionner l'humidificateur à un angle de plus de 10° par rapport au sol.
- Veillez à installer le circuit respiratoire sans créer de tension ni torsion entre l'humidificateur et le patient.
- Les branches respiratoires chauffantes *ne doivent pas* être mises en contact direct avec la peau du patient.
- Si l'humidificateur est utilisé à proximité d'un autre dispositif électromédical, ou bien s'il est posé dessus, vérifiez que l'humidificateur fonctionne normalement dans la configuration utilisée.
- Positionnez le circuit respiratoire de façon à ce que le condensat de liquide ne s'écoule pas vers le patient.
- Fixez les circuits respiratoires ou les clips de tubulures de manière à ne pas exercer de forces mécaniques sur la sonde d'intubation.

REMARQUE

- Vérifiez que tous les raccords sont stables avant toute utilisation.
- Tous les connecteurs des branches de l'humidificateur combinent des connexions électriques avec des connecteurs du circuit respiratoire. Vérifiez que les contacts électriques sont correctement orientés pour correspondre à l'élément de connexion de l'humidificateur.

1.7 Monitoring et alarmes

REMARQUE

- Lorsqu'une alarme est active, l'écran affiche en alternance les symboles d'alarme active et la température actuelle de sortie du réservoir.
- Lors de la mise hors tension de l'humidificateur, l'intensité de l'alarme sonore revient à la valeur par défaut de 5.
- Toutes les alarmes techniques, les informations techniques détaillées et les procédures de maintenance sont décrites dans le *Manuel de maintenance du HAMILTON-H900*.

- *Pour assurer le bon entretien de cet appareil et prévenir d'éventuelles blessures, seul du personnel agréé de Hamilton Medical peut se charger de la maintenance de l'humidificateur en se référant aux informations fournies dans le Manuel de maintenance du HAMILTON-H900.*
- *Utilisez uniquement des pièces de rechange fournies par Hamilton Medical.*
- *N'effectuez aucune procédure de maintenance qui n'est pas spécifiée dans le Manuel de maintenance du HAMILTON-H900.*
- *Utilisez uniquement des produits de nettoyage approuvés pour le nettoyage et la désinfection.*

1.8 Maintenance

AVERTISSEMENT

- Les modifications apportées à l'humidificateur *ne sont pas* autorisées.
- Vous devez *systématiquement* débrancher l'alimentation électrique de l'humidificateur avant de le nettoyer ou de le désinfecter pour réduire les risques de décharge électrique.

PRÉCAUTION

- *Manipulez les circuits respiratoires et les réservoirs d'eau usagés comme des produits contaminés, conformément à la législation et aux règlements locaux ou aux procédures internes de l'hôpital.*

REMARQUE

- Pour obtenir des informations spécifiques sur le nettoyage, la désinfection et la stérilisation à l'autoclave d'accessoires et de composants (réutilisables), reportez-vous au *Guide de retraitement* et aux *Instructions d'utilisation* fournis avec chaque composant.
- *(États-Unis uniquement)* Utilisez uniquement des produits de nettoyage homologués par l'EPA pour le nettoyage et la désinfection.

2 Présentation

Ce guide fournit des informations sur l'installation et l'utilisation de l'humidificateur HAMILTON-H900.

L'humidificateur est conçu pour être utilisé avec des ventilateurs Hamilton Medical et d'autres marques de fabricants.

2.1 À propos de l'humidificateur HAMILTON-H900

L'humidificateur HAMILTON-H900 chauffe et humidifie les gaz respiratoires pour la ventilation des adultes, des enfants et des nouveau-nés.

Il prend en charge les modes respiratoires courants suivants :

- Ventilation invasive
- Ventilation non invasive
- Thérapie d'oxygène à haut débit

Le système comprend le boîtier de l'humidificateur, l'écran, les réglages, le réservoir d'eau, la plaque chauffante et les connexions électriques d'un circuit respiratoire chauffant.

Il offre les fonctions principales suivantes :

- Réglages d'humidité et de température ajustables
- Fonctionnalités de monitoring et d'alarme
- Intégration des données et des réglages monitorés de l'humidificateur des ventilateurs Hamilton Medical pris en charge²⁵

2.2 Caractéristiques physiques

Cette section fournit une présentation de l'humidificateur et des kits de circuit respiratoire associés.

2.2.1 À propos de l'humidificateur

Les figures 1 à 5 fournissent un aperçu du dispositif.

Figure 1. Humidificateur HAMILTON-H900, vue avant

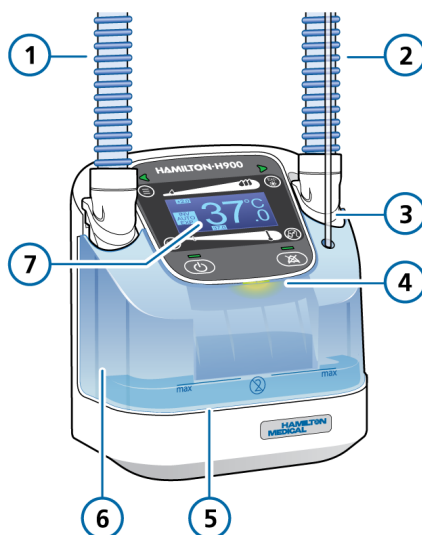

- | | |
|---|--------------------------|
| 1 Branche inspiratoire du ventilateur (bleue) | 5 Plaque chauffante |
| 2 Branche inspiratoire côté patient (bleue) | 6 Réservoir d'eau |
| 3 Tuyau de remplissage d'eau | 7 Panneau avant et écran |
| 4 Indicateur visuel d'alarme | |

²⁵ Non commercialisé dans certains pays.

Figure 2. Humidificateur HAMILTON-H900, vue arrière

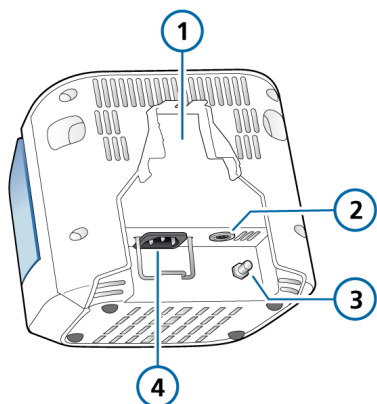

- | | |
|---------------------------------|---------------------------|
| 1 Fente pour support de montage | 3 Borne d'équipotentiel |
| 2 Port RS-232 | 4 Prise d'alimentation CA |

2.2.2 À propos de l'écran principal

Tous les paramètres, modes, alarmes et réglages sont accessibles directement depuis l'écran principal pendant l'humidification.

Les figures 3 à 5 représentent les réglages, les voyants et l'écran du panneau avant.

Figure 3. Humidificateur HAMILTON-H900, réglages du panneau avant



- | | |
|---|-------------------------|
| 1 Bouton fenêtré de monitoring de temps | 5 Touche pause audio |
| 2 Curseurs contrôle temp | 6 Touche M/A/ Veille |
| 3 Bouton d'augmentation de temp Exp. | 7 Bouton Auto |
| 4 Bouton du mode INV/NIV/HiFlow | 8 Écran (voir figure 5) |

Figure 4. Humidificateur HAMILTON-H900, voyants d'état du panneau avant



- 1 Voyants d'état connexion des branches
- 2 Voyant Pause audio
- 3 Voyant d'état M/A/Veille

Figure 5. Humidificateur HAMILTON-H900, écran

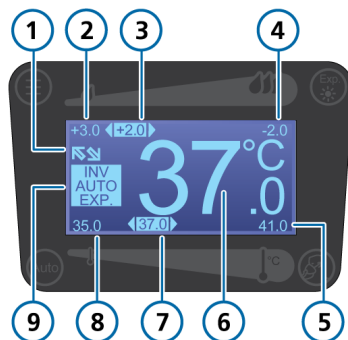

- 1 Connexion du ventilateur activée
- 2 Réglage gradient maximal de temps
- 3 Réglage gradient de temps
- 4 Réglage gradient minimal de temps
- 5 Réglage temp maximale de sortie du réservoir
- 6 Temp actuelle de sortie du réservoir
- 7 Réglage temp de sortie du réservoir
- 8 Réglage temp minimale de sortie du réservoir
- 9 Modes/réglages actifs

Tous les éléments de l'écran sont représentés à titre d'information uniquement. Pendant le fonctionnement, ils peuvent ne pas tous être visibles au même moment.

2.2.3 À propos des circuits respiratoires de l'humidificateur







L'humidificateur HAMILTON-H900 prend en charge plusieurs circuits respiratoires à une ou deux branches pour adultes, enfants et nouveau-nés.

Pour plus de détails, reportez-vous aux *Instructions d'utilisation* de votre circuit respiratoire.

2.2.4 À propos des voyants d'état de l'humidificateur

Les voyants situés sur la face avant de l'humidificateur fournissent des informations importantes sur l'état du ventilateur. Reportez-vous à la figure 4.

Tableau 1. Voyants d'état

Symbole	Description
Touche M/A/Veille avec voyant d'état	
	<i>vert</i> : l'humidificateur fonctionne.
	<i>orange</i> : l'humidificateur est en mode Veille.
	<i>bleu</i> : l'humidificateur est éteint et raccordé à une source d'alimentation.
	<i>éteint</i> : l'humidificateur est éteint et <i>non</i> raccordé à une source d'alimentation.
Voyant d'état de la connexion des branches	
	<i>vert</i> : la branche est correctement connectée.
	<i>orange</i> : l'humidificateur teste la connexion de la branche.
	<i>rouge</i> : La connexion de la branche est défectueuse ou la branche n'est pas connectée.
Touche de pause audio avec voyant	
	<i>rouge</i> : la pause audio est active.





2.3 Navigation dans les fenêtres et les réglages

Cette section explique comment utiliser les boutons et les curseurs de l'humidificateur.

2.3.1 Utilisation des boutons de réglage

Les boutons du panneau avant (figure 3) vous permettent de sélectionner des modes, de changer des réglages et d'avoir un aperçu des réglages importants de température.



Tableau 2. Boutons de réglage (voir figure 3)

Bouton	Description
	Augment température tuyau expiratoire Augmente la température dans la branche expiratoire.
	Auto Active le mode Auto. Reportez-vous à la section 4.2.2.
	Modes de fonctionnement INV/NIV/HiFlow Alterne entre les modes INV, NIV et HiFlow. Reportez-vous à la section 4.2.
	Fenêtre de monitoring de la température Affiche la température actuelle de la pièce en Y, la température de sortie du réservoir et les valeurs de gradient de température. Reportez-vous à la section 4.4.

2.3.2 Utilisation des curseurs

En mode manuel, vous pouvez changer les réglages de température à l'aide des curseurs de réglage (figure 3).

Tableau 3. Curseurs de contrôle de la température

Curseur	Description
Curseur de gradient de température	
	Ajuste la différence de température entre la sortie du réservoir et la pièce en Y. Reportez-vous à la section 4.3.
Curseur de température de sortie du réservoir	
	Ajuste la température de sortie du réservoir. Reportez-vous à la section 4.3.

3 Préparation de l'humidificateur avant utilisation

Avant de poursuivre, lisez les informations relatives à la sécurité fournies à la section 1.

La préparation de l'humidificateur en vue de son utilisation implique les étapes suivantes :

- Une configuration unique de réglages par un technicien médical (voir tableau 4)
- Pour chaque nouveau patient, opérations de configuration de l'humidificateur réalisées par du personnel soignant (voir tableau 5)

Tableau 4. Configuration et paramétrage par un technicien médical

Pour ...	Voir ...
<i>Ces tâches ponctuelles de configuration initiale sont réalisées par du personnel qualifié techniquement.</i>	
Monter et positionner l'humidificateur	Voir le <i>Guide d'installation</i> correspondant du ventilateur ou du charriot
Configurer les réglages de l'humidificateur	Section 7
<i>En option</i> : raccorder l'humidificateur au port RS-232 COM de n'importe quel ventilateur Hamilton Medical compatible	Voir le <i>Manuel de l'utilisateur</i> correspondant du ventilateur.

Tableau 5. Configuration et paramétrage par du personnel soignant

Pour ...	Voir ...
<i>Les tâches suivantes sont réalisées par le personnel médical s'occupant des patients.</i>	
Brancher le dispositif à une source d'alimentation	Section 3.1
Connecter le circuit respiratoire	Section 3.2
Mettre l'humidificateur sous tension	Section 3.3
Tester les alarmes	Section 3.4
Spécifier les réglages de l'humidificateur	Section 3.5
Connecter le patient	Section 3.6

3.1 Connexion à une source d'alimentation

Vérifiez toujours la fiabilité de la prise d'alimentation principale avant de brancher l'humidificateur et le ventilateur.

Pour brancher l'humidificateur à une source d'alimentation

- ▶ Branchez l'humidificateur sur une prise alimentée en courant alternatif.²⁶

3.2 Connexion du circuit respiratoire à l'humidificateur

Hamilton Medical fournit plusieurs circuits respiratoires pour adultes, enfants et nouveau-nés.

Pour plus de détails, reportez-vous aux *Instructions d'utilisation* du circuit respiratoire concerné.

3.3 Mise sous/hors tension de l'humidificateur

Lorsque l'humidificateur est sous tension, il fonctionne automatiquement dans le mode configuré par défaut.

Assurez-vous d'allumer le ventilateur *avant* d'allumer l'humidificateur.

Pour mettre l'humidificateur sous tension

- ▶ Appuyez sur la touche  (M/A/Veille) et maintenez-la enfoncée pendant environ 3 secondes.

L'humidificateur effectue un auto-test. Une fois cette opération terminée, l'humidificateur démarre automatiquement en mode invasif (INV) sauf si la configuration a été modifiée.

Pour mettre l'humidificateur hors tension

- ▶ Appuyez sur la touche  et maintenez-la enfoncée pendant environ 3 secondes.

Assurez-vous d'éteindre l'humidificateur *avant* d'éteindre le ventilateur.

3.4 Test des alarmes

Avant de relier un nouveau patient à l'humidificateur, vérifiez que les alarmes fonctionnent correctement.

Vérifiez que l'humidificateur est sous tension.

Pour tester les alarmes de l'humidificateur

1. Déclenchez une alarme en enlevant le réservoir d'eau de l'humidificateur.
2. Vérifiez les points suivants :
 - Une alarme sonore se fait entendre.
 - L'indicateur visuel d'alarme clignote (Figure 4)
 - Le symbole d'alarme correspondant apparaît à l'écran (Tableau 9)

Résolvez l'alarme en remplaçant le réservoir d'eau dans l'humidificateur et vérifiez que l'alarme est réinitialisée.

²⁶ Si vous utilisez l'humidificateur avec un ventilateur Hamilton Medical compatible, branchez le câble d'alimentation de l'humidificateur à la prise d'alimentation dédiée du ventilateur.

3.5 Spécification des réglages de l'humidificateur

Sélectionnez le mode d'humidification pour votre patient.²⁷ Pour des détails, reportez-vous à la section 4.2.

3.6 Connexion du patient

Connectez le circuit respiratoire à l'interface patient appropriée.

L'humidificateur est désormais configuré et prêt à fonctionner.

4 Utilisation de l'humidificateur HAMILTON-H900

Tableau 6. Aperçu du fonctionnement

Pour plus de détails sur ...	Voir ...
La mise sous/hors tension de l'humidificateur	Section 3.3
Activer/quitter le mode Veille	Section 4.1
Accès aux réglages de l'humidificateur	Section 2.3
Modes de fonctionnement de l'humidificateur : INV, NIV, HiFlow	Section 4.2
Réglages Auto et Manuel	Section 4.2.2
Modification de l'humidité à l'aide des réglages de température	Section 4.3
Paramètres monitorés de l'humidificateur	Section 4.4
Alarmes relatives à l'humidificateur	Section 5

²⁷ Lorsque l'humidificateur est utilisé avec un ventilateur Hamilton Medical qui prend en charge le fonctionnement intégré, l'humidificateur adopte le mode de fonctionnement du ventilateur. Pour plus de détails, reportez-vous au *Manuel de l'utilisateur* de votre ventilateur.

²⁸ Pendant la nébulisation, le gradient de température n'est pas modifié en mode Veille.

4.1 Activer/quitter le mode Veille

PRÉCAUTION

En mode Veille, tous les réglages sont conservés et le débit de chaleur est diminué.

Le mode Veille est un mode d'attente qui permet de conserver les réglages actuels alors que l'humidificateur ne fonctionne pas.

En mode Veille, les réglages pour la température de sortie du réservoir et le gradient de température sont diminués.²⁸ Pour des détails, reportez-vous à la section 9.7.

Pour mettre l'humidificateur en mode Veille

- ▶ Appuyez brièvement sur la touche  (M/A/Veille).

En mode Veille, l'écran affiche le temps pendant lequel l'humidificateur était en Veille. Le voyant M/A/Veille est orange.

Pour quitter le mode Veille et démarrer l'humidification

- ▶ Appuyez sur .

L'humidificateur se remet à fonctionner normalement ; le voyant d'état M/A/Veille est vert.

4.2 À propos des modes de fonctionnement de l'humidificateur

Le HAMILTON-H900 offre les modes de fonctionnement suivants : invasif (INV), non invasif (NIV) et thérapie d'oxygène à haut débit (HiFlow).

La sélection du mode de fonctionnement détermine les réglages de température de départ, à la fois au niveau de la sortie du réservoir d'eau (température de sortie du réservoir) et au niveau de la pièce en Y (gradient de température), ainsi que les plages de température autorisées pour chacun des réglages.

Ces plages de température varient en fonction du groupe de patients. Voir tableau 18.

4.2.1 Changement de modes

L'humidificateur démarre automatiquement en mode invasif (INV) sauf si vous avez configuré des réglages par défaut personnalisés.

Lorsque vous activez le mode invasif (INV) ou non invasif (NIV), l'humidificateur définit automatiquement les réglages sur Auto.

Pour changer de modes

- ▶ Appuyez sur  (Modes) jusqu'à ce que le mode souhaité (INV, NIV, HiFlow) s'affiche.

Le mode sélectionné apparaît à l'écran.

Figure 6. Mode INV (1) sélectionné

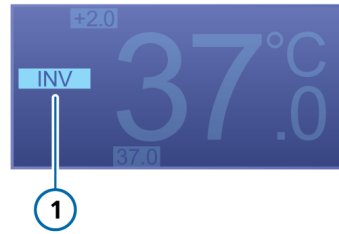

Figure 7. Mode NIV (1) sélectionné

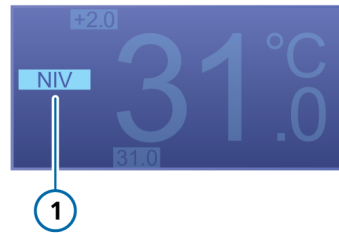
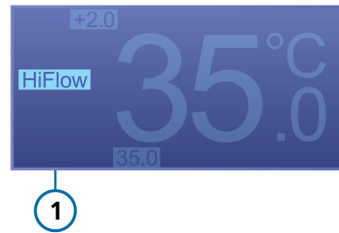

Figure 8. Mode HiFlow (1) sélectionné



4.2.2 Réglages des paramètres Auto et Manuel

Vous pouvez utiliser l'humidificateur en mode Auto ou vous pouvez ajuster manuellement les réglages. Par défaut, l'humidificateur démarre en mode Auto.

La température de la sortie du réservoir et le gradient de température sont réglés à l'aide de l'une des méthodes suivantes :

- Chargement à partir des réglages configurés par défaut (mode Auto)
- Réglage manuel par l'utilisateur

Réglages automatiques (Auto)

Lorsque le paramètre est réglé sur **Auto**, l'humidificateur charge les réglages configurés par défaut spécifiés pour le mode sélectionné (voir section 7) et les utilise pour contrôler la température du gaz.

Si la température ambiante est basse, l'humidificateur peut régler automatiquement la température du réservoir d'eau.

Lorsque le mode **Auto** est sélectionné, le texte **AUTO** apparaît sur l'écran principal.

Figure 9. Mode Auto (1) sélectionné



Réglages manuels

Si vous modifiez la température de sortie du réservoir ou le gradient de température à l'aide des curseurs, l'humidificateur passe en mode **Manuel**. Cependant, il continue toujours à contrôler automatiquement la température pour atteindre les réglages spécifiés.

Lorsque les réglages sont changés manuellement, **Auto** n'apparaît plus sur l'écran principal ; la zone est vide.

Figure 10. Mode manuel (1) actif

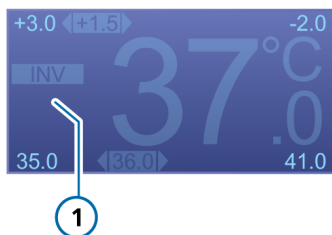

4.2.2.1 Activation du mode Auto

Après avoir changé manuellement les réglages de température, vous pouvez réactiver le mode **Auto**.

Pour réactiver le mode Auto

- ▶ Appuyez sur  (**Auto**).
Activer le mode de fonctionnement **INV** ou **NIV** a également pour effet d'activer automatiquement le mode **Auto** de l'humidificateur.

4.3 Modification de l'humidité à l'aide des réglages de température

REMARQUE

Si l'humidificateur est en mode **Auto**, le changement des curseurs a pour effet d'activer le mode **Manuel** de l'humidification.

REMARQUE

En mode **HiFlow**, il est impossible de changer le gradient de température à l'aide du curseur. Vous pouvez régler le gradient de température sur une nouvelle valeur dans la configuration. Reportez-vous à la section 7.

Vous pouvez ajuster les réglages suivants sur l'humidificateur²⁹ :

Tableau 7. Réglages de l'humidificateur ajustables

Réglage	Description
Température de sortie du réservoir	Température à la sortie du réservoir d'eau. La plage de valeurs possibles pour ce réglage dépend du mode de fonctionnement de l'humidificateur sélectionné : Pour plus de détails, reportez-vous aux tableaux 16 et 18. Des valeurs supérieures entraînent une humidité supérieure absolue.
Gradient de température	Différence entre la température à la sortie du réservoir d'eau et au niveau de la pièce en Y.
Exp. Augmentation temp	Lorsque ce réglage est sélectionné, l'humidificateur fournit une chaleur supplémentaire dans la branche expiratoire. ³⁰

La température maximale autorisée au niveau de la pièce en Y du patient est de 42 °C. La combinaison des valeurs pour la **température de sortie du réservoir** et le **gradient de température** ne peut pas dépasser cette limite. Par exemple, si le **gradient de température** est réglé sur 2 °C, le réglage le plus élevé possible pour la **température de sortie du réservoir** est 40 °C.

En outre, le réglage du **gradient de température** prévaut sur le réglage de la **température de sortie du réservoir**. Cela signifie que si une combinaison de réglages produisait une température au niveau de la pièce en Y supérieure à 42 °C, alors le **gradient de température** resterait inchangé mais le réglage de la **température de sortie du réservoir** serait ajusté.

Par exemple, si le réglage de la **température de sortie du réservoir** est défini sur 40 °C, vous pouvez régler le **gradient de température** sur 3 °C même si la combinaison dépasse 42 °C. Une fois le réglage du **gradient de température** accepté, le réglage de la **température de sortie du réservoir** est automatiquement réinitialisé sur 39 °C.

Pour régler la température de sortie du réservoir

- ▶ Appuyez sur le curseur de la **température de sortie du réservoir** au niveau du réglage actuel :
 - Faites glisser le curseur vers la gauche pour diminuer la température de sortie du réservoir.
 - Faites glisser le curseur vers la droite pour augmenter la température de sortie du réservoir.

Les changements sont confirmés par un bip sonore et sont appliqués immédiatement.

²⁹ Lorsque l'humidificateur est utilisé avec un ventilateur Hamilton Medical qui prend en charge le contrôle de l'humidificateur intégré, vous pouvez également modifier les réglages directement sur le ventilateur. Pour plus de détails, reportez-vous au *Manuel de l'utilisateur* de votre ventilateur.

³⁰ Circuits respiratoires chauffants à deux branches, à usage unique exclusivement.

Figure 11. Réglage de la température de sortie du réservoir

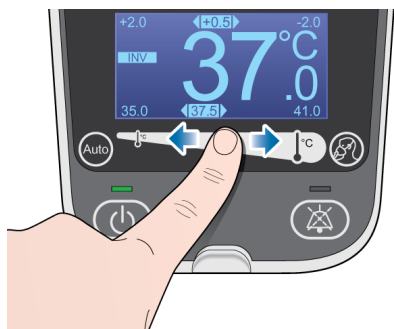

Pour régler une température de sortie du réservoir > 39 °C

Pour augmenter la température de sortie du réservoir au-dessus de 39 °C, le curseur de la température doit être activé deux fois.

1. Appuyez sur le curseur de la température de sortie du réservoir au niveau du réglage actuel et faites glisser le curseur vers la droite pour atteindre la limite de 39 °C.
2. Appuyez et faites glisser de nouveau le curseur pour régler la température de sortie du réservoir au-dessus de 39 °C.

Pour régler le gradient de température

- ▶ Appuyez sur le curseur du gradient de température au niveau du réglage actuel :
 - Faites glisser le curseur vers la droite pour diminuer le gradient de température.
 - Faites glisser le curseur vers la gauche pour augmenter le gradient de température.

Les changements sont confirmés par un bip sonore et sont appliqués immédiatement.

Figure 12. Réglage du gradient de température



Par exemple, si la température cible de la pièce en Y est de 39 °C et que le réglage de la température de sortie du réservoir est défini sur 37 °C, réglez le gradient de température sur 2 °C.

4.4 Monitoring de l'humidification

Les données de monitoring sont disponibles dans la fenêtre de **Monitoring de la température**, accessible à tout moment.³¹

Les paramètres suivants sont monitorés :

- Température de sortie du réservoir
- Gradient de température
- Température au niveau de la pièce en Y

³¹ Lorsque l'humidificateur est utilisé avec un ventilateur Hamilton Medical qui prend en charge le monitoring de l'humidificateur intégré, les données de l'humidificateur apparaissent sur l'écran du ventilateur. Pour plus de détails, reportez-vous au *Manuel de l'utilisateur* de votre ventilateur.

4.4.1 Affichage de paramètres de monitoring supplémentaires

Pour afficher la fenêtre de monitoring de la température

- ▶ Appuyez sur  (Fenêtre de monitoring de la température).

La fenêtre se ferme après 30 secondes ou si la touche est de nouveau activée.

Figure 13. Fenêtre de monitoring de la température

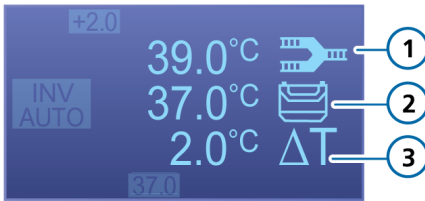

- | | |
|--|---------------------------|
| 1 Temp actuelle de pièce en Y | 3 Gradient de temp actuel |
| 2 Temp actuelle de sortie du réservoir | |

4.5 Réglages de la luminosité de l'écran Jour et Nuit

Le rétroéclairage de l'écran de l'humidificateur prend en charge deux réglages d'écran différents. Utilisez ces réglages pour définir la luminosité de l'écran.

Pour alterner entre les réglages Jour et Nuit

- ▶ Appuyez sur la touche  et maintenez-la enfoncée pendant 5 secondes.

Pour régler la luminosité par défaut du jour et de la nuit, voir section 7.

5 Réponses aux alarmes de l'humidificateur

Les alarmes associées à l'humidificateur vous préviennent des conditions qui requièrent votre attention. Les alarmes sont indiquées comme suit :

- Graphiquement sur l'écran de l'humidificateur.
- Avec une série de 3 ou 5 bips sonores.
- La zone lumineuse d'alarme au-dessus du réservoir d'eau clignote.
- Lorsque l'humidificateur est utilisé avec un ventilateur Hamilton Medical qui prend en charge le monitoring de l'humidificateur intégré, les messages d'alarme apparaissent également sur l'écran du ventilateur.³²

Les alarmes sont répertoriées comme étant de priorité absolue, de priorité moyenne ou de défaut technique, comme indiqué dans le tableau 8.

Reportez-vous au tableau 9 pour une liste exhaustive des alarmes.

³² Non disponible sur tous les ventilateurs. Reportez-vous au *Manuel de l'utilisateur* de votre ventilateur.

Tableau 8. Voyants d'alarme

Type d'alarmes	Voyant d'état d'alarme	Indications sonores	Action requise
Priorité absolue	Rouge, clignotant Icône d'alarme affichée à l'écran	Séquence de 5 bips, répétée jusqu'à ce que l'alarme soit réinitialisée	L'humidificateur requiert une attention immédiate.
Priorité moyenne	Jaune, clignotant Icône d'alarme affichée à l'écran	Séquence de 3 bips, répétée jusqu'à ce que l'alarme soit réinitialisée	L'humidificateur requiert une attention rapide.
Défaut technique	Rouge, clignotant Une référence de panne technique apparaît sur l'écran	Séquence de 3 bips, répétée jusqu'à ce que l'alarme soit réinitialisée	<ul style="list-style-type: none"> • Consignez la référence de panne technique³³. • Mettez l'humidificateur hors service. • Faites réparer l'humidificateur.

³³ Une liste de toutes les références de panne technique est disponible dans le *Manuel de maintenance du HAMILTON-H900*.

5.1 Neutralisation temporaire d'une alarme

L'un des composants d'une alarme est la tonalité sonore. Avec la plupart des alarmes, vous pouvez mettre en pause (neutraliser) la sonnerie pendant deux minutes à chaque fois.

Pour neutraliser temporairement une alarme

- ▶ Appuyez sur  (Pause audio) sur la face avant de l'humidificateur.
L'alarme sonore de l'humidificateur est neutralisée pendant deux minutes.
Appuyez une deuxième fois sur la touche pour annuler la Pause audio.

Le rétroéclairage de la touche Pause audio est toujours allumé en rouge lorsqu'une Pause audio est active.

Une fois la durée écoulée, si le problème n'est pas résolu, l'alarme retentit de nouveau.

5.2 Réglage de l'intensité de l'alarme



AVERTISSEMENT

Assurez-vous de régler le volume sonore de l'alarme au-dessus du niveau sonore ambiant. Il est important de respecter cette consigne pour être sûr d'entendre une alarme le cas échéant.

Vous pouvez régler le volume de l'alarme sonore.

Le volume est réglé par défaut sur 5. Lors de la mise hors tension de l'humidificateur, l'intensité de l'alarme sonore est réinitialisée à la valeur par défaut.



Pour régler l'intensité de l'alarme sonore





1. Si nécessaire, appuyez sur  (M/A/Veille) pour mettre l'humidificateur en Veille.
2. Appuyez sur  pendant 3 secondes.
L'écran affiche le réglage actuel de l'intensité de l'alarme sonore.
3. Réglez l'intensité de l'alarme sonore à l'aide du curseur de la température de sortie du réservoir (voir figure 3).
L'humidificateur confirme le choix du nouveau réglage d'intensité par un bip.
4. Appuyez sur  pour confirmer votre choix et reprendre le fonctionnement normal.

5.3 Dépannage des alarmes

Le tableau 9 répertorie les alarmes de l'humidificateur, leur représentation graphique sur l'humidificateur, une description et des suggestions d'actions correctives.

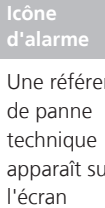
Tableau 9. Alarmes du HAMILTON-H900

Alarme	Icône d'alarme	Description	Action requise
Priorité absolue			
Inclinaison humidificateur		<p>L'humidificateur est dangereusement incliné.</p> <p>L'humidificateur est positionné à un angle supérieur ou égal à 10° par rapport au sol.</p>	<ul style="list-style-type: none"> • Vérifier l'installation de l'humidificateur. • Vérifier le chariot du ventilateur. • Utiliser l'humidificateur à un angle inférieur à 10° par rapport au sol.
Température haute		<p>La température du gaz au niveau de la sortie du réservoir d'eau ou de la pièce en Y est supérieure à la valeur définie.</p>	<ul style="list-style-type: none"> • S'assurer que le circuit respiratoire ne soit pas recouvert par les couvertures du lit du patient. • S'assurer que le circuit respiratoire ou le réservoir de l'humidificateur ne soit pas exposé(e) à la lumière directe du soleil. • Remplacer le circuit respiratoire.
Niveau d'eau élevé		<p>Le niveau d'eau du réservoir d'eau est supérieur au niveau de remplissage maximal.</p>	<ul style="list-style-type: none"> • Vider le réservoir de l'humidificateur pour réduire le niveau d'eau. • Replacer le réservoir de l'humidificateur. • Utiliser l'humidificateur à un angle inférieur à 10° par rapport au sol.

Alarme	Icône d'alarme	Description	Action requise
Défaut technique		Panne technique due à un dysfonctionnement de l'humidificateur.	<ul style="list-style-type: none"> • Contrôlez le fonctionnement de l'humidificateur et toutes les connexions. • Remplacez l'humidificateur et faites-le réparer. • Si une référence de défaut technique s'affiche, prenez-en note et indiquez cette référence lorsque vous ferez réparer l'humidificateur.
Priorité moyenne			
Température basse		La température du gaz au niveau de la sortie du réservoir d'eau ou de la pièce en Y est inférieure à la valeur définie.	<ul style="list-style-type: none"> • Attendre la fin du préchauffage du système (30 minutes environ). • Vérifier que tous les réglages sont corrects. • Éviter d'exposer directement l'humidificateur et le circuit respiratoire aux courants d'air, etc.
Niveau d'eau faible		Le niveau d'eau du réservoir d'eau est inférieur au niveau de remplissage minimal.	<ul style="list-style-type: none"> • Vérifier la bouteille d'eau et remplir la tubulure. • Si la bouteille d'eau est vide, installer une nouvelle bouteille d'eau. • Remplir ou remplacer le réservoir de l'humidificateur. • Utiliser l'humidificateur à un angle inférieur à 10° par rapport au sol.
Vérifier le réservoir d'eau		Réservoir d'eau manquant ou réservoir installé non compatible.	Insérer un nouveau réservoir de l'humidificateur et raccorder le circuit respiratoire.

Alarme	Icône d'alarme	Description	Action requise
Vérifier la branche gauche ou droite		<p>L'écran et les voyants du raccord indiquent quelle branche est défectueuse.</p> <ul style="list-style-type: none"> • Branche non raccordée ou défectueuse. • Aucun débit d'air. • Une branche est mal connectée. • La branche expiratoire BLANCHE de l'humidificateur est connectée au port inspiratoire du ventilateur <i>Vers patient</i>. 	<ul style="list-style-type: none"> • Insérer ou réinstaller correctement le circuit respiratoire. • Remplacer le circuit respiratoire. • Connecter la branche inspiratoire BLEUE de l'humidificateur au port inspiratoire du ventilateur <i>Vers patient</i>. <p>Si le voyant du raccord est :</p> <ul style="list-style-type: none"> <i>vert</i> : la branche est correctement installée ; <i>orange</i> : l'humidificateur teste la connexion ; <i>rouge</i> : la connexion est défectueuse ou inexistante.

6 Maintenance

Avant de poursuivre, lisez les informations relatives à la sécurité fournies à la section 1.

Cette section fournit des informations sur les procédures et le calendrier de maintenance de l'humidificateur, ainsi que des instructions de nettoyage et de désinfection.

Toutes les procédures décrites dans cette section sont censées être effectuées par l'utilisateur.

Pour toute opération de maintenance supplémentaire, contactez un technicien de Hamilton Medical. Tous les documents mentionnés dans cette section sont disponibles sur le site internet MyHamilton : <https://www.hamilton-medical.com/MyHamilton>

6.1 Nettoyage, désinfection et stérilisation

Les composants de l'humidificateur doivent être régulièrement nettoyés et désinfectés, à l'aide de méthodes et de solutions de nettoyage spécifiques à chaque composant.

Il est important de choisir la méthode et les produits appropriés pour nettoyer et désinfecter l'humidificateur et ses composants, non seulement pour éviter d'endommager l'équipement mais également pour éviter toute contamination croisée.

Les informations de nettoyage et de désinfection sont présentées comme suit :

- Le tableau 10 répertorie les composants relatifs à l'humidificateur et indique quelles méthodes de nettoyage et de désinfection peuvent être utilisées pour chacun d'eux, la fréquence à laquelle le composant doit être nettoyé/désinfecté et les produits de nettoyage et de désinfection.
- Pour les kits de circuit respiratoire et les réservoirs d'eau, voir les *Instructions d'utilisation* ou le *Guide de retraitement*.

Lorsque vous utilisez les composants de l'humidificateur, les méthodes de nettoyage et les produits de nettoyage, gardez ceci à l'esprit :

- N'essayez *pas* d'utiliser d'autres procédures de décontamination que celles qui sont spécifiées par Hamilton Medical.
- Bien que nous fournissions des recommandations pour les produits et les concentrations à utiliser, si vous avez des questions spécifiques sur l'utilisation d'un produit de nettoyage ou de désinfection particulier, contactez le fabricant de ce produit.

Tableau 10. Méthodes de nettoyage et de désinfection de l'humidificateur

Pièce	Fréquence	Méthode de nettoyage/désinfection	Produits de nettoyage
Extérieur de l'humidificateur, y compris : <ul style="list-style-type: none"> • Boîtier • Écran • Plaque chauffante • Câbles d'alimentation • Systèmes de montage 	Après chaque utilisation sur un patient ou si besoin.	Essuyer à l'aide d'un chiffon imbibé d'une solution approuvée et homologuée de nettoyage/désinfection.	Lingettes désinfectantes Super Sani-Cloth CaviWipes

6.2 Maintenance préventive

La maintenance préventive de votre humidificateur doit être effectuée par un technicien agréé Hamilton Medical, conformément aux instructions du *Manuel de maintenance du HAMILTON-H900*.

7 Configuration

L'humidificateur est livré avec une configuration par défaut de plusieurs réglages organisés par groupe de patient.





Vous pouvez modifier les réglages par défaut suivants en mode de configuration :

- Température de sortie du réservoir
- Gradient de température
- Mode de fonctionnement au démarrage (INV/NIV/HiFlow)
- Augmentation de la température expiratoire Marche/Arrêt
- Réglages de la luminosité Jour/Nuit du rétroéclairage

7.1 Accès au mode de configuration

Vous pouvez accéder au mode de configuration lorsque l'humidificateur est en mode Veille.

Pour accéder au mode de configuration

1. Si besoin, appuyez sur  pour activer le mode Veille.
2. Appuyez sur les deux touches  et  et maintenez-les enfoncées. Veillez à bien appuyer sur la touche  en premier. La fenêtre de configuration apparaît après 5 secondes.

L'humidificateur est désormais en mode de configuration.

7.2 Modification des réglages de configuration

Les réglages personnalisés restent actifs jusqu'à leur modification ou la restauration des réglages d'usine.

En mode de configuration, les boutons situés sur le panneau avant de l'humidificateur permettent de naviguer entre les vues et de faire des sélections.

Le tableau 11 décrit comment naviguer dans le mode de configuration et changer les réglages.

Par exemple, pour modifier un réglage, reportez-vous à la procédure ci-dessous relative au changement des réglages par défaut du gradient de température.

Pour obtenir une liste des réglages de configuration, voir section 9.6.

Tableau 11. Boutons de navigation du mode de configuration



Bouton	Description
	Avancer d'une vue
	Reculer d'une vue
	Augmenter une valeur
	Diminuer une valeur
	Enregistrer les modifications et quitter le mode de configuration

Exemple : changement du gradient de température

Pour changer le réglage par défaut pour le gradient de température dans le mode invasif, Adulte/Enfant

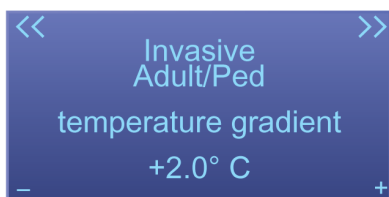
1. En mode de configuration, appuyez sur  jusqu'à l'affichage de Invasive, Adult/Ped, Temperature gradient.



2. Appuyez sur  pour augmenter la valeur ou sur  pour diminuer la valeur.
3. Une fois terminé, appuyez sur  pour enregistrer les modifications et quitter le mode de configuration.

7.3 Restauration des réglages d'usine par défaut

Vous pouvez restaurer les réglages d'usine par défaut à tout moment.

Pour restaurer les réglages d'usine par défaut

1. En mode de configuration, appuyez de façon répétée sur  jusqu'à ce que la fenêtre Reset all custom defaults apparaisse.

2. Appuyez sur .

Les réglages d'usine par défaut sont restaurés.

8 Pièces et accessoires

Cette section répertorie les pièces et accessoires disponibles pour l'humidificateur HAMILTON-H900.

Pour plus d'informations, reportez-vous au catalogue en ligne du site internet de Hamilton Medical ou contactez votre représentant Hamilton Medical.

Tableau 12. Pièces et accessoires de l'humidificateur

Réf.	Description
260161	HAMILTON-BC8022, kit de circuit respiratoire à deux branches, chauffant, avec réservoir d'eau
260186	HAMILTON-BC4022, kit de circuit respiratoire à une branche, chauffant, avec réservoir d'eau
260185	HAMILTON-BC8010, kit de circuit respiratoire à deux branches, chauffant, avec réservoir d'eau et rallonge pour couveuse
260187	HAMILTON-BC4010, kit de circuit respiratoire à une branche, chauffant, avec réservoir d'eau et rallonge pour couveuse
260196	HAMILTON-HC322, réservoir d'eau, à usage unique
260197	HAMILTON-HC310, réservoir d'eau, à usage unique

9 Spécifications

9.1 Caractéristiques physiques

Tableau 13. Caractéristiques physiques

Dimension	Spécifications
Poids	Humidificateur (avec réservoir d'eau vide) : 2,5 kg
Dimensions	Voir figure 14

Figure 14. Dimensions du HAMILTON-H900

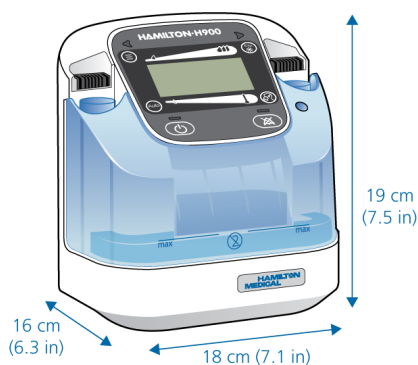

9.2 Conditions environnementales requises

Tableau 14. Conditions environnementales requises

Environnement		Spécifications
Température	Fonctionnement :	10 à 40 °C
	Stockage :	-20 à 60 °C
		Température ambiante recommandée : 18 à 26 °C
Altitude		Max. 4 000 m
Pression atmosphérique	Fonctionnement et stockage :	61 kPa à 106 kPa
Humidité relative	Fonctionnement :	30 à 95%, sans condensation
	Stockage :	10 à 95 %, sans condensation
Protection contre les projections de liquide		IP21
Température d'arrivée du gaz		18 à 31 °C (recommandé)

9.3 Spécifications électriques

Tableau 15. Spécifications électriques

Référence	Alimentation d'entrée	Consommation électrique
950001 (230 V)	220 - 240 V 50/60 Hz	283 VA
950004 (115 V)	110 - 127 V 50/60 Hz	293 VA
950008 (100 V)	100 V 50/60 Hz	268 VA
Équipotentiel	Borne pour le branchement du conducteur équipotentiel conformément à la norme DIN 42801	

9.4 Réglages

Tableau 16. Réglages des paramètres et plages

Paramètre ou réglage (unité)	Mode	Plage	Par défaut	Résolution
Température de sortie du réservoir (°C)	INV	35 à 41	37,0	0,5
	NIV	30 à 35	31,0	0,5
	HiFlow	33 à 37	35,0	2
Gradient de température (°C)	INV	-2 à 3	Adulte/Enf. : 2 Néonatal : 3	0,5
	NIV	-2 à 3	Adulte/Enf. : 2 Néonatal : 3	0,5
	HiFlow	--	2	--
Température max. résultante des voies aériennes (pièce en Y) ³⁴ (°C)	INV	33 à 42	--	--
	NIV	28 à 38	--	--
	HiFlow	35 à 39	--	--
Augmentation de la température expiratoire	Tous les modes	Activé, désactivé	Activé	--
Réglage de la luminosité de l'écran	Tous les modes	1 à 5	Jour : 5 Nuit : 2	1

³⁴ Température des voies aériennes limitée à 42 °C par l'humidificateur.

9.5 Paramètres monitorés

Tableau 17. Paramètres contrôlés, plages et précision

Paramètre (unités)	Plage	Précision
Température de sortie du réservoir (°C)	10 à 60	10 à 30 : ± 1 30 à 41 : ± 0,5 41 à 60 : ± 1
Température au niveau de la pièce en Y (°C)	28 à 43	± 0,5

9.6 Configuration

Tableau 18. Caractéristique de configuration

Paramètre	Mode	Plage de configuration	Réglage par défaut
Température de sortie du réservoir (°C)	INV	35 à 39	37,0
	NIV	30 à 35	31,0
	HiFlow	33, 35, 37	35,0
Gradient de température (°C)	INV	0 à 3	Adulte/Enf. : 2 Néonatal : 3
	NIV	0 à 3	Adulte/Enf. : 2 Néonatal : 3
	HiFlow	0 à 3	2
Mode au démarrage	--	Invasif, Non invasif, HiFlow	Invasif
Réglage de la luminosité de l'écran	Tous les modes	1 à 5	Jour : 5
			Nuit : 2

9.7 Données de performances techniques

Tableau 19. Données de performances techniques

Description	Spécification		
Vitesses de débit ³⁵	Invasif :	Jusqu'à 60 l/min	
	Non invasif :	Jusqu'à 120 l/min	
	HiFlow :	Jusqu'à 120 l/min	
Temps de préchauffage	Moins de 30 min		
Humidité	À une température ambiante comprise entre 18 et 26 °C :		
	Invasif :	Réglage de température entre 37 et 41 °C	Humidité minimale : 33 mg H ₂ O/l
	Non invasif :	Réglage de température entre 31 et 35°C	Humidité minimale : 12 mg H ₂ O/l
	HiFlow :	Débit ≤ 60 l/min	Humidité minimale : 33 mg H ₂ O/l
		Débit > 60 l/min	Humidité minimale : 12 mg H ₂ O/l
Spécifications de chauffage en Veille	Circuits respiratoires chauffants :	Pièce en Y limitée à 30 °C.	
Écran	3 pouces/64 x 128 pixels, affichage à matrice de points inversée (rétroéclairage)		
Pause audio	120 secondes		
Intensité de l'alarme sonore ³⁶	Plage = 1 à 8. Par défaut = 5.		

³⁵ Pour connaître les débits minimaux, reportez-vous aux *Instructions d'utilisation* du circuit respiratoire.

³⁶ Volume à 1 mètre de distance de l'humidificateur. Une valeur de 1 = 50 dB(A), 5 (par défaut) = 60 dB(A) et 8 = 65 dB(A), avec une précision de ± 6 dB(A).

9.8 Performances principales

Les températures appliquées au gaz respiratoire et au circuit respiratoire doivent être maintenues dans la plage de réglages spécifiés et surveillées.

Si la température dépasse les limites spécifiées, l'humidificateur doit détecter ce problème et en informer l'utilisateur à l'aide d'une alarme.

9.9 Description fonctionnelle du système de l'humidification

L'humidificateur HAMILTON-H900 est conçu pour chauffer et humidifier les gaz respiratoires pendant la ventilation mécanique. Le gaz respiratoire est chauffé et humidifié pendant son passage dans un réservoir partiellement rempli d'eau chauffée.



L'humidificateur comporte deux systèmes de chauffage contrôlés par capteur :



- *Plaque chauffante*. Chauffe l'eau du réservoir d'eau.
- *Système de chauffage du circuit respiratoire intégré*. Chauffe les branches respiratoires pour éviter la condensation.

La température du gaz respiratoire est contrôlée à la sortie du réservoir et dans la branche respiratoire côté patient.

9.10 Symboles utilisés sur les étiquettes et l'emballage du dispositif

Symbole	Description
	Respecter les <i>Instructions d'utilisation</i>
	Numéro de référence
	Numéro de série
	Quantité
	Fabricant
	Date de fabrication
	Pièce appliquée Type BF (Équipement médical électrique de type BF selon la norme IEC 60601-1)
	Mise au rebut en conformité avec la Directive du Conseil 2002/96/CE relative aux déchets d'équipements électriques ou électroniques (DEEE)
	Le symbole TÜV NRTL accompagné des indicateurs «C» et «US» signifie que le produit est conforme aux exigences canadiennes et aux exigences des autorités américaines en matière de sécurité.

Symbole	Description
	Équipotentiel
	Avertissement : surface chaude. La plaque chauffante et le fond du réservoir peuvent atteindre une température supérieure à 85 °C.
CE 0197	Marquage de conformité CE, sceau d'approbation garantissant que le dispositif est conforme à la Directive du Conseil 93/42/CEE concernant les appareils médicaux
IP21	Protégé contre les chutes verticales de gouttes d'eau et les particules solides de plus de 12,5 mm
max	Repère du niveau de remplissage sur le réservoir d'eau
IOIOI	Interface série RS-232 pour la communication avec les ventilateurs de la marque Hamilton Medical
	MR unsafe L'humidificateur HAMILTON-H900 fait courir des risques inacceptables au patient, à l'équipe médicale ou à toute autre personne présente dans l'environnement IRM.

Symbole	Description
	RoHS chinoise
	Capteur de température Indique la position de la sonde de température sur le circuit respiratoire.

9.11 Normes et homologations

Le système d'humidificateur est conforme aux parties pertinentes des normes suivantes, répertoriées dans le tableau 20.

Tableau 20. Normes et homologations : versions valides

CEI 60601-1:2005/A1:2012

CEI 60601-1-2:2014

CEI 60601-1-6:2010/A1:2013

CEI 60601-1-8:2006/A1:2012

ISO 80601-2-74:2017

EN ISO 5356-1:2015

EN ISO 5367:2014

CEI 62304:2006/A1:2015

CEI 62366-1:2015

ISO 13485:2016

9.12 Mise au rebut

Le dispositif doit être mis au rebut conformément aux protocoles de votre établissement et à la Directive 2002/96/CE.

Les circuits respiratoires et les réservoirs d'eau de l'humidificateur doivent être mis au rebut conformément aux *Instructions d'utilisation* fournies avec les kits de circuits respiratoires.

9.13 Garantie

GARANTIE LIMITÉE

LA GARANTIE DÉCRITE DANS CET ACCORD REMPLACE TOUTE AUTRE GARANTIE, EXPRESSE OU IMPLICITE, INCLUANT LES GARANTIES IMPLICITES DE VALEUR COMMERCIALE ET D'APTITUDE À UN OBJECTIF PARTICULIER. TOUTEFOIS, LES GARANTIES IMPLICITES NE SONT PAS DÉNIÉES PENDANT CETTE PÉRIODE DE GARANTIE LIMITÉE.

Hamilton Medical garantit que ses produits livrés sont exempts de défaut de matériau et de fabrication. La garantie ne couvre pas les éléments jetables. Les éléments jetables et les consommables sont considérés être seulement à usage unique ou limité ; ils doivent être remplacés régulièrement pour garantir un bon fonctionnement du produit, conformément aux instructions du Manuel de l'utilisateur.

Hamilton Medical n'aura aucune obligation ou responsabilité à l'égard du produit autre que celles spécifiées dans ce document, y compris sans s'y limiter : les obligations et/ou responsabilités liées à une négligence alléguée ou à une responsabilité inconditionnelle. En aucun cas, la société ne sera responsable de dommages fortuits ou indirects, directs ou conditionnels.

Cette Garantie limitée sera nulle et ne s'appliquera pas :

1. Si le produit n'a pas été installé et raccordé par un représentant local agréé de Hamilton Medical et conformément aux instructions fournies par Hamilton Medical et un représentant de Hamilton Medical.
2. En cas d'absence de preuve attestant de la survenue du dommage ou de la réparation pendant la période de garantie limitée certifiée.
3. En cas de modification, effacement ou retrait du numéro de série et d'absence de bordereau de vente ou autre document permettant de vérifier la date d'achat du produit.
4. Si les défauts proviennent de mauvaise utilisation, de négligence ou d'accidents ou de réparation, d'ajustement, de modification ou de remplacement effectué hors des usines de Hamilton Medical ou par une autre entité qu'un centre de SAV agréé ou un représentant du SAV agréé.
5. Si le produit a fait l'objet d'une modification quelconque sans l'autorisation écrite préalable de Hamilton Medical.
6. Si le produit est ou a été utilisé d'une façon quelconque non spécifiée à la section « Usage prévu ».
7. Si le produit a été utilisé par une autre personne que le personnel dûment formé sous la supervision d'un médecin.

Les remplacements et/ou les réparations fournis au titre de cette Garantie limitée ne bénéficient pas d'une nouvelle garantie, mais seulement de la partie non échue de la Garantie limitée d'origine. La garantie des composants réparés et/ou remplacés ne dépasse pas la Garantie limitée de l'appareil.

Pour bénéficier de cette Garantie limitée, le demandeur doit notifier rapidement au partenaire commercial de Hamilton Medical de son pays : la nature du problème, le numéro de série et la date d'achat du Produit.

À l'exception de ce qui est mentionné ci-dessus, Hamilton Medical ne saurait être responsable d'un quelconque dommage, d'une quelconque plainte ou responsabilité incluant, sans toutefois s'y limiter, les dommages corporels ou les dommages fortuits, indirects ou spéciaux. Hamilton Medical ne saurait être responsable d'un quelconque dommage, d'une quelconque plainte ou responsabilité incluant, sans toutefois s'y limiter, les dommages corporels ou les dommages fortuits, indirects ou spéciaux résultant d'une mauvaise utilisation du dispositif ou du non-respect des instructions fournies dans le présent manuel.

9.13.1 Divers

Les conditions générales de Hamilton Medical s'appliquent. Cet accord est gouverné par et interprété conformément aux lois de Suisse et peut être appliqué par chacune des parties sous la juridiction de la cour de Chur, en Suisse.

Instrucciones de uso

HAMILTON-H900

2023-07-14

624431/10

© 2023 Hamilton Medical AG. Reservados todos los derechos. Impreso en Suiza.

Ninguna parte de esta publicación podrá ser reproducida ni almacenada en una base de datos o sistema de recuperación de datos, ni tampoco podrá ser transmitida por ningún medio, ya sea electrónico, mecánico, reprográfico ni de cualquier otro tipo, sin el consentimiento previo y por escrito de Hamilton Medical AG.

Hamilton Medical AG puede revisar, cambiar por otro o anular este documento en cualquier momento sin previo aviso. Asegrese de que tiene la última versión aplicable de este documento; en caso de duda, póngase en contacto con el departamento de servicio técnico de Hamilton Medical AG, Suiza. Aunque se cree que la información que se incluye en el presente es precisa, no debe sustituir en ningún caso el criterio profesional.

Ninguna parte de este documento limitará o restringirá en modo alguno el derecho de Hamilton Medical AG a revisar, cambiar o modificar el equipo aquí descrito (incluido el software), ni a hacerlo sin previo aviso. Si no existe un acuerdo expreso y por escrito que indique lo contrario, Hamilton Medical AG no tiene obligación de proporcionar ninguna de dichas revisiones, cambios o modificaciones al propietario o usuario del equipo aquí descrito (incluido el software).

El equipo solo debe ser utilizado, reparado o actualizado por profesionales cualificados. La responsabilidad exclusiva de Hamilton Medical AG con respecto al equipo y a su utilización es la que se indica en la garantía limitada suministrada con el producto.

Hamilton Medical AG se exige de responsabilidad respecto a pérdidas, costes, gastos, inconvenientes o daños que surjan del uso inadecuado del producto, si se usan piezas de recambio de terceros o en caso de modificación, borrado o eliminación de los números de serie.

Al devolver piezas a Hamilton Medical AG, siga siempre el procedimiento Returned Goods Authorization (RGA) estándar de Hamilton Medical. A la hora de eliminar componentes, observe todas las normativas locales, estatales y federales referentes a la protección medioambiental.

Para consultar todas las marcas comerciales patentadas y de terceros empleadas por Hamilton Medical AG, visite www.hamilton-medical.com/trademarks.

Fabricante

Hamilton Medical AG
Via Crusch 8, CH-7402 Bonaduz,
Suiza
Teléfono: (+41) 58 610 10 20
Fax: (+41) 58 610 00 20
info@hamilton-medical.com
www.hamilton-medical.com

	Introducción.....	134
1	Información de seguridad.....	135
1.1	Susceptibilidad electromagnética	135
1.2	Alimentación eléctrica.....	136
1.3	Riesgo de incendio y otros peligros	136
1.4	Ajustes y funcionamiento generales	136
1.5	Circuitos respiratorios y cámara de agua	137
1.6	Colocación del humidificador y el circuito respiratorio.....	138
1.7	Monitorización y alarmas	138
1.8	Mantenimiento.....	138
2	Visión general	139
2.1	Acerca del humidificador HAMILTON-H900	139
2.2	Descripciones físicas.....	140
2.2.1	Acerca del humidificador	140
2.2.2	Acerca de la pantalla principal	140
2.2.3	Acerca de los circuitos respiratorios del humidificador.....	142
2.2.4	Acerca de los indicadores de estado del humidificador.....	142
2.3	Desplazamiento por las ventanas y los controles	143
2.3.1	Uso de los botones de control	143
2.3.2	Uso de los controles deslizantes.....	143
3	Preparación del humidificador para su uso	143
3.1	Conexión a la fuente de alimentación	144
3.2	Conexión del circuito respiratorio al humidificador.....	144
3.3	Encendido y apagado del humidificador.....	144
3.4	Comprobación de las alarmas	145
3.5	Especificación de los ajustes del humidificador	145
3.6	Conexión del paciente	145

4	Trabajo con el humidificador HAMILTON-H900	145
4.1	Entrada y salida del modo Standby	146
4.2	Acerca de los modos de funcionamiento del humidificador	146
4.2.1	Cambio de los modos	146
4.2.2	Ajustes de control Auto y Manual	147
4.3	Cambio de la humedad usando controles de temperatura	148
4.4	Monitorización de la humidificación	150
4.4.1	Visualización de parámetros de monitorización adicionales	150
4.5	Ajustes de brillo de pantalla día y noche	150
5	Respuesta ante alarmas del humidificador	150
5.1	Silencio temporal de una alarma	152
5.2	Ajuste del volumen de la alarma	152
5.3	Solución de problemas con las alarmas	152
6	Mantenimiento	156
6.1	Limpieza, desinfección y esterilización	156
6.2	Mantenimiento preventivo	157
7	Configuración	158
7.1	Acceso al modo de configuración	158
7.2	Cambio de los ajustes de configuración	158
7.3	Restauración de los ajustes predeterminados de fábrica	159
8	Piezas y accesorios	159
9	Especificaciones	160
9.1	Características físicas	160
9.2	Requisitos medioambientales	161
9.3	Especificaciones eléctricas	161
9.4	Ajustes de control	162
9.5	Parámetros monitorizados	163
9.6	Configuración	163

9.7	Datos técnicos de rendimiento.....	164
9.8	Rendimiento básico	165
9.9	Descripción funcional del sistema de humidificación	165
9.10	Símbolos utilizados en el paquete y las etiquetas del dispositivo	165
9.11	Normas y aprobaciones.....	166
9.12	Eliminación	166
9.13	Garantía	167
9.13.1	Miscelánea	168

Introducción

Lea la documentación antes de usar el dispositivo o los accesorios.

Convenciones de esta guía

En este manual:

- Los nombres de los botones aparecen en **negrita**.
- Es posible que los gráficos que se muestran en este manual no coincidan exactamente con lo que vea en su propio entorno.
- No todas las opciones están disponibles en todos los mercados.

Los mensajes de seguridad se muestran de la siguiente forma:

ADVERTENCIA

Alerta al usuario sobre la posibilidad de que se produzca una lesión, la muerte u otras reacciones adversas graves relacionadas con el uso inadecuado o abuso del dispositivo.

PRECAUCIÓN

Alerta al usuario sobre la posibilidad de que se produzca un problema en el dispositivo relacionado con el uso o un uso inadecuado, como puede ser un mal funcionamiento, un fallo o un daño en el equipo u otra propiedad.

AVISO

Resalta la información que tiene una importancia especial.

En las tablas, los mensajes de seguridad se muestran de la siguiente forma:

ADVERTENCIA

PRECAUCIÓN

AVISO

Para descargar la última versión de este manual u otros documentos, visite el sitio web MyHamilton:
<https://www.hamilton-medical.com/MyHamilton>

Hamilton Medical pone a su disposición Hamilton Medical College, donde encontrará diversos módulos de aprendizaje de forma gratuita. Para registrarse, acceda a:
<http://college.hamilton-medical.com/>

PRECAUCIÓN

(Solo en EE. UU.): la legislación federal estipula que este dispositivo puede ser adquirido solo por un médico o por petición del mismo.

Uso previsto

El humidificador HAMILTON-H900 está diseñado para el acondicionamiento de gas respiratorio durante la ventilación mecánica invasiva y no invasiva.

El dispositivo está diseñado para su uso en un entorno hospitalario y de centros sanitarios en el que los profesionales de la salud proporcionan cuidados a los pacientes.

El humidificador HAMILTON-H900 es un producto sanitario diseñado para personal debidamente formado y cualificado que lo utilice bajo la supervisión de un médico y en función de las características técnicas especificadas.

1 Información de seguridad

En este apartado, se proporciona información de seguridad relacionada con la instalación, el funcionamiento y el mantenimiento del humidificador.

Revise cuidadosamente todas las piezas de este apartado de seguridad antes de instalar y utilizar el humidificador.

Asegúrese de revisar las instrucciones de uso antes de utilizar el humidificador.

Lea las instrucciones de uso suministradas con los dispositivos y accesorios del humidificador antes de utilizarlos.

Si tiene dudas sobre cualquier información incluida en este manual, póngase en contacto con su representante de Hamilton Medical o el personal del servicio técnico.

1.1 Susceptibilidad electromagnética

ADVERTENCIA

- **MR UNSAFE.** Mantener alejado de equipos de resonancia magnética (RM). El HAMILTON-H900 supone riesgos inaceptables para el paciente, el personal médico u otras personas que se encuentren en el entorno de RM.
- El funcionamiento del humidificador puede verse alterado por equipos quirúrgicos de alta frecuencia, microondas, ondas cortas o campos magnéticos intensos que operen cerca de este.
- Para evitar que aumenten las emisiones, disminuya la inmunidad o se interrumpa el funcionamiento del humidificador HAMILTON-H900 o de cualquier accesorio, utilice solamente los accesorios y los cables indicados expresamente en este manual o en el

catálogo electrónico en línea de Hamilton Medical.

- Los equipos adicionales conectados a los equipos electromédicos deben cumplir las normas CEI o ISO pertinentes (por ejemplo, CEI 60950 para el equipo de tratamiento de datos). Además, todas las configuraciones deben cumplir los requisitos establecidos para los sistemas electromédicos (consulte la norma CEI 60601-1, cláusula 16).
- Cualquier persona que conecte un equipo adicional a un equipo electromédico está configurando un sistema médico y, por lo tanto, es responsable de que este cumpla los requisitos de los sistemas electromédicos. Tenga en cuenta que las normativas locales tienen prioridad con respecto a los requisitos mencionados anteriormente. Si tiene dudas sobre la manera de proceder, consulte con el representante de Hamilton Medical o el departamento de servicio técnico.
- El humidificador *no* está protegido contra los efectos de la descarga de un desfibrilador cardíaco.

AVISO

- Es necesario tomar medidas de precaución especiales respecto a la compatibilidad electromagnética del humidificador HAMILTON-H900, que debe instalarse y ponerse en servicio conforme a la información de CEM que se indica en las *Declaraciones de compatibilidad electromagnética del HAMILTON-H900*.
- Los equipos de comunicaciones de radiofrecuencia portátiles y móviles pueden afectar al humidificador HAMILTON-H900.

1.2 Alimentación eléctrica

ADVERTENCIA

- Para reducir a un mínimo el riesgo de descarga eléctrica, conecte el cable de alimentación del humidificador a una toma adecuada con toma de tierra. Es responsabilidad del hospital garantizar que la toma de corriente está correctamente conectada a tierra.
- No lo utilice si el cable de alimentación está dañado.
- En caso de tensión incorrecta, fallo de alimentación o desconexión de la fuente de alimentación, el humidificador emite un pitido. Apague el dispositivo inmediatamente y compruebe si la tensión es correcta.
- Asegúrese de que se utiliza la tensión de alimentación correcta.

1.3 Riesgo de incendio y otros peligros

ADVERTENCIA

No utilice el humidificador en zonas peligrosas ni con gases inflamables.

1.4 Ajustes y funcionamiento generales

ADVERTENCIA

- Antes de utilizar el humidificador con el paciente, compruebe que el circuito respiratorio está conectado correctamente con el respirador, como sigue:
 - La rama inspiratoria azul está conectada con el puerto inspiratorio *hacia el paciente*.

- La rama espiratoria blanca está conectada con el puerto espiratorio *desde el paciente*.
- Utilice solo las piezas y los accesorios que se especifican en el apartado 8. De este modo, se garantizará un funcionamiento correcto del humidificador y se evitarán posibles lesiones al paciente.
- No use el humidificador a una altitud superior a los 4000 metros ni fuera del rango de temperatura de 10 °C a 40 °C. Si utiliza el humidificador a una altitud superior o fuera de este rango de temperatura, la calidad del tratamiento podría verse afectada o el paciente podría sufrir lesiones.
- Un ajuste incorrecto de la humidificación o la temperatura puede provocar daños al paciente.
- No utilice el humidificador durante el transporte extrahospitalario de un paciente con respiración asistida.
- Encienda el humidificador *después* de encender el respirador.
- Apague el humidificador *antes* de apagar el respirador.
- No cubra las celdas de medición IR del humidificador.
- El modo invasivo (INV) *solo* debe utilizarse en pacientes intubados o traqueotomizados.
- En caso de reacción alérgica, tome medidas de precaución adicionales.
- Compruebe habitualmente el circuito respiratorio para verificar si existe condensación y, en caso necesario, séquelo.
- El uso simultáneo de un nebulizador puede afectar de manera negativa a la humidificación del dispositivo.
- No toque la placa calefactora ni la parte inferior de la cámara de agua.

Estas superficies pueden alcanzar temperaturas superiores a 85 °C e irradian calor.

talla no esté iluminada. Consulte la tabla 1.

PRECAUCIÓN

- Coloque el humidificador en un lugar que permita fácilmente la desconexión de la fuente de alimentación principal.
- Utilice solo las piezas y los accesorios que se especifican en el apartado 8 y en el catálogo electrónico en línea de Hamilton Medical, o aquellos que se identifiquen como compatibles con este humidificador.
De este modo, se garantiza un funcionamiento correcto de la humidificación, se evita una reducción del rendimiento y se mantiene la vigencia de la garantía.
- Si se apaga y se enciende el humidificador, este se iniciará automáticamente en modo invasivo (INV) a menos que se configure de otro modo.
- Compruebe si el equipo respiratorio presenta daños antes de utilizarlo. En caso de visualizar algún daño, deseche el equipo respiratorio.
- El elemento calefactor del humidificador y los cables calefactores se encienden de manera automática cuando se monta correctamente la cámara de agua y los circuitos respiratorios y se enciende el humidificador o este se encuentra en *Standby*.
- Si la temperatura ambiente o la temperatura del gas de entrada o bien el flujo se encuentran fuera del intervalo recomendado, pueden no alcanzarse los niveles de humedad fisiológica.
- El humidificador puede seguir recibiendo alimentación, aunque la pan-

AVISO

- Antes de utilizar el equipo respiratorio en un paciente, debe realizar una prueba de estanqueidad. En caso de fallo, puede repetirse una vez. Si la prueba falla dos veces, debe cambiarse el equipo respiratorio por uno nuevo.
- La formación de una condensación fina con la respiración (empañamiento) en la rama, tubo flexible o sensor de flujo indica que el ajuste de humedad es el adecuado.
- Todas las acciones generan un pitido.

1.5 Circuitos respiratorios y cámara de agua

ADVERTENCIA

- Si el circuito respiratorio no se conecta correctamente con el respiratorio, el paciente puede resultar herido.
- Para evitar una desconexión accidental del circuito respiratorio durante el uso o el transporte, utilice únicamente circuitos respiratorios que cumplan las normas ISO 5367 o ISO 80601-2-74.
- La cámara de agua solo debe llenarse con agua estéril y desmineralizada que cumpla los requisitos de higiene del hospital.
- No incline la cámara de agua.
- No rellene la cámara del humidificador con ningún fármaco.
- Asegúrese de que el nivel de agua no supere el nivel de llenado máximo.

AVISO

- Si el humidificador no detecta el circuito respiratorio, sustituya los componentes.
- El agua de recarga no debe superar los 37 °C.
- Asegúrese de que el suministro de agua de la cámara funciona correctamente.
- Asegúrese de que el humidificador está en modo Standby antes de desconectar los componentes.

1.6 Colocación del humidificador y el circuito respiratorio

ADVERTENCIA

- El humidificador *siempre* debe colocarse por debajo del nivel del paciente.
- El humidificador *no* debe funcionar en un ángulo superior a 10° con el suelo.
- Asegúrese de que no se produzcan dobleces ni tensión en el circuito respiratorio al conectarlo del humidificador al paciente.
- Las ramas respiratorias con calefacción *no* deben colocarse directamente sobre la piel del paciente.
- Si el humidificador se utiliza cerca de otros equipos electromédicos o apilado sobre ellos, compruebe que este funciona correctamente en la configuración en la que se va a utilizar.
- Coloque el circuito respiratorio de forma que la condensación de fluidos no pueda llegar al paciente.
- Conecte los circuitos respiratorios o los soportes de los tubos correctamente para evitar que se produzcan fuerzas mecánicas en el tubo ET.

AVISO

- Compruebe la fijación de todas las conexiones antes de utilizar el dispositivo.
- Todos los conectores de las ramas del humidificador combinan conexiones eléctricas con conectores del circuito respiratorio. Asegúrese de que orienta correctamente los contactos eléctricos de manera que coincidan con el elemento de conexión del humidificador.

1.7 Monitorización y alarmas

AVISO

- Cuando hay una alarma activa, la pantalla alterna la visualización de los símbolos de la alarma activa y la temperatura actual de la salida de la cámara.
- Al apagar el humidificador, el volumen de la alarma vuelve al valor predeterminado de 5.
- Todas las alarmas de fallo técnico, la información técnica detallada y los procedimientos de mantenimiento se describen en el *manual de servicio técnico de HAMILTON-H900*.

1.8 Mantenimiento

ADVERTENCIA

- *No* se permite realizar modificaciones en el humidificador.
- Para reducir el riesgo de descarga eléctrica, desconecte *siempre* el humidificador de la red de alimentación antes de limpiarlo y desinfectarlo.

PRECAUCIÓN

- *Manipule los circuitos respiratorios y las cámaras de agua usados como productos contaminados según la normativa y legislación locales o los procedimientos internos del hospital.*
- *Para garantizar un servicio adecuado de reparación y evitar la posibilidad de daños físicos, únicamente el personal autorizado de Hamilton Medical podrá proporcionar servicio técnico al humidificador siguiendo las instrucciones del manual de servicio técnico de HAMILTON-H900.*
- *Utilice únicamente las piezas de repuesto que suministra Hamilton Medical.*
- *No intente realizar procedimientos de servicio técnico distintos de los especificados en el manual de servicio técnico de HAMILTON-H900.*
- *Utilice únicamente productos de limpieza aprobados para la limpieza y desinfección.*

AVISO

- Si desea información específica sobre la limpieza, la desinfección y la esterilización en autoclave de accesorios y componentes (reutilizables), consulte la *guía de reprocesamiento* y las *instrucciones de uso* que se suministran con cada componente.
- *(Solo en EE. UU.)* Utilice únicamente productos de limpieza aprobados con registro EPA para la limpieza y desinfección.

2 Visión general

En esta guía, se proporciona información sobre la instalación y el uso del humidificador HAMILTON-H900.

El humidificador está diseñado para utilizarse con respiradores de Hamilton Medical y de terceros.

2.1 Acerca del humidificador HAMILTON-H900

El humidificador HAMILTON-H900 calienta y humidifica los gases respiratorios para pacientes adultos, pediátricos y neonatos.

Admite los siguientes modos respiratorios comunes:

- Ventilación invasiva
- Ventilación no invasiva
- Terapia con flujo alto de oxígeno

El sistema consta de una carcasa, pantalla, controles, cámara de agua, placa calefactora y conexiones eléctricas del humidificador para un circuito respiratorio con calefacción.

Ofrece las siguientes características principales:

- Controles de humedad y temperatura regulables
- Opciones de monitorización y alarma
- Integración de los datos y controles monitorizados del humidificador con respiradores compatibles de Hamilton Medical³⁷

³⁷ No disponible en todos los mercados.

2.2 Descripciones físicas

En este apartado, se proporciona una descripción general del humidificador y los equipos respiratorios relacionados.

2.2.1 Acerca del humidificador

Las figuras 1 y 5 proporcionan una visión general del humidificador.

Figura 1. Humidificador HAMILTON-H900, vista frontal

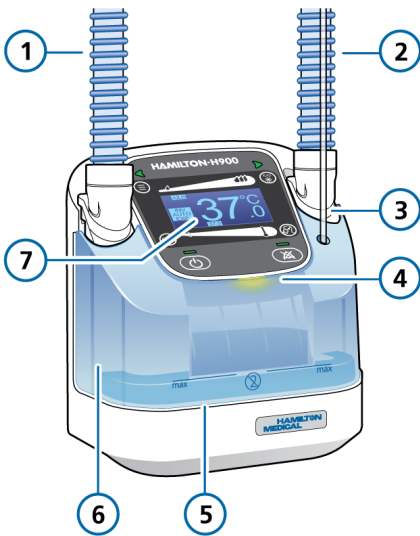

- | | |
|---|----------------------------|
| 1 Rama inspiratoria del respirador (azul) | 5 Placa calefactora |
| 2 Rama inspiratoria del paciente (azul) | 6 Cámara de agua |
| 3 Vía de suministro de agua | 7 Pantalla y panel frontal |
| 4 Indicador visual de alarmas | |

Figura 2. Humidificador HAMILTON-H900, vista posterior

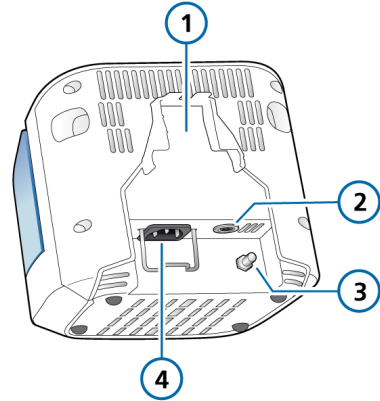

- | | |
|---------------------------------|---|
| 1 Ranura del soporte de montaje | 3 Terminal de ecuivalización de potencial |
| 2 Puerto RS-232 | 4 Toma de corriente alterna |

2.2.2 Acerca de la pantalla principal

Puede acceder directamente a todos los ajustes, modos, alarmas y controles desde la pantalla principal durante la humidificación.

Las figuras 3–5 ilustran los controles del panel frontal, los indicadores y la pantalla.

Figura 3. Humidificador HAMILTON-H900, controles del panel frontal



- | | |
|---|-----------------------------------|
| 1 Botón de ventana de monitorización de temp. | 5 Tecla Pausar sonido |
| 2 Controles deslizantes de temp. | 6 Tecla Encendido/ Standby |
| 3 Botón Aumento Temp. Esp. | 7 Botón Auto |
| 4 Botón de modos INV/NIV/HiFlow | 8 Pantalla (consulte la figura 5) |

Figura 4. Humidificador HAMILTON-H900, indicadores de estado del panel frontal



- | | |
|---|---------------------------------------|
| 1 Indicadores estado de conexión de ramas | 3 Indicador estado Encendido/ Standby |
| 2 Indicador Pausar sonido | |

Figura 5. Humidificador HAMILTON-H900, pantalla

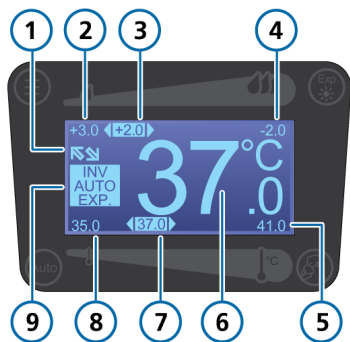

- | | |
|---|--|
| 1 Conexión respira-
dor activada | 6 Temp. actual en
salida de cámara |
| 2 Ajuste gradiente
de temp. máx. | 7 Ajuste temp. en
salida de cámara |
| 3 Ajuste gradiente
temp. | 8 Ajuste temp.
salida mín. de
cámara |
| 4 Ajuste gradiente
de temp. mín. | 9 Modos/ajustes
activos |
| 5 Ajuste temp. de salida mín. de cámara | |

Todos los elementos de la pantalla se muestran únicamente por motivos aclaratorios; durante el funcionamiento, puede que no aparezcan todos al mismo tiempo.

2.2.3 Acerca de los circuitos respiratorios del humidificador

El humidificador HAMILTON-H900 es compatible con diversos circuitos respiratorios de una o dos ramas para pacientes adultos, pediátricos y neonatos.

Si desea información detallada, consulte las *instrucciones de uso* del circuito respiratorio.

2.2.4 Acerca de los indicadores de estado del humidificador

Los indicadores de la parte delantera del humidificador muestran información importante sobre el estado del humidificador. Consulte la figura 4.

Tabla 1. Indicadores de estado

Símbolo	Descripción
	Tecla Encendido/Standby con indicador de estado <i>verde:</i> el humidificador está en funcionamiento.
	<i>naranja:</i> el humidificador está en modo Standby.
	<i>azul:</i> el humidificador está apagado y conectado a una fuente de alimentación.
	<i>apagado:</i> el humidificador está apagado y <i>sin</i> conexión a ninguna fuente de alimentación.
Indicador de estado de conexión de las ramas	
	<i>verde:</i> la rama está conectada correctamente.
	<i>naranja:</i> el humidificador está probando la conexión de la rama.
	<i>rojo:</i> la conexión de la rama está defectuosa o la rama no está conectada.
Tecla de pausa de sonido con indicador	
	<i>rojo:</i> la pausa de audio está activa.





2.3 Desplazamiento por las ventanas y los controles

En este apartado se describe cómo utilizar los botones y controles deslizantes del humidificador.

2.3.1 Uso de los botones de control

Los botones del panel frontal (figura 3) le permiten seleccionar los modos, cambiar los ajustes y ver una descripción general de los ajustes de temperatura claves.



Tabla 2. Botones de control (consulte la figura 3)

Botón	Descripción
	<p>Aumento temperatura espiratoria</p> <p>Aumenta la temperatura en la rama espiratoria.</p>
	<p>Auto</p> <p>Activa el modo Auto. Consulte el apartado 4.2.2.</p>
	<p>Modos de funcionamiento INV/NIV/HiFlow</p> <p>Alterna entre los modos INV, NIV y HiFlow. Consulte el apartado 4.2.</p>
	<p>Ventana de monitorización de la temperatura</p> <p>Muestra la temperatura actual en la pieza en Y, la temperatura en la salida de la cámara y los valores del gradiente de temperatura. Consulte el apartado 4.4.</p>

2.3.2 Uso de los controles deslizantes

En modo manual, puede cambiar los ajustes de temperatura mediante los controles deslizantes (figura 3).

Tabla 3. Controles deslizantes de temperatura

Control deslizante	Descripción
	<p>Control deslizante del gradiente de temperatura</p> <p>Ajusta la diferencia de temperatura entre la salida de la cámara y la pieza en Y. Consulte el apartado 4.3.</p>
	<p>Control deslizante de temperatura en la salida de la cámara</p> <p>Ajusta la temperatura en la salida de la cámara. Consulte el apartado 4.3.</p>

3 Preparación del humidificador para su uso

Antes de continuar, revise la información de seguridad en el apartado 1.

Los preparativos del humidificador para su uso constan de los siguientes pasos:

- Configuración puntual de los ajustes realizada por un técnico en medicina (consulte la tabla 4)
- Tareas de configuración del humidificador para cada nuevo paciente llevadas a cabo por los profesionales sanitarios (consulte la tabla 5)

Tabla 4. Configuración e instalación realizadas por un técnico en medicina

Para...	Consulte...
<i>Estas tareas de configuración inicial solo son necesarias una vez y las realiza el servicio técnico.</i>	
Montar y colocar el humidificador	Consulte la <i>guía de instalación</i> correspondiente del respirador o carro
Configurar los ajustes del humidificador	Apartado 7
<i>Opcional:</i> Conectar el humidificador al puerto RS-232 COM de cualquier respirador compatible de Hamilton Medical	Consulte el <i>manual del operador</i> correspondiente del respirador.

Tabla 5. Configuración e instalación realizadas por profesionales sanitarios

Para...	Consulte...
<i>Las siguientes tareas las realiza el personal médico al cuidado de los pacientes.</i>	
Conectar a la fuente de alimentación	Apartado 3.1
Conexión del circuito respiratorio	Apartado 3.2
Encender el humidificador	Apartado 3.3
Probar las alarmas	Apartado 3.4
Especificar los ajustes del humidificador	Apartado 3.5
Conectar al paciente	Apartado 3.6

3.1 Conexión a la fuente de alimentación

Compruebe siempre la fiabilidad de la toma de alimentación principal antes de enchufar el humidificador y el respirador.

Para conectar el humidificador a una fuente de alimentación

- ▶ Conecte el humidificador a una toma eléctrica que suministre energía de CA.³⁸

3.2 Conexión del circuito respiratorio al humidificador

Hamilton Medical ofrece diversos circuitos respiratorios para pacientes adultos, pediátricos y neonatos.

Si desea información detallada, consulte las *instrucciones de uso* específicas del circuito respiratorio.

3.3 Encendido y apagado del humidificador

Al encender el humidificador, se pone en funcionamiento automáticamente en el modo configurado de forma predeterminada.

Asegúrese de encender el respirador *antes* de encender el humidificador.

Para encender el humidificador

- ▶ Mantenga pulsado  (Encendido/Standby) durante 3 segundos aproximadamente.

³⁸ Si utiliza el humidificador con un respirador compatible de Hamilton Medical, conecte el cable de alimentación del humidificador a la toma de corriente pertinente del respirador.

El humidificador realizará una autocomprobación. Una vez terminada, el humidificador se iniciará automáticamente en modo invasivo (INV) a menos que se configure de otro modo.

Para apagar el humidificador

- ▶ Mantenga pulsado  durante 3 segundos aproximadamente.

Asegúrese de apagar el humidificador *antes* de apagar el respirador.

3.4 Comprobación de las alarmas

Antes de conectar un paciente nuevo al humidificador, compruebe que las alarmas funcionan correctamente.

Asegúrese de que el humidificador está encendido.

Para probar las alarmas del humidificador

1. Genere una alarma extrayendo la cámara de agua del humidificador.
2. Compruebe que:
 - se oye una alarma
 - el indicador visual de alarma se ilumina de manera intermitente (figura 4)
 - aparece el símbolo de alarma correspondiente en la pantalla (tabla 9)

Resuelva la condición de alarma volviendo a insertar la cámara de agua en el humidificador y compruebe que la alarma se restablece.

3.5 Especificación de los ajustes del humidificador

Seleccione el modo de humidificación para su paciente.³⁹ Si desea más información, consulte el apartado 4.2.

3.6 Conexión del paciente

Conecte el circuito respiratorio a la interfaz adecuada del paciente.

Ahora el humidificador está instalado y listo para su uso.

4 Trabajo con el humidificador HAMILTON-H900

Tabla 6. Visión general del funcionamiento

Si desea más información sobre...	Consulte...
Encendido y apagado del humidificador	Apartado 3.3
Entrada y salida del modo Standby	Apartado 4.1
Acceso a los controles del humidificador	Apartado 2.3
Modos de funcionamiento del humidificador: INV, NIV, HiFlow	Apartado 4.2
Ajustes Auto y Manual	Apartado 4.2.2
Cambio de la humedad usando controles de temperatura	Apartado 4.3
Parámetros monitorizados del humidificador	Apartado 4.4
Alarmas del humidificador	Apartado 5

³⁹ Cuando se utiliza con un respirador de Hamilton Medical que admite el funcionamiento integrado, el modo de funcionamiento del humidificador coincide con el del respirador. Si desea más información, consulte el *manual del operador* del respirador.

4.1 Entrada y salida del modo Standby

PRECAUCIÓN

En Standby, todos los ajustes se mantienen y la emisión de calor se reduce.

Standby es un modo de espera que permite mantener los ajustes actuales mientras el humidificador no esté en funcionamiento.

Cuando está en modo Standby, los ajustes para la temperatura en la salida de la cámara y el gradiente de temperatura disminuyen.⁴⁰ Si desea más información, consulte el apartado 9.7.

Para que el humidificador pase a modo Standby

- ▶ Pulse brevemente  (Encendido/Standby).

En el modo Standby, la pantalla muestra el tiempo transcurrido con el humidificador en este modo. La luz del indicador Encendido/Standby es de color naranja.

Para finalizar el modo Standby e iniciar la ventilación

- ▶ Pulse .

El humidificador reanuda su funcionamiento normal; la luz del indicador de estado Encendido/Standby es de color verde.

4.2 Acerca de los modos de funcionamiento del humidificador

El HAMILTON-H900 ofrece los siguientes modos de funcionamiento: invasivo (INV), no invasivo (NIV) y terapia con flujo alto de oxígeno (HiFlow).

La selección del modo de funcionamiento determina los ajustes de temperatura iniciales, tanto en la salida de la cámara de agua (temperatura en la salida de la cámara) como en la pieza en Y (gradiente de temperatura), y en los rangos de temperatura permitidos para cada uno de estos controles.

Estos rangos de temperatura difieren por grupo de pacientes. Consulte la tabla 18.

4.2.1 Cambio de los modos

El humidificador arranca automáticamente en modo invasivo (INV), a menos que se configure de otro modo en los ajustes personalizados de los valores predeterminados.

Al cambiar al modo invasivo (INV) o no invasivo (NIV), el humidificador establece automáticamente los ajustes de control en Auto.

Para cambiar los modos

- ▶ Pulse  (Modos) hasta que aparezca el modo deseado (INV, NIV o HiFlow).

El modo seleccionado aparece en la pantalla.

⁴⁰ Durante la nebulización, el gradiente de temperatura no cambia en modo Standby.

Figura 6. Modo INV (1) seleccionado



Figura 7. Modo NIV (1) seleccionado



Figura 8. Modo HiFlow (1) seleccionado

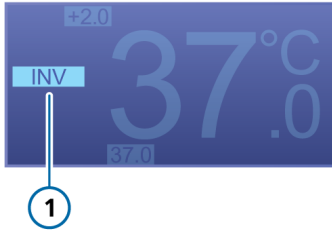

4.2.2 Ajustes de control Auto y Manual

Puede utilizar el humidificador en modo **Auto**, o bien puede ajustar la configuración manualmente. De forma predeterminada, el humidificador empieza en modo **Auto**.

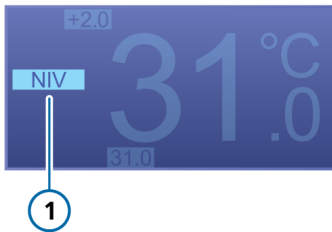
Los ajustes para la temperatura en la salida de la cámara y el gradiente de temperatura se establecen utilizando cualquier de los métodos siguientes:

- Carga desde los ajustes predeterminados configurados (modo **Auto**)
- Ajustado manualmente por el usuario

Ajuste automático (Auto)

Cuando se configura en **Auto**, el humidificador carga los ajustes configurados de forma predeterminada para el modo seleccionado (consulte el apartado 7) y los usa para controlar la temperatura del gas.

A temperaturas ambiente bajas, el humidificador puede ajustar automáticamente la temperatura de la cámara de agua.

Al seleccionar el modo **Auto**, aparece el texto **AUTO** en la pantalla principal.

Figura 9. Modo Auto (1) seleccionado

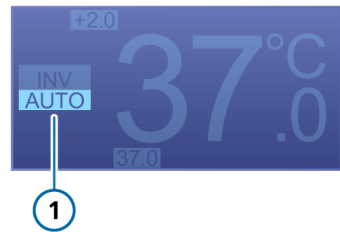

Ajustes manuales

Al cambiar la temperatura en la salida de la cámara o el gradiente de temperatura mediante los controles deslizantes, el humidificador cambia al modo **Manual**. Sin embargo, continúa controlando automáticamente la temperatura para alcanzar los ajustes especificados.

Cuando los ajustes se cambian manualmente, el modo **Auto** deja de aparecer en la pantalla principal; el espacio está vacío.

Figura 10. El modo Manual (1) se aplica

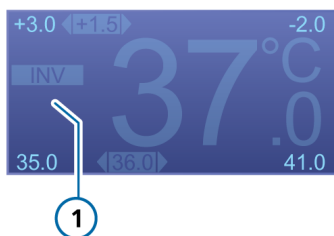

4.2.2.1 Activación del modo Auto

Después de cambiar manualmente cualquiera de los ajustes de temperatura, puede volver a activar el modo Auto.

Para volver a activar el modo Auto

- Pulse  (Auto).

Cambiar el modo de funcionamiento a INV o NIV también cambia automáticamente el humidificador al modo Auto.

4.3 Cambio de la humedad usando controles de temperatura

AVISO

Si el humidificador está en modo Auto, arrastrar cualquier control deslizante cambia la humidificación al modo Manual.

AVISO

En el modo HiFlow, no puede cambiar el **gradiente de temperatura** mediante el control deslizante. Puede cambiar el valor del **gradiente de temperatura** en la configuración. Consulte el apartado 7.

Ajuste los siguientes controles en el humidificador⁴¹:

Tabla 7. Controles del humidificador ajustables

Control	Descripción
Temperatura en la salida de la cámara	La temperatura en la salida de la cámara de agua. El intervalo de valores posibles para este control depende del modo de funcionamiento seleccionado del humidificador. Si desea más información, consulte las tablas 16 y 18. Los valores más altos dan como resultado un valor absoluto de humedad superior.
Gradiente de temperatura	La diferencia entre la temperatura en la salida de la cámara de agua y en la pieza en Y.
Aumento Temp. Esp.	El humidificador proporciona calor adicional en la rama espiratoria cuando se selecciona. ⁴²

La temperatura máxima permitida de la pieza en Y del paciente es 42 °C. La combinación de los valores de la **temperatura en la salida de la cámara** y el **gradiente de temperatura** no puede superar este límite. Por ejemplo, si el **gradiente de temperatura** se define en 2 °C, el mayor ajuste posible para la **temperatura en la salida de la cámara** será 40 °C.

Además, el ajuste del **gradiente de temperatura** tiene prioridad con respecto al ajuste de la **temperatura en la salida de la cámara**. Esto quiere decir que, si se produce una combinación de ajustes en los que la temperatura de la pieza en Y es

⁴¹ Si se usa con un respirador de Hamilton Medical compatible con el control integrado del humidificador, podrá modificar los ajustes directamente en el respirador. Si desea más información, consulte el *manual del operador* del respirador.

⁴² Solo circuitos respiratorios de un solo uso con calefacción en las dos ramas.

superior a 42 °C, el ajuste del gradiente de temperatura no se modificará, pero sí se ajustará el valor de la temperatura en la salida de la cámara.

Por ejemplo, si la temperatura en la salida de la cámara se define como 40 °C, puede ajustar el gradiente de temperatura a 3 °C aunque la combinación supere los 42 °C. Una vez que se acepte el ajuste del gradiente de temperatura, el valor de la temperatura en la salida de la cámara se ajustará automáticamente a 39 °C.

Para definir la temperatura en la salida de la cámara

- ▶ Toque el control deslizante de la temperatura en la salida de la cámara en el ajuste actual:
 - Arrastre a la izquierda para reducir la temperatura en la salida de la cámara
 - Arrastre a la derecha para aumentar la temperatura en la salida de la cámara

Los cambios se confirman mediante un pitido y se aplican de forma inmediata.

Figura 11. Ajuste de la temperatura en la salida de la cámara

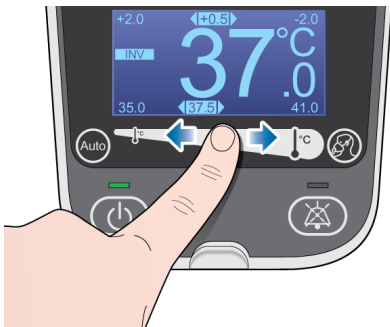

Para definir una temperatura en la salida de la cámara >39 °C

Para aumentar la temperatura en la salida de la cámara por encima de 39 °C, hay que activar dos veces el control deslizante.

1. Toque el control deslizante de la temperatura en la salida de la cámara en el ajuste actual y arrástrelo a la derecha para alcanzar el límite de 39 °C.
2. Toque y arrastre de nuevo el control deslizante para definir la temperatura en la salida de la cámara por encima de 39 °C.

Para definir el gradiente de temperatura establecido

- ▶ Toque el control deslizante del gradiente de temperatura en el ajuste actual:
 - Arrastre a la derecha para reducir el gradiente de temperatura
 - Arrastre a la izquierda para aumentar el gradiente de temperatura

Los cambios se confirman mediante un pitido y se aplican de forma inmediata.

Figura 12. Ajustar el gradiente de temperatura



Por ejemplo, si la temperatura de la pieza en Y objetivo es de 39 °C y la temperatura en la salida de la cámara se define como 37 °C, defina el gradiente de temperatura como 2 °C.

4.4 Monitorización de la humidificación

Los datos de monitorización están disponibles en la ventana de monitorización de la temperatura, a la que se puede acceder en cualquier momento.⁴³

Se monitorizan los parámetros siguientes:

- Temperatura en la salida de la cámara
- Gradiente de temperatura
- Temperatura en la pieza en Y

4.4.1 Visualización de parámetros de monitorización adicionales

Para mostrar la ventana de monitorización de la temperatura

- ▶ Pulse  (Ventana de monitorización de la temperatura).

La ventana se cierra una vez transcurridos 30 segundos o al pulsar el botón de nuevo.

Figura 13. Ventana de monitorización de la temperatura

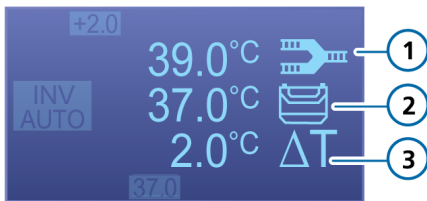

- | | |
|------------------------------------|--------------------------|
| 1 Temp. actual pieza en Y | 3 Gradiente temp. actual |
| 2 Temp. actual en salida de cámara | |

4.5 Ajustes de brillo de pantalla día y noche

La retroiluminación de la pantalla del humidificador acepta dos ajustes de visualización diferentes. Utilice estos ajustes para definir el brillo de la pantalla.

Para alternar entre los ajustes de día y noche

- ▶ Mantenga pulsado  durante 5 segundos.

Para establecer el brillo predeterminado de día y noche, consulte el apartado 7.

5 Respuesta ante alarmas del humidificador

Las alarmas del humidificador informan sobre estados que requieren su atención. Las alarmas se muestran de la siguiente forma:

- Gráficamente, en la pantalla del humidificador
- Mediante una secuencia de 3 o 5 pitidos
- La señal luminosa de alarma sobre la cámara de agua parpadea
- Si se usa con un respirador de Hamilton Medical compatible con la monitorización integrada del humidificador, los mensajes de alarma también se mostrarán en la pantalla del respirador.⁴⁴

Las alarmas se clasifican como de prioridad alta, prioridad media o alarma general, tal y como se describe en la tabla 8.

⁴³ Si se usa con un respirador de Hamilton Medical compatible con la monitorización integrada del humidificador, los datos del humidificador se mostrarán en la pantalla del respirador. Si desea más información, consulte el *manual del operador* del respirador.

⁴⁴ No disponible en todos los respiradores. Consulte el *manual del operador* del respirador.

Consulte la tabla 9 para ver una lista completa de las alarmas.

Tabla 8. Indicadores de alarmas

Tipo de alarma	Indicador de estado de alarma	Sonido	Acción necesaria
Prioridad alta	Roja intermitente El icono de alarma se muestra en la pantalla.	Se repite una secuencia de 5 pitidos hasta que se restablece la alarma.	El humidificador requiere atención inmediata.
Prioridad media	Amarilla intermitente El icono de alarma se muestra en la pantalla.	Se repite una secuencia de 3 pitidos hasta que se restablece la alarma.	El humidificador requiere atención rápida.
Alarma general	Roja intermitente En la pantalla aparece un número de fallo técnico (TF).	Se repite una secuencia de 3 pitidos hasta que se restablece la alarma.	<ul style="list-style-type: none"> • Registre el número de alarma general (TF)⁴⁵. • Retire el humidificador del uso clínico. • Póngase en contacto con el servicio técnico.

⁴⁵ En el *manual de servicio técnico de HAMILTON-H900*, figura una lista de todas las alarmas generales (TF).

5.1 Silencio temporal de una alarma

Un componente de una alarma es el sonido audible. En la mayoría de las alarmas se puede hacer una pausa en el sonido (silenciarla) durante dos minutos cada vez.

Para silenciar una alarma temporalmente

- ▶ Pulse  (Pausar sonido) en la parte frontal del humidificador.

La alarma acústica del humidificador se silencia durante dos minutos.

Al pulsar la tecla de nuevo, se cancela la **pausa de sonido**.

La retroiluminación de la opción **Pausar sonido** se ilumina continuamente en rojo cuando la **pausa de sonido** está activada.

Si el tiempo termina y el problema no se ha resuelto, la alarma suena de nuevo.

5.2 Ajuste del volumen de la alarma



ADVERTENCIA

Asegúrese de fijar el volumen de las alarmas acústicas por encima del volumen del ruido del entorno. De lo contrario, no oírás ni reconocerás los estados de alarma.

El volumen de la alarma acústica se puede definir.

El volumen se fija de manera predeterminada en 5. Al apagar el humidificador, el volumen de la alarma se restablece al valor predeterminado.



Para ajustar el volumen de las alarmas



1. Si lo necesita, pulse  (Encendido/Standby) para poner el humidificador en modo Standby.
2. Pulse  durante 3 segundos.
En la pantalla aparecerá el ajuste del volumen actual de las alarmas.
3. Ajuste el volumen de la alarma mediante el control deslizante de la **temperatura en la salida de la cámara** (consulte la figura 3).
El humidificador confirmará su selección mediante un pitido con el nuevo ajuste de volumen.
4. Pulse  para confirmar la selección y volver al funcionamiento normal.

5.3 Solución de problemas con las alarmas

En la tabla 9, se enumeran las alarmas del humidificador, su representación gráfica en el humidificador, una descripción y las medidas correctivas recomendadas.

Tabla 9. Alarmas de HAMILTON-H900

Alarma	Icono de alarma	Descripción	Acción necesaria
Prioridad alta			
Humidificador inclinado		El humidificador tiene una inclinación peligrosa. El humidificador está en un ángulo de 10° o más con respecto al suelo.	<ul style="list-style-type: none"> • Compruebe el montaje del humidificador. • Compruebe el carro del respirador. • Utilice el humidificador en un ángulo inferior a 10° con respecto al suelo.
Temperatura alta		La temperatura del gas en la salida de la cámara de agua o en la pieza en Y está por encima del valor establecido.	<ul style="list-style-type: none"> • Compruebe si el circuito respiratorio está cubierto con las mantas de la cama del paciente. • Compruebe si el circuito respiratorio o la cámara de agua están expuestos a la luz solar directa. • Cambie el circuito respiratorio.
Alarma de nivel de agua		El nivel de agua en la cámara de agua es superior a la marca de nivel máximo.	<ul style="list-style-type: none"> • Vacíe la cámara del humidificador para reducir el nivel del agua. • Cambie la cámara del humidificador. • Utilice el humidificador en un ángulo inferior a 10° con respecto al suelo.
Alarma general	En la pantalla aparece un número de fallo técnico (TF).	Alarma general debido a un fallo en el funcionamiento del humidificador.	<ul style="list-style-type: none"> • Verifique el funcionamiento del humidificador y todas las conexiones. • Cambie el humidificador y póngase en contacto con el servicio técnico. • Si se muestra un número de fallo técnico, anótelo y especifíquese al servicio técnico cuando vaya a reparar el humidificador.

Alarma	Icono de alarma	Descripción	Acción necesaria
Prioridad media			
Temperatura baja		La temperatura del gas en la salida de la cámara de agua o en la pieza en Y está por debajo del valor establecido.	<ul style="list-style-type: none"> • Espere hasta que el sistema se caliente por completo (aprox. 30 minutos). • Compruebe si son correctos todos los ajustes. • Evite que los flujos de aire, por ejemplo del aire acondicionado y similares, se dirijan directamente al humidificador y al circuito respiratorio.
Nivel de agua bajo		El nivel de agua en la cámara de agua es inferior a la marca de nivel mínimo.	<ul style="list-style-type: none"> • Compruebe la botella de agua y rellene el tubo. • Si la botella de agua está vacía, conecte una nueva. • Rellene o cambie la cámara del humidificador vacía. • Utilice el humidificador en un ángulo inferior a 10° con respecto al suelo.
Comprobar cámara de agua		No hay cámara o se ha instalado una cámara de agua incompatible.	Inserte una cámara de agua nueva y conecte el circuito respiratorio.

Alarma	Icono de alarma	Descripción	Acción necesaria
Comprobar rama izquierda o derecha		<p>La pantalla y los indicadores de conexión muestran qué rama está defectuosa.</p> <ul style="list-style-type: none"> • Sin rama o rama conectada defectuosa. • Sin flujo de aire. • Una rama no está correctamente conectada. • La rama espiratoria BLANCA del humidificador está conectada al puerto inspiratorio <i>hacia el paciente</i> del respirador. 	<ul style="list-style-type: none"> • Inserte o vuelva a colocar el circuito respiratorio correctamente. • Cambie el circuito respiratorio. • Conecte la rama inspiratoria AZUL del humidificador al puerto inspiratorio <i>hacia el paciente</i> del respirador. <p>Cuando el indicador de conexión se ilumina en:</p> <p><i>Verde</i>: significa que la rama está insertada correctamente</p> <p><i>Naranja</i>: significa que el humidificador está probando la conexión</p> <p><i>Rojo</i>: significa que la conexión es defectuosa o no existe</p>

6 Mantenimiento

Antes de continuar, revise la información de seguridad en el apartado 1.

Este apartado ofrece información sobre los procedimientos y los plazos de mantenimiento del humidificador, así como instrucciones para su limpieza y desinfección.

El operador debe realizar todos los procedimientos que se describen en este apartado.

Si desea conocer procedimientos de mantenimiento adicionales, póngase en contacto con el representante del servicio técnico de Hamilton Medical. Los documentos mencionados en este apartado están disponibles en el sitio web MyHamilton: <https://www.hamilton-medical.com/MyHamilton>

6.1 Limpieza, desinfección y esterilización

Los componentes del humidificador deben limpiarse y desinfectarse de forma periódica a través de los métodos y las soluciones de limpieza específicos para cada componente.

Es importante que seleccione el método y los materiales apropiados al limpiar y desinfectar el humidificador y sus componentes, no solo para evitar dañar el equipo, sino también para evitar la contaminación cruzada.

La información sobre limpieza y desinfección se presenta de la siguiente forma:

- En la tabla 10, se muestra una lista de los componentes relativos al humidificador y se indica qué métodos de limpieza y desinfección se pueden emplear para cada uno, la frecuencia con la que se deben limpiar/desinfectar los componentes, así como los agentes de limpieza y desinfección.
- Para obtener información sobre los equipos respiratorios y las cámaras de agua del humidificador, consulte las *instrucciones de uso* o la *guía de procesamiento*.

Al trabajar con los componentes del humidificador, así como al emplear los métodos y los agentes de limpieza correspondientes, tenga en cuenta lo siguiente:

- No realice ningún procedimiento de descontaminación que no haya recomendado Hamilton Medical.
- Aunque ofrecemos directrices sobre los agentes y las concentraciones, si tiene dudas específicas sobre el uso de un producto de limpieza o desinfectante en particular, póngase en contacto con el fabricante.

Tabla 10. Métodos de limpieza y desinfección del humidificador

Pieza	Frecuencia	Método de limpieza/desinfección	Productos de limpieza
Humidificador exterior, incluidos estos elementos: <ul style="list-style-type: none"> • Carcasa • Pantalla • Placa calefactora • Cables de alimentación • Sistemas de instalación 	Tras su uso en cada paciente o según sea necesario.	Lavar con un paño humedecido con una solución de limpieza/desinfección aprobada y registrada.	Paños germicidas Super Sani-Cloth CaviWipes

6.2 Mantenimiento preventivo

El mantenimiento preventivo del humidificador debe realizarlo personal del servicio técnico autorizado de Hamilton Medical, que actuará de acuerdo con las instrucciones del *manual de servicio técnico de HAMILTON-H900*.

7 Configuración

El humidificador se entrega con una configuración predeterminada de diversos ajustes organizados por grupo de pacientes.

En el modo de configuración, puede modificar los ajustes predeterminados siguientes:



- Temperatura en la salida de la cámara
- Gradiente de temperatura
- Modo de funcionamiento inicial (INV/NIV/HiFlow)
- Aumento de la temperatura espiratoria (activado o desactivado)
- Ajustes de brillo de Día/Noche de la retroiluminación

7.1 Acceso al modo de configuración

Al modo de configuración se accede con el humidificador en Standby.

Para acceder al modo de configuración

1. Si lo necesita, pulse  para acceder a Standby.

2. Mantenga pulsadas las teclas  y .

Asegúrese de que pulsa la tecla  en primer lugar.

Tras 5 segundos, aparece la ventana de configuración.

El humidificador se encuentra ahora en modo de configuración.

7.2 Cambio de los ajustes de configuración

Los ajustes personalizados se mantendrán hasta que los cambie o restablezca los ajustes de fábrica.





En el modo de configuración, los botones del panel frontal del humidificador se emplean para navegar entre las vistas y realizar selecciones.

En la tabla 11, se describe cómo echar un vistazo al modo de configuración y cómo cambiar los ajustes.

Para obtener un ejemplo de cómo cambiar un ajuste, consulte el procedimiento que se describe a continuación sobre el cambio de los ajustes predeterminados del **gradiente de temperatura**.

Para ver la lista de ajustes de configuración, consulte el apartado 9.6.

Tabla 11. Botones de navegación del modo de configuración



Botón	Descripción
	Desplazamiento hacia delante por las vistas
	Desplazamiento hacia atrás por las vistas
	Aumento de un valor
	Reducción de un valor
	Almacenamiento de los cambios y salida del modo de configuración

Ejemplo: cambio del gradiente de temperatura

Para cambiar el ajuste predeterminado del gradiente de temperatura en el modo invasivo, adulto/ped.

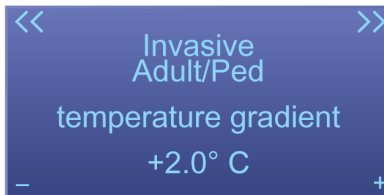
1. En el modo de configuración, pulse  hasta que visualice Invasivo, Adult/Ped, Temperature gradient.





2. Pulse  para aumentar el valor o pulse  para reducirlo.
3. Cuando haya finalizado, pulse  para guardar los cambios y salir del modo de configuración.

7.3 Restauración de los ajustes predeterminados de fábrica

Puede restaurar los ajustes predeterminados de fábrica en cualquier momento.

Para restaurar los ajustes predeterminados de fábrica

1. En el modo de configuración, pulse varias veces  hasta que aparezca la ventana Reset all custom defaults.
2. Pulse .

Se restauran los ajustes predeterminados de fábrica.

8 Piezas y accesorios

En este apartado, se enumeran las piezas y accesorios disponibles para el humidificador HAMILTON-H900.

Para obtener información adicional, consulte el catálogo electrónico de Hamilton Medical en el sitio web de Hamilton Medical o póngase en contacto con el representante de Hamilton Medical.

Tabla 12. Piezas y accesorios del humidificador

PN	Descripción
260161	HAMILTON-BC8022, equipo respiratorio de dos ramas con calefacción y cámara de agua
260186	HAMILTON-BC4022, equipo respiratorio de una rama, con calefacción y cámara de agua
260185	HAMILTON-BC8010, equipo respiratorio de dos ramas con calefacción, cámara de agua y ampliación de incubadora
260187	HAMILTON-BC4010, equipo respiratorio de una rama con calefacción, cámara de agua y ampliación de incubadora
260196	HAMILTON-HC322, cámara de agua, desechable
260197	HAMILTON-HC310, cámara de agua, desechable

9 Especificaciones

9.1 Características físicas

Tabla 13. Características físicas

Dimensiones	Especificaciones
Peso	Humidificador (con cámara de agua vacía): 2,5 kg
Dimensiones	Consulte la figura 14

Figura 14. Dimensiones del HAMILTON-H900

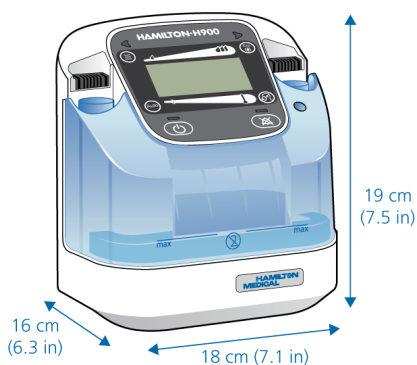

9.2 Requisitos medioambientales

Tabla 14. Requisitos medioambientales

Entorno		Especificaciones
Temperatura	Funcionamiento:	de 10 °C a 40 °C
	Almacenamiento:	de -20 °C a 60 °C
		Temperatura ambiente recomendada: de 18 °C a 26 °C
Altitud	Hasta 4000 m	
Presión atmosférica	Funcionamiento y almacenamiento:	de 61 kPa a 106 kPa
Humedad relativa	Funcionamiento:	del 30 al 95%, sin condensación
	Almacenamiento:	del 10 al 95%, sin condensación
Protección contra el agua	IP21	
Temperatura de entrada del gas	de 18 °C a 31 °C (recomendado)	

9.3 Especificaciones eléctricas

Tabla 15. Especificaciones eléctricas

Número de pieza	Alimentación de entrada	Consumo de energía
950001 (230 V)	de 220 a 240 V 50/60 Hz	283 VA
950004 (115 V)	de 110 a 127 V 50/60 Hz	293 VA
950008 (100 V)	100 V 50/60 Hz	268 VA
Ecuilibración de potencial	Terminal para la conexión de un conductor de ecualización de potencial de acuerdo con la norma DIN 42801	

9.4 Ajustes de control

Tabla 16. Ajustes de control e intervalos

Parámetro o ajuste (unidades)	Modo	Intervalo	Valor prede-terminado	Resolución
Temperatura en la salida de la cámara (°C)	INV	De 35 a 41	37,0	0,5
	NIV	De 30 a 35	31,0	0,5
	HiFlow	De 33 a 37	35,0	2
Gradiente de temperatura (°C)	INV	De -2 a 3	Adulto/Ped.: 2 Neonatal: 3	0,5
	NIV	De -2 a 3	Adulto/Ped.: 2 Neonatal: 3	0,5
	HiFlow	--	2	--
Temperatura máxima de la vía aérea resultante (pieza en Y) ⁴⁶ (°C)	INV	De 33 a 42	--	--
	NIV	De 28 a 38	--	--
	HiFlow	De 35 a 39	--	--
Aumento de la temperatura espiratoria	Todos los modos	Encendido, apagado	Encendido	--
Ajuste de brillo para la pantalla	Todos los modos	De 1 a 5	Día: 5 Noche: 2	1

⁴⁶ La temperatura de la vía aérea está limitada por el humidificador a 42 °C.

9.5 Parámetros monitorizados

Tabla 17. Parámetros monitorizados, intervalos y precisión

Parámetros (unidades)	Intervalo	Precisión
Temperatura en la salida de la cámara (°C)	De 10 a 60	De 10 a 30: ± 1 De 30 a 41: ± 0,5 De 41 a 60: ± 1
Temperatura en la pieza en Y (°C)	De 28 a 43	± 0,5

9.6 Configuración

Tabla 18. Especificación de configuración

Parámetro	Modo	Intervalo de configuración	Ajuste predeterminado
Temperatura en la salida de la cámara (°C)	INV	De 35 a 39	37,0
	NIV	De 30 a 35	31,0
	HiFlow	33, 35, 37	35,0
Gradiente de temperatura (°C)	INV	De 0 a 3	Adulto/Ped.: 2 Neonatal: 3
	NIV	De 0 a 3	Adulto/Ped.: 2 Neonatal: 3
	HiFlow	De 0 a 3	2
Modo inicial	--	Invasivo, no invasivo, HiFlow	Invasivo
Ajuste de brillo para la pantalla	Todos los modos	De 1 a 5	Día: 5 Noche: 2

9.7 Datos técnicos de rendimiento

Tabla 19. Datos técnicos de rendimiento

Descripción	Especificación		
Magnitudes de flujo ⁴⁷	Invasivo:	hasta 60 l/min	
	No invasivo:	hasta 120 l/min	
	HiFlow:	hasta 120 l/min	
Tiempo de calentamiento	Menos de 30 min		
Humedad	A una temperatura ambiente de entre 18 y 26 °C:		
	Invasivo:	Ajuste de temperatura de entre 37 y 41 °C	Humedad mínima: 33 mg H2O/l
	No invasivo:	Ajuste de temperatura de entre 31 y 35 °C	Humedad mínima: 12 mg H2O/l
	HiFlow:	Frecuencia de flujo ≤60 l/min	Humedad mínima: 33 mg H2O/l
		Frecuencia de flujo >60 l/min	Humedad mínima: 12 mg H2O/l
Especificaciones de calentamiento en Standby	Circuitos respiratorios con calefacción:	Pieza en Y limitada a 30 °C.	
Pantalla	3 pulgadas / 64 x 128 píxeles, pantalla de matriz de puntos invertida (con retroiluminación)		
Pausar sonido	120 segundos		
Volumen de las alarmas ⁴⁸	Intervalo = 1-8. Predeterminado = 5.		

⁴⁷ Si desea información sobre los intervalos de flujo mínimo, consulte las *instrucciones de uso* del circuito respiratorio.

⁴⁸ Volumen a 1 m de distancia del humidificador. Un ajuste de 1 = 50 dB(A), 5 (predeterminado) = 60 dB(A) y 8 = 65 dB(A), con precisión de ±6 dB(A).

9.8 Rendimiento básico

Las temperaturas aplicadas al gas respiratorio y al circuito respiratorio deben mantenerse dentro de los ajustes especificados, y deben monitorizarse.

Si la temperatura rebasa los límites establecidos, el humidificador debe detectarlo e informar al usuario mediante una alarma.

9.9 Descripción funcional del sistema de humidificación

El humidificador HAMILTON-H900 está diseñado para añadir humedad y calentar los gases respiratorios durante la ventilación mecánica. El gas respiratorio se calienta y humidifica a medida que pasa por una cámara que está parcialmente llena con agua calentada.



El humidificador tiene dos sistemas de calefacción controlados mediante sensores:



- *Placa calefactora.* Calienta el agua de la cámara de agua.
- *Sistema de calefacción del circuito respiratorio integrado.* Calienta las ramas respiratorias para evitar la condensación.

La temperatura del gas respiratorio se monitoriza en la salida de la cámara y en la rama respiratoria del extremo del paciente.

9.10 Símbolos utilizados en el paquete y las etiquetas del dispositivo

Símbolo	Descripción
	Siga las <i>instrucciones de uso</i>
	Número de referencia
	Número de serie
	Cantidad
	Fabricante
	Fecha de fabricación
	Pieza aplicada Tipo BF (clasificación de equipo electromédico, tipo BF, tal como se especifica en la norma CEI 60601-1)
	Deseche el equipo de acuerdo con la Directiva del Consejo 2002/96/CE o RAEE (residuos de aparatos eléctricos y electrónicos)
	La marca TÜV NRTL con las indicaciones "C" y "US" señala que el producto cumple los requisitos de seguridad de las autoridades competentes canadienses y estadounidenses, respectivamente.

Símbolo	Descripción
	Ecuilibración de potencial
	Advertencia: Superficie caliente. La placa calefactora y la parte inferior de la cámara pueden alcanzar temperaturas superiores a 85 °C.
CE 0197	Marca CE de conformidad, sello de garantía de aprobación que garantiza que el dispositivo cumple la Directiva 93/42/CEE del Consejo, relativa a los productos sanitarios.
IP21	Protección contra las salpicaduras de agua y las partículas sólidas de más de 12,5 mm.
max	Marca de nivel de llenado en la cámara de agua
IOIOI	Interfaz en serie RS-232 para la comunicación con los respiradores de Hamilton Medical
	MR no seguro El HAMILTON-H900 supone riesgos inaceptables para el paciente, el personal médico u otras personas que se encuentren en el entorno de RM.

Símbolo	Descripción
	RoHS chino
	Sensor de temperatura Indica la ubicación del sensor de temperatura en el circuito respiratorio.

9.11 Normas y aprobaciones

El sistema del humidificador cumple los apartados pertinentes de las siguientes normas que se indican en la tabla 20.

Tabla 20. Normas y autorizaciones, versiones válidas

CEI 60601-1:2005/A1:2012
CEI 60601-1-2:2014
CEI 60601-1-6:2010/A1:2013
CEI 60601-1-8:2006/A1:2012
ISO 80601-2-74:2017
EN ISO 5356-1:2015
EN ISO 5367:2014
CEI 62304:2006/A1:2015
CEI 62366-1:2015
ISO 13485:2016

9.12 Eliminación

El dispositivo debe eliminarse conforme a los protocolos de su centro sanitario y a la Directiva 2002/96/CE.

Los circuitos respiratorios y las cámaras de humidificador deben eliminarse conforme a las *instrucciones de uso* proporcionadas con los equipos respiratorios.

9.13 Garantía

GARANTÍA LIMITADA

LA GARANTÍA DESCRITA EN ESTE ACUERDO SUSTITUYE A CUALQUIER OTRA GARANTÍA EXPLÍCITA O IMPLÍCITA, INCLUIDAS LAS GARANTÍAS IMPLÍCITAS DE COMERCIALIZACIÓN Y ADECUACIÓN PARA UN FIN PARTICULAR. EN CUALQUIER CASO, NO SE RENUNCIA A LAS GARANTÍAS IMPLÍCITAS DURANTE EL PERÍODO DE ESTA GARANTÍA LIMITADA.

Hamilton Medical garantiza que todos sus productos se envían libres de cualquier defecto de material o de fabricación. La garantía no incluye los elementos desechables. Los elementos desechables se consideran de un solo uso o de uso limitado y solo deben ser sustituidos cuando sea preciso para que el producto funcione adecuadamente, según las instrucciones del manual del operador.

Considerando que Hamilton Medical no tendrá obligaciones ni responsabilidades relacionadas con el producto que no sean las especificadas en el presente, incluidas, entre otras, las obligaciones o las responsabilidades causadas por negligencia o por responsabilidad estricta. En ningún caso la empresa será responsable de daños incidentales o consecuentes, ya sean directos o derivados.

La presente garantía quedará anulada en los casos siguientes:

1. Si el producto no lo ha instalado ni conectado un representante local autorizado de Hamilton Medical según las instrucciones que proporciona Hamilton Medical y el representante de Hamilton Medical.
2. Si no existen pruebas de que la producción del daño o la reparación haya tenido lugar durante el período certificado de garantía.
3. Si se ha modificado, borrado o retirado el número de serie y no hay factura de compra ni ninguna otra prueba que demuestre la fecha en la que se adquirió el equipo.
4. Si los defectos han derivado del mal uso, la negligencia, de un accidente o de una reparación, un ajuste, una modificación o una sustitución que se haya realizado fuera de las fábricas de Hamilton Medical o fuera de los centros de servicio técnico o representantes autorizados.
5. Si el producto ha sido modificado o alterado de alguna forma sin una autorización previa y por escrito de Hamilton Medical.
6. Si el producto se utiliza o se ha utilizado de alguna manera distinta a las especificadas en el capítulo "Uso previsto".
7. Si utiliza el producto alguna persona distinta del personal que ha recibido la formación adecuada bajo la supervisión de un médico.

Las reparaciones y sustituciones que se realicen de acuerdo con esta garantía limitada no tienen una nueva garantía, sino que tienen únicamente la parte no expirada de la garantía limitada original. La garantía de los componentes reparados o sustituidos no supera la garantía limitada del dispositivo.

Para poder obtener servicio de mantenimiento que cubra esta garantía limitada, el solicitante debe ponerse en contacto de inmediato con el representante comercial de Hamilton Medical e informarle de la naturaleza del problema, así como del número de serie y la fecha de compra del producto.

A excepción de los mencionados, Hamilton Medical no será responsable de ningún daño o reclamación, incluidos, entre otros, lesiones personales o daños incidentales, consecuentes o especiales. Hamilton Medical tampoco será responsable de ningún daño o reclamación, incluidos, entre otros, lesiones personales o daños accidentales, consecuentes o especiales derivados de un uso inapropiado del dispositivo o de la infracción de alguna de las disposiciones de este manual.

9.13.1 Miscelánea

Se aplican los términos y condiciones generales de Hamilton Medical. Este contrato se registrará y se interpretará de acuerdo con la legislación de Suiza y puede ser aplicado por cualquiera de las partes bajo la jurisdicción de los tribunales de Chur, Suiza.

Istruzioni per l'uso

HAMILTON-H900

2023-07-14

624431/10

© 2023 Hamilton Medical AG. Tutti i diritti riservati. Stampato in Svizzera.

Nessuna parte di questa pubblicazione pu essere riprodotta, memorizzata in un database o sistema di recupero dati, trasmessa in qualsiasi forma o con qualsiasi mezzo, elettronico, meccanico, tramite fotocopie, registrazione o altro, senza previa autorizzazione scritta da parte di Hamilton Medical AG.

Il presente documento pu essere modificato, sostituito o reso obsoleto da altri documenti di Hamilton Medical AG in qualsiasi momento e senza preavviso. Assicurarsi che la copia del documento in uso sia quella pi aggiornata. In caso di dubbio, contattare il supporto tecnico Hamilton Medical AG, in Svizzera. Le informazioni ivi contenute sono da considerarsi precise, ma non possono prescindere da una valutazione professionale.

Le informazioni contenute nel presente documento non limitano n riducono il diritto di Hamilton Medical AG di aggiornare, modificare o cambiare le apparecchiature (compreso il relativo software) qui descritte, senza preavviso. In assenza di un accordo scritto in tal senso, Hamilton Medical AG non ha alcun obbligo di fornire tali aggiornamenti, cambiamenti o modifiche al proprietario o all'utilizzatore delle apparecchiature (compreso il software) qui descritte.

L'utilizzo e la manutenzione o l'aggiornamento dell'apparecchiatura devono essere eseguiti solo da personale qualificato. L'unica responsabilit di Hamilton Medical AG relativamente all'apparecchiatura e al suo utilizzo è quella indicata dalla garanzia limitata fornita con il presente manuale.

Hamilton Medical AG non sar responsabile per eventuali perdite, costi, spese, inconvenienti o danni che possono derivare dall'utilizzo improprio del prodotto o dalla sostituzione di componenti di Hamilton Medical AG con componenti di altri produttori oppure dalla modifica, eliminazione o rimozione dei numeri di serie.

Per la restituzione dei componenti a Hamilton Medical AG, assicurarsi di utilizzare la procedura Hamilton Medical standard Returned Goods Authorization (RGA, autorizzazione alla restituzione delle merci). Per lo smaltimento dei componenti, si dovranno osservare tutte le regolamentazioni di carattere locale, regionale e nazionale in materia di tutela ambientale.

Per tutti i marchi proprietari e di terze parti utilizzati da Hamilton Medical AG, vedere la pagina Web www.hamilton-medical.com/trademarks.

Produttore

Hamilton Medical AG
Via Crusch 8, CH-7402 Bonaduz
Svizzera
Telefono: (+41) 58 610 10 20
Fax: (+41) 58 610 00 20
info@hamilton-medical.com
www.hamilton-medical.com

	Prefazione	174
1	Informazioni sulla sicurezza	175
1.1	Suscettività elettromagnetica	175
1.2	Alimentazione elettrica	176
1.3	Incendio e altri rischi	176
1.4	Funzionamento generale e impostazione	176
1.5	Circuiti paziente e camera dell'acqua	178
1.6	Posizionamento di circuito paziente e umidificatore	178
1.7	Monitoraggio e allarmi	179
1.8	Manutenzione	179
2	Panoramica	180
2.1	Informazioni sull'umidificatore HAMILTON-H900	180
2.2	Descrizioni fisiche	180
2.2.1	Informazioni sull'umidificatore	180
2.2.2	Informazioni sulla visualizzazione principale	181
2.2.3	Informazioni sui circuiti paziente dell'umidificatore	182
2.2.4	Informazioni sugli indicatori di stato presenti sull'umidificatore	183
2.3	Utilizzo delle finestre e dei comandi	183
2.3.1	Utilizzo dei pulsanti di comando	183
2.3.2	Utilizzo dei dispositivi di scorrimento	184
3	Preparazione dell'umidificatore per l'uso	184
3.1	Connessione a una fonte di alimentazione	185
3.2	Connessione del set circuito paziente all'umidificatore	185
3.3	Accensione e spegnimento dell'umidificatore	185
3.4	Esecuzione del test degli allarmi	186
3.5	Specificazione delle impostazioni dell'umidificatore	186
3.6	Connessione del paziente	186

4	Utilizzo dell'umidificatore HAMILTON-H900	186
4.1	Attivazione/disattivazione della modalità Standby	186
4.2	Informazioni sulle modalità operative dell'umidificatore	187
4.2.1	Modifica della modalità	187
4.2.2	Impostazioni dei comandi Auto e Manuale	188
4.3	Modifica dell'umidità utilizzando i comandi della temperatura	189
4.4	Monitoraggio dell'umidificazione	191
4.4.1	Visualizzazione dei parametri di monitoraggio aggiuntivi	191
4.5	Impostazioni della luminosità del display Giorno e Notte	192
5	Risposta agli allarmi dell'umidificatore	192
5.1	Tacitazione temporanea di un allarme	194
5.2	Regolazione dell'intensità dell'allarme	194
5.3	Identificazione e correzione degli allarmi	195
6	Manutenzione	198
6.1	Pulizia, disinfezione e sterilizzazione	198
6.2	Manutenzione preventiva	199
7	Configurazione	200
7.1	Accesso alla modalità di configurazione	200
7.2	Modifica delle impostazioni di configurazione	200
7.3	Ripristino delle impostazioni di fabbrica predefinite	201
8	Componenti e accessori	201
9	Specifiche	202
9.1	Caratteristiche fisiche	202
9.2	Requisiti ambientali	203
9.3	Specifiche elettriche	203
9.4	Impostazioni dei comandi	204
9.5	Parametri monitorizzati	204
9.6	Configurazione	205

9.7	Dati tecnici sulle prestazioni	205
9.8	Prestazioni essenziali	206
9.9	Descrizione funzionale del sistema di umidificazione	206
9.10	Simboli presenti sulle etichette e sulla confezione del dispositivo	207
9.11	Standard e approvazioni	208
9.12	Smaltimento	208
9.13	Garanzia	208
9.13.1	Varie	209

Prefazione

Assicurarsi di leggere la documentazione prima dell'utilizzo del dispositivo o degli accessori.

Convenzioni utilizzate in questa guida

In questo manuale:

- I nomi di tasti sono riportati in **grassetto**.
- I grafici raffigurati possono non corrispondere esattamente a quelli visualizzati nell'ambiente in uso.
- Non tutte le funzionalità sono disponibili in tutti i mercati.

I messaggi relativi alla sicurezza sono visualizzati come segue:

AVVERTENZA

Avvisa l'operatore della possibilità di lesioni, decesso o altre reazioni avverse gravi associate all'utilizzo o all'uso improprio del dispositivo.

ATTENZIONE

Avvisa l'operatore della possibilità di problemi associati all'utilizzo o all'uso improprio del dispositivo, quali malfunzionamento, guasto, danni al dispositivo o ad altri oggetti.

AVVISO

Sottolinea le informazioni di particolare importanza.

Nelle tabelle, i messaggi relativi alla sicurezza sono indicati come segue:

AVVERTENZA!

ATTENZIONE!

AVVISO!

Per scaricare l'ultima versione di questo manuale o altri documenti, visitare la pagina MyHamilton del sito Web all'indirizzo:

<https://www.hamilton-medical.com/MyHamilton>

Hamilton Medical offre Hamilton Medical College, in cui sono forniti gratuitamente svariati moduli formativi. Per registrarsi, visitare il sito Web all'indirizzo: <http://college.hamilton-medical.com/>

ATTENZIONE

(Solo per gli Stati Uniti): la legge federale limita la vendita di questo dispositivo da parte di un medico o su prescrizione medica.

Uso previsto

L'umidificatore HAMILTON-H900 è destinato al condizionamento di gas respiratori durante la ventilazione meccanica invasiva e non invasiva.

Il dispositivo è destinato all'uso nell'ambiente ospedaliero in cui i professionisti sanitari forniscono l'assistenza al paziente.

L'umidificatore HAMILTON-H900 è un dispositivo medico destinato a essere utilizzato da personale esperto e qualificato sotto la direzione di un medico e nei limiti delle specifiche tecniche indicate.

1 Informazioni sulla sicurezza

Questa sezione fornisce informazioni sulla sicurezza relative alla configurazione, all'utilizzo e alla manutenzione dell'umidificatore.

Esaminare attentamente e interamente questa sezione sulla sicurezza prima di configurare e utilizzare l'umidificatore.

Prima di utilizzare l'umidificatore, non dimenticare di riesaminarne le Istruzioni per l'uso.

Prima dell'uso, assicurarsi di leggere le Istruzioni per l'uso fornite con i dispositivi e gli accessori utilizzati con l'umidificatore.

In caso di domande sulle informazioni riportate in questo manuale, contattare il rappresentante o il personale dell'assistenza tecnica Hamilton Medical.

1.1 Suscettività elettromagnetica



AVVERTENZA

- **MR UNSAFE** (Non sicuro per la risonanza magnetica). Tenere lontano da attrezzature per risonanza magnetica nucleare (RMN). HAMILTON-H900 presenta dei rischi inaccettabili per il paziente, il personale medico o altre persone all'interno dell'ambiente di risonanza magnetica.
- Il funzionamento dell'umidificatore può essere compromesso in prossimità di apparecchiature chirurgiche ad alta frequenza in funzione, microonde, onde corte o campi magnetici forti.
- Per evitare un aumento delle emissioni elettromagnetiche, una riduzione dell'immunità elettromagnetica o interruzioni del funzionamento dell'umidificatore HAMILTON-H900 o

di qualsiasi accessorio, utilizzare solo accessori e cavi espressamente indicati nel presente manuale o nel catalogo dei prodotti di HAMILTON-H900.

- Qualunque dispositivo supplementare connesso ad apparecchiature elettromedicali deve essere conforme agli standard IEC o ISO applicabili (per esempio, IEC 60950 per apparecchiature di elaborazione dei dati). Inoltre, tutte le configurazioni devono rispettare i requisiti stabiliti per i sistemi elettromedicali (vedere IEC 60601-1, clausola 16).
- Chiunque connetta un dispositivo supplementare a un'apparecchiatura elettromedicale configura un sistema medico ed è, pertanto, responsabile della conformità di quest'ultimo ai requisiti per i sistemi elettromedicali. Le leggi locali hanno la priorità rispetto ai requisiti sopra menzionati. In caso di domande su come procedere, consultare il rappresentante o l'assistenza tecnica Hamilton Medical.
- L'umidificatore *non* è protetto contro gli effetti della scarica di un defibrillatore cardiaco.

AVVISO

- L'umidificatore HAMILTON-H900 necessita di speciali precauzioni relativamente alla EMC (compatibilità elettromagnetica) e deve essere installato e messo in servizio secondo le informazioni EMC fornite nelle *Dichiarazioni EMC per l'HAMILTON-H900*.
- Le apparecchiature di comunicazione RF mobili e portatili possono influire sull'umidificatore HAMILTON-H900.

1.2 Alimentazione elettrica

AVVERTENZA

- Per ridurre il rischio di scosse elettriche, collegare il cavo di alimentazione dell'umidificatore ad una presa appropriata di collegamento all'alimentazione dotata di messa a terra. È responsabilità dell'ospedale assicurarsi che la presa di collegamento sia dotata di messa a terra adeguata.
- *Non* utilizzare se il cavo di alimentazione è danneggiato.
- In caso di alimentazione con tensione non corretta, interruzione dell'alimentazione o scollegamento dall'alimentazione, l'umidificatore emette un fischio. Spegnerne immediatamente il dispositivo e verificare che la tensione utilizzata sia corretta.
- Assicurarsi di utilizzare la tensione di alimentazione corretta.

1.3 Incendio e altri rischi

AVVERTENZA

Non usare l'umidificatore in aree pericolose o con gas infiammabili.

1.4 Funzionamento generale e impostazione

AVVERTENZA

- Prima di utilizzare l'umidificatore sul paziente, verificare che il circuito paziente sia connesso correttamente al ventilatore, come descritto di seguito:
 - La branca inspiratoria blu è connessa alla porta inspiratoria *Al paziente*.
 - La branca inspiratoria bianca è connessa alla porta espiratoria *Dal paziente*.
- Utilizzare solo i componenti e gli accessori specificati nella sezione 8. In questo modo si ha la certezza che l'umidificatore funzioni correttamente e si evita il rischio di potenziali lesioni al paziente.
- Non utilizzare l'umidificatore ad altitudini superiori ai 4000 metri o a temperature al di fuori dell'intervallo che va da 10 °C a 40 °C. Se si utilizza l'umidificatore ad altitudini superiori o a temperature al di fuori dell'intervallo specificato, la qualità della terapia può essere compromessa e il paziente può subire lesioni.
- Un'impostazione non corretta dell'umidità o della temperatura può risultare dannosa per il paziente.
- *Non* utilizzare l'umidificatore durante il trasferimento di un paziente ventilato al di fuori dell'ospedale.
- Accendere l'umidificatore *dopo* aver acceso il ventilatore.
- Spegnerne l'umidificatore *prima* di spegnere il ventilatore.
- Non coprire le celle di misurazione IR dell'umidificatore.

- La modalità invasiva (INV) deve essere utilizzata *soltanto* con pazienti intubati e tracheostomizzati.
- Prendere precauzioni aggiuntive nel caso di reazioni allergiche.
- Controllare regolarmente se è presente condensa nel circuito paziente e, se necessario, drenarlo.
- L'uso simultaneo di un nebulizzatore può influire negativamente sulla capacità di umidificazione del dispositivo.
- *Non* toccare la piastra calda o il fondo della camera dell'acqua. La temperatura delle superfici può superare gli 85 °C. Queste superfici calde irradiano calore.
- *L'elemento riscaldante e i fili di riscaldamento dell'umidificatore sono automaticamente accesi quando la camera dell'acqua e i circuiti paziente sono montati correttamente e l'umidificatore è acceso o nella modalità Standby.*
- *Se la temperatura ambiente o la temperatura del gas in ingresso e/o la velocità del flusso sono al di fuori dell'intervallo raccomandato, i livelli di umidità fisiologica possono non essere raggiunti.*
- *L'umidificatore può essere alimentato anche se il display non è illuminato. Vedere la Tabella 1.*

ATTENZIONE

- *Posizionare l'umidificatore in una posizione in cui sia possibile disconnetterlo facilmente dall'alimentazione principale.*
- *Impiegare solo i componenti e gli accessori specificati nella Sezione 8 e nel catalogo dei prodotti di Hamilton Medical o che sono specificati come compatibili con questo umidificatore. In questo modo si garantisce un'umidificazione corretta, si evita il deterioramento delle prestazioni e si mantiene la validità della garanzia.*
- *Se si spegne e si riaccende l'umidificatore, esso si avvia automaticamente in modalità invasiva (INV) a meno che sia configurato diversamente.*
- *Prima dell'uso, controllare che il set circuito paziente non sia danneggiato. Eliminare il set circuito paziente se risulta danneggiato.*

AVVISO

- Prima di utilizzare un set circuito paziente su un paziente, effettuare il test di tenuta. Se questo test ha esito negativo, può essere ripetuto una volta. Dopo due test consecutivi con esito negativo, il set circuito paziente deve essere sostituito con uno nuovo.
- La formazione, nella branca, nel tubo flessibile o nel sensore di flusso, di una condensa sottile (annebbiamento) dovuta alla respirazione indica che l'umidità è impostata correttamente.
- Tutte le azioni generano un segnale acustico.

1.5 Circuiti paziente e camera dell'acqua

AVVERTENZA

- La connessione errata del circuito paziente al ventilatore può provocare lesioni al paziente.
- Per evitare la disconnessione accidentale del circuito paziente durante l'utilizzo o il trasporto, utilizzare solo circuiti paziente conformi alla norma ISO 5367 o ISO 80601-2-74.
- Riempire la camera dell'acqua solo con acqua sterile, demineralizzata, che soddisfa i requisiti igienici dell'ospedale.
- Non inclinare la camera dell'acqua.
- Non inserire alcun farmaco nella camera dell'umidificatore.
- Verificare che il livello dell'acqua non superi il livello di riempimento massimo.

AVVISO

- Se l'umidificatore non rileva il circuito paziente, sostituirne i componenti.
- La temperatura dell'acqua di riempimento non deve essere superiore a 37 °C.
- Assicurarsi che il rifornimento di acqua alla camera stia funzionando correttamente.
- Assicurarsi che l'umidificatore sia in **Standby** prima di disconnettere i componenti.

1.6 Posizionamento di circuito paziente e umidificatore

AVVERTENZA

- L'umidificatore deve *sempre* essere posizionato al di sotto del livello del paziente.
- *Non* utilizzare l'umidificatore a un angolo superiore a 10° rispetto al pavimento.
- Accertarsi di far passare il circuito paziente, senza tirarlo eccessivamente né attorcigliarlo, dall'umidificatore al paziente.
- Le branche riscaldate del circuito paziente *non* devono essere posizionate direttamente sulla pelle del paziente.
- Se l'umidificatore viene utilizzato nelle vicinanze di altre apparecchiature elettromedicali o posizionato sopra di esse, verificarne il normale funzionamento nella configurazione da utilizzare.
- Posizionare il circuito paziente in modo che la condensa liquida non raggiunga il paziente.
- Collegare in modo appropriato i circuiti paziente o le clip per il fissaggio dei tubi al fine di evitare che vengano esercitate forze meccaniche sul tubo ET.

AVVISO

- Prima dell'uso, controllare la stabilità di tutti i collegamenti.
- Tutti i connettori per le branche del circuito presenti sull'umidificatore combinano i collegamenti elettrici con i connettori del circuito paziente. Assicurarsi che i contatti elettrici siano orientati correttamente in modo che corrispondano all'elemento di collegamento sull'umidificatore.

1.7 Monitoraggio e allarmi

AVVISO

- Quando un allarme è attivo, sul display la visualizzazione dei simboli degli allarmi attivi si alterna a quella della temperatura corrente in corrispondenza dell'uscita della camera.
- Dopo lo spegnimento dell'umidificatore, l'intensità dell'allarme ritorna al valore predefinito 5.
- Tutti gli allarmi di tipo tecnico, le informazioni tecniche dettagliate e le procedure di manutenzione sono descritti nel *Manuale tecnico di HAMILTON-H900*.

1.8 Manutenzione

**AVVERTENZA**

- *Non* è permesso apportare modifiche all'umidificatore.
- Per ridurre il rischio di scosse elettriche, prima di eseguire la pulizia e la disinfezione, disconnettere *sempre* l'umidificatore dall'alimentazione elettrica.

 **ATTENZIONE**

- *Maneggiare i circuiti paziente e le camere dell'acqua usati come articoli contaminati secondo le leggi e le normative locali o le procedure interne dell'ospedale.*
- *Per garantire interventi appropriati ed evitare possibili lesioni, la manutenzione dell'umidificatore può essere eseguita solo da personale tecnico autorizzato da Hamilton Medical utilizzando le informazioni fornite nel Manuale tecnico di HAMILTON-H900.*
- *Impiegare esclusivamente i ricambi forniti da Hamilton Medical.*
- *Non tentare di eseguire procedure di manutenzione diverse da quelle specificate nel Manuale tecnico di HAMILTON-H900.*
- *Per la pulizia e la disinfezione, utilizzare solo agenti detergenti approvati.*

AVVISO

- Per informazioni specifiche sulla pulizia, la disinfezione e la sterilizzazione di accessori e componenti (riutilizzabili) autoclavabili, fare riferimento alla *Guida alla risterilizzazione* e alle *Istruzioni per l'uso* appropriate, fornite per ciascun componente.
- *(Solo per gli Stati Uniti)* per la pulizia e la disinfezione, utilizzare solo agenti detergenti approvati dall'EPA.

2 Panoramica

Questa guida fornisce informazioni sulla configurazione e sull'utilizzo dell'umidificatore HAMILTON-H900.

L'umidificatore è progettato per essere utilizzato sia con ventilatori Hamilton Medical, sia con ventilatori di terze parti.

2.1 Informazioni sull'umidificatore HAMILTON-H900

L'umidificatore HAMILTON-H900 riscalda e umidifica i gas respiratori per pazienti adulti, pediatrici e neonatali.

Il dispositivo supporta le seguenti modalità respiratorie di uso comune:

- Ventilazione invasiva
- Ventilazione non invasiva
- Terapia con ossigeno ad alto flusso

Il sistema è costituito da: involucro esterno dell'umidificatore, display, comandi, camera dell'acqua, piastra riscaldante e collegamenti elettrici per un circuito paziente riscaldato.

Consente di utilizzare le seguenti funzioni principali:

- Comandi regolabili per la temperatura e l'umidità
- Capacità di monitoraggio e allarmi
- Integrazione dei comandi e dei dati monitorati dell'umidificatore nei ventilatori Hamilton Medical supportati⁴⁹

2.2 Descrizioni fisiche

Questa sezione fornisce una panoramica dell'umidificatore e dei relativi set circuito paziente.

2.2.1 Informazioni sull'umidificatore

Le Figure da 1 a 5 forniscono una panoramica dell'umidificatore.

Figura 1. Umidificatore HAMILTON-H900, vista frontale

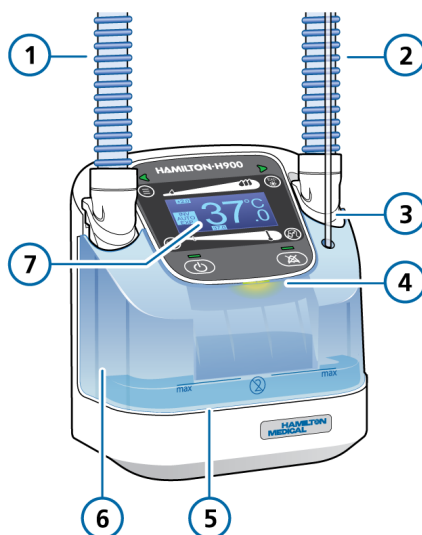

- | | | | |
|---|--|---|------------------------------|
| 1 | Branca ispiratoria ventilatore (azzurra) | 5 | Piastra riscaldante |
| 2 | Branca ispiratoria paziente (azzurra) | 6 | Camera dell'acqua |
| 3 | Tubo di erogazione acqua | 7 | Pannello anteriore e display |
| 4 | Indicatore di allarme visivo | | |

⁴⁹ Non disponibile in tutti i mercati.

Figura 2. Umidificatore HAMILTON-H900, vista posteriore

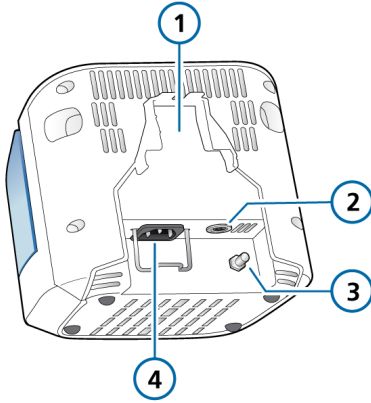

- | | |
|-------------------------------------|-------------------------------|
| 1 Alloggiamento staffa di montaggio | 3 Terminale equipotenziale |
| 2 Porta RS-232 | 4 Presa dell'alimentazione CA |

2.2.2 Informazioni sulla visualizzazione principale

Durante l'umidificazione, è possibile accedere direttamente alla totalità di impostazioni, modalità, allarmi e comandi dal display principale.

Le figure da 3 a 5 illustrano i comandi, gli indicatori e il display presenti sul pannello anteriore.

Figura 3. Umidificatore HAMILTON-H900, comandi sul pannello anteriore



- | | |
|---|--------------------------------|
| 1 Pulsante per finestra di monitoraggio della temp. | 5 Tasto Pausa allarme acustico |
| 2 Dispositivi scorrimento per controllo della temp. | 6 Tasto Accensione/Standby |
| 3 Pulsante Temp. Esp. Aumentata | 7 Tasto Auto |
| 4 Pulsante modalità INV/NIV/HiFlow | 8 Display (vedere la Figura 5) |

Figura 4. Umidificatore HAMILTON-H900, indicatori di stato sul pannello anteriore



- | | |
|---|--|
| 1 Indicatori stato della connessione brache | 3 Indicatore stato Accensione/ Standby |
| 2 Indicatore Pausa allarme acustico | |

Figura 5. Display dell'umidificatore HAMILTON-H900

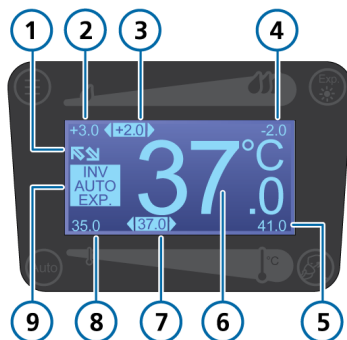

- | | |
|--|--|
| 1 Connessione ventilatore attivata | 6 Temp. corrente all'uscita della camera |
| 2 Impost. gradiente di temp. max. | 7 Impost. temp. all'uscita della camera |
| 3 Impost. gradiente di temp. | 8 Impost. temp. min. all'uscita della camera |
| 4 Impost. gradiente di temp. min. | 9 Modalità/impostazioni attive |
| 5 Impost. temp. max. all'uscita della camera | |

Sono qui mostrati tutti gli elementi presenti sul display unicamente a scopo illustrativo; durante l'utilizzo è possibile che gli elementi non siano tutti visualizzati contemporaneamente.

2.2.3 Informazioni sui circuiti paziente dell'umidificatore

L'umidificatore HAMILTON-H900 supporta diversi circuiti paziente a branca singola e doppia per pazienti adulti, pediatrici e neonatali.

Per maggiori dettagli, vedere le *Istruzioni per l'uso* del circuito paziente utilizzato.

2.2.4 Informazioni sugli indicatori di stato presenti sull'umidificatore

Gli indicatori sul pannello frontale dell'umidificatore mostrano informazioni importanti sullo stato dell'umidificatore. Vedere la Figura 4.

Tabella 1. Indicatori di stato

Simbolo	Descrizione
Tasto di Accensione/Standby con indicatore di stato	
	<i>verde</i> : l'umidificatore è in funzione.
	<i>arancione</i> : l'umidificatore è in Standby.
	<i>blu</i> : l'umidificatore è spento e collegato a una fonte di alimentazione.
	<i>spento</i> : l'umidificatore è spento e <i>non</i> collegato a una fonte di alimentazione.
Indicatore di stato della connessione delle branche	
	<i>verde</i> : la branca è connessa correttamente.
	<i>arancione</i> : l'umidificatore sta verificando la connessione della branca.
	<i>rosso</i> : la connessione della branca è difettosa oppure non vi è alcuna branca collegata.
Tasto Pausa allarme acustico con indicatore	
	<i>rosso</i> : la pausa allarme acustico è attiva.

2.3 Utilizzo delle finestre e dei comandi

Questa sezione spiega come utilizzare i pulsanti e i dispositivi di scorrimento presenti sull'umidificatore.

2.3.1 Utilizzo dei pulsanti di comando

I pulsanti presenti sul pannello anteriore (Figura 3) consentono di selezionare le modalità, modificare le impostazioni e visualizzare una panoramica delle principali impostazioni della temperatura.



Tabella 2. Pulsanti di comando (vedere la Figura 3)

Pulsante	Descrizione
	Temperatura esp. aumentata Aumenta la temperatura nella branca espiratoria.
	Auto Attiva la modalità Auto. Vedere la Sezione 4.2.2.
	Modalità operative INV/NIV/HiFlow Passa da una modalità all'altra: INV, NIV e HiFlow. Vedere la Sezione 4.2.
	Finestra di monitoraggio della temperatura Visualizza i valori attuali della temperatura in corrispondenza del raccordo a Y, di quella all'uscita della camera e del gradiente di temperatura. Vedere la Sezione 4.4.

2.3.2 Utilizzo dei dispositivi di scorrimento

In modalità manuale è possibile modificare le impostazioni della temperatura utilizzando i comandi a dispositivo di scorrimento (Figura 3).

Tabella 3. Dispositivi di scorrimento per il controllo della temperatura

Dispositivo di scorrimento	Descrizione
	<p>Regola la differenza di temperatura tra l'uscita della camera e il raccordo a Y.</p> <p>Vedere la Sezione 4.3.</p>
	<p>Regola la temperatura in corrispondenza dell'uscita della camera.</p> <p>Vedere la Sezione 4.3.</p>

3 Preparazione dell'umidificatore per l'uso

Prima di procedere, rivedere le informazioni sulla sicurezza riportate nella Sezione 1.

La preparazione dell'umidificatore per l'uso comprende i seguenti passaggi:

- La configurazione delle impostazioni da parte di un tecnico del settore medico, da eseguire una sola volta (vedere la Tabella 4)
- Per ogni nuovo paziente, le attività di impostazione effettuate dagli operatori sanitari (vedere la Tabella 5)

Tabella 4. Configurazione e impostazione da parte di un tecnico del settore medico

Per...	Vedere...
<i>Queste attività di configurazione iniziali vengono completate una sola volta dal personale tecnico.</i>	
Montaggio e posizionamento dell'umidificatore	Vedere la <i>Guida di installazione</i> rilevante relativa al ventilatore o al carrello
Configurazione delle impostazioni dell'umidificatore	Sezione 7
<i>Opzionale:</i> collegamento dell'umidificatore alla porta COM RS-232 di qualsiasi ventilatore Hamilton Medical supportato	Vedere il <i>Manuale operatore</i> rilevante del ventilatore

Tabella 5. Configurazione e impostazione da parte degli operatori sanitari

Per...	Vedere...
<i>Le attività seguenti vengono effettuate dal personale medico che si occupa dei pazienti.</i>	
Connettere a una fonte di alimentazione	Sezione 3.1
Connettere il circuito paziente	Sezione 3.2
Accendere l'umidificatore	Sezione 3.3
Eseguire il test degli allarmi	Sezione 3.4
Specificare le impostazioni dell'umidificatore	Sezione 3.5
Connettere il paziente	Sezione 3.6

3.1 Connessione a una fonte di alimentazione

Controllare sempre l'affidabilità della presa di alimentazione principale prima di collegare l'umidificatore e il ventilatore all'alimentazione.

Per connettere l'umidificatore a una fonte di alimentazione

- ▶ Connettere l'umidificatore a una presa elettrica che fornisca corrente alterna.⁵⁰

3.2 Connessione del set circuito paziente all'umidificatore

Hamilton Medical fornisce diversi circuiti paziente per pazienti adulti, pediatrici e neonatali.

Per maggiori dettagli, vedere le *Istruzioni per l'uso* dello specifico circuito paziente utilizzato.

3.3 Accensione e spegnimento dell'umidificatore

Quando l'umidificatore viene acceso, si avvia automaticamente nella modalità configurata come predefinita.

Prestare attenzione ad accendere il ventilatore *prima* di accendere l'umidificatore.

Per accendere l'umidificatore

- ▶ Premere e tenere premuto  (Accensione/Standby) per circa 3 secondi.

L'umidificatore eseguirà un auto-test. Terminato il test, l'umidificatore si avvia automaticamente in modalità invasiva (INV), a meno che sia configurato diversamente.

Per spegnere l'umidificatore

- ▶ Premere e tenere premuto  per circa 3 secondi.

Prestare attenzione a spegnere l'umidificatore *prima* di spegnere il ventilatore.

⁵⁰ Se si utilizza l'umidificatore insieme a un ventilatore Hamilton Medical supportato, collegare il cavo di alimentazione dell'umidificatore nell'apposita presa di alimentazione presente sul ventilatore.

3.4 Esecuzione del test degli allarmi

Prima di connettere un nuovo paziente all'umidificatore, verificare che gli allarmi funzionino correttamente.

Verificare che l'umidificatore sia acceso.

Per verificare il funzionamento degli allarmi dell'umidificatore

1. Generare un allarme rimuovendo la camera dell'acqua dall'umidificatore.
2. Verificare che:
 - Si senta un allarme acustico
 - L'indicatore di allarme visivo stia lampeggiando (Figura 4)
 - Il simbolo dell'allarme corrispondente venga visualizzato sul display (Tabella 9)

Eliminare la condizione di allarme reinserendo la camera dell'acqua nell'umidificatore e verificare che l'allarme venga reimpostato.

3.5 Specificazione delle impostazioni dell'umidificatore

Selezionare la modalità di umidificazione opportuna per il paziente.⁵¹ Per maggiori dettagli, vedere la Sezione 4.2.

3.6 Connessione del paziente

Connettere il circuito paziente all'interfaccia paziente appropriata.

L'umidificatore è ora configurato e pronto per l'uso.

4 Utilizzo dell'umidificatore HAMILTON-H900

Tabella 6. Panoramica del funzionamento

Per maggiori dettagli su...	Vedere...
Accensione/spengimento dell'umidificatore	Sezione 3.3
Attivazione/disattivazione della modalità Standby	Sezione 4.1
Accesso ai comandi dell'umidificatore	Sezione 2.3
Modalità operative dell'umidificatore INV , NIV , HiFlow	Sezione 4.2
Impostazioni Auto e Manuale	Sezione 4.2.2
Modifica dell'umidità utilizzando i comandi della temperatura	Sezione 4.3
Parametri dell'umidificatore monitorati	Sezione 4.4
Allarmi dell'umidificatore	Sezione 5

4.1 Attivazione/disattivazione della modalità **Standby**

ATTENZIONE

*Nella modalità **Standby**, tutte le impostazioni sono mantenute e l'uscita di calore è ridotta.*

La modalità **Standby** è una modalità di attesa che consente di mantenere le impostazioni correnti quando l'umidificatore non viene utilizzato.

⁵¹ Se lo si utilizza con un ventilatore Hamilton Medical che supporta il funzionamento integrato, l'umidificatore utilizza la stessa modalità operativa del ventilatore. Per maggiori dettagli, vedere il *Manuale operatore* del ventilatore.

Quando è attiva la modalità **Standby**, i valori impostati per la temperatura in corrispondenza dell'uscita della camera e il gradiente di temperatura vengono diminuiti.⁵² Per maggiori dettagli, vedere la Sezione 9.7.

Per mettere l'umidificatore in Standby

- ▶ Premere brevemente  (Accensione/Standby).

Quando è attiva la modalità **Standby**, il display mostra il tempo trascorso in Standby. La spia dell'indicatore di Accensione/Standby è arancione.

Per disattivare la modalità Standby e iniziare l'umidificazione

- ▶ Premere .

L'umidificatore riprende a funzionare normalmente, la spia dell'indicatore dello stato di Accensione/Standby è verde.

4.2 Informazioni sulle modalità operative dell'umidificatore

L'HAMILTON-H900 consente di utilizzare le seguenti modalità operative: invasiva (INV), non invasiva (NIV) e terapia con ossigeno ad alto flusso (HiFlow).

La selezione della modalità operativa determina le impostazioni iniziali per la temperatura, sia in corrispondenza dell'uscita della camera dell'acqua (temperatura in corrispondenza dell'uscita della camera) che del raccordo a Y (gradiente di temperatura), nonché gli intervalli di temperatura consentiti per ciascuno di questi comandi.

Questi intervalli di temperatura sono diversi per i vari gruppi di pazienti. Vedere la Tabella 18.

4.2.1 Modifica della modalità

L'umidificatore si avvia automaticamente in modalità invasiva (INV), a meno che non sia configurato in modo differente nelle impostazioni predefinite personalizzate.

Quando si passa dalla modalità invasiva (INV) a quella non invasiva (NIV) o viceversa, l'umidificatore imposta automaticamente le impostazioni dei comandi su **Auto**.

Per modificare la modalità

- ▶ Premere  (Modalità) finché non viene visualizzata la modalità desiderata (INV, NIV, HiFlow).
La modalità selezionata viene visualizzata sul display.

Figura 6. Modalità INV (1) selezionata



Figura 7. Modalità NIV (1) selezionata



⁵² Durante la nebulizzazione, il gradiente di temperatura *non* viene modificato quando è attiva la modalità Standby.

Figura 8. Modalità HiFlow (1) selezionata

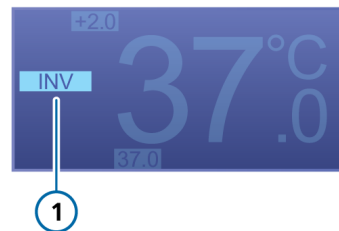
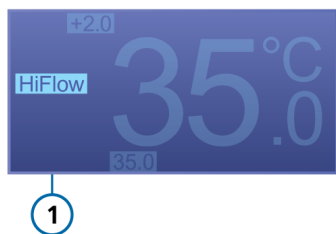

4.2.2 Impostazioni dei comandi Auto e Manuale

È possibile utilizzare l'umidificatore in modalità Auto, oppure regolare le impostazioni manualmente. Per impostazione predefinita, l'umidificatore si avvia in modalità Auto.

La temperatura in corrispondenza dell'uscita della camera e il gradiente di temperatura si impostano utilizzando uno dei seguenti metodi:

- Valori caricati dalle impostazioni predefinite configurate (modalità Auto)
- Impostazioni manuali dell'utente

Impostazioni automatiche (Auto)

Quando è impostato su Auto, l'umidificatore carica le impostazioni predefinite configurate per la modalità selezionata (vedere la Sezione 7) e le utilizza per controllare la temperatura dei gas.

Se la temperatura ambiente è bassa, l'umidificatore può regolare automaticamente la temperatura della camera dell'acqua.

Quando la modalità Auto è selezionata, sul display principale viene visualizzato il testo AUTO.

Figura 9. Modalità Auto (1) selezionata



Impostazioni manuali

Quando si modifica la temperatura in corrispondenza dell'uscita della camera o il gradiente di temperatura utilizzando i dispositivi di scorrimento, l'umidificatore passa alla modalità Manuale. Tuttavia, l'umidificatore continua a controllare automaticamente le temperature per raggiungere le impostazioni specificate.

Se si modificano le impostazioni manualmente, il testo Auto non viene più visualizzato nel display e lo spazio che occupava resta vuoto.

Figura 10. Modalità Manuale (1) attiva

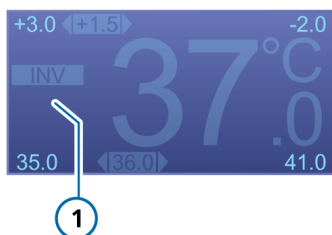

4.2.2.1 Attivazione della modalità Auto

Dopo aver modificato manualmente una qualunque impostazione per la temperatura, è possibile riattivare la modalità **Auto**.

Per riattivare la modalità Auto

- Premere  (Auto).

Anche se si passa alla modalità operativa INV o NIV l'umidificatore passa automaticamente in modalità **Auto**.

4.3 Modifica dell'umidità utilizzando i comandi della temperatura

AVVISO

Se l'umidificatore è in modalità **Auto**, spostando un qualsiasi dispositivo di scorrimento si passa all'umidificazione in modalità **Manuale**.

AVVISO

Se la modalità **HiFlow** è attiva, non è possibile modificare il **gradiente di temperatura** utilizzando il dispositivo di scorrimento. È possibile modificare il **gradiente di temperatura** assegnando un nuovo valore al parametro nella modalità di configurazione. Vedere la Sezione 7.

È possibile regolare i seguenti comandi sull'umidificatore⁵³:

Tabella 7. Comandi dell'umidificatore disponibili

Comando	Descrizione
Temperatura in corrispondenza dell'uscita della camera	Temperatura in corrispondenza dell'uscita della camera dell'acqua. Il possibile range di valori per questo comando dipende dalla modalità operativa selezionata per l'umidificatore. Per maggiori dettagli, vedere le Tabelle 16 e 18. Valori più alti determinano un'umidità assoluta più elevata.
Gradiente di temperatura	La differenza tra la temperatura in corrispondenza dell'uscita della camera dell'acqua e quella sul raccordo a Y.
Aumento della temperatura di espirazione	Quando è selezionato, l'umidificatore fornisce riscaldamento aggiuntivo nella branca espiratoria. ⁵⁴

La temperatura massima consentita in corrispondenza del raccordo a Y del paziente è 42 °C. La somma dei valori della temperatura in corrispondenza dell'uscita della camera e del gradiente di temperatura non può superare questo limite. Per esempio, se il gradiente di temperatura è impostato su 2 °C, l'impostazione massima possibile per la temperatura in corrispondenza dell'uscita della camera è 40 °C.

⁵³ Se si utilizza l'umidificatore con un ventilatore Hamilton Medical che ne supporta il controllo integrato, è anche possibile modificare le impostazioni direttamente sul ventilatore. Per maggiori dettagli, vedere il *Manuale operatore* del ventilatore.

⁵⁴ Solo circuiti paziente riscaldati a branca doppia e monouso.

Inoltre, il valore impostato per il **gradiente di temperatura** ha la priorità rispetto al valore impostato per la **temperatura in corrispondenza dell'uscita della camera**. Ciò significa che se una combinazione di valori impostati genera una temperatura in corrispondenza del raccordo a Y maggiore di 42 °C, il **gradiente di temperatura** resta invariato mentre la **temperatura in corrispondenza dell'uscita della camera** viene modificata di conseguenza.

Per esempio, se la **temperatura in corrispondenza dell'uscita della camera** è impostata su 40 °C, è possibile impostare il **gradiente di temperatura** su 3 °C anche se la somma dei due valori supera i 42 °C. Una volta accettata l'impostazione del **gradiente di temperatura**, il valore della **temperatura in corrispondenza dell'uscita della camera** viene reimpostato automaticamente su 39 °C.

Per regolare la temperatura in corrispondenza dell'uscita della camera

- ▶ Toccare il dispositivo di scorrimento della temperatura in corrispondenza dell'uscita della camera posizionato sul valore attualmente impostato:
 - Trascinarlo verso sinistra per ridurre la temperatura in corrispondenza dell'uscita della camera
 - Trascinarlo verso destra per aumentare la temperatura in corrispondenza dell'uscita della camera

Le modifiche vengono confermate da un segnale acustico e vengono applicate immediatamente.

Figura 11. Regolazione della temperatura in corrispondenza dell'uscita della camera

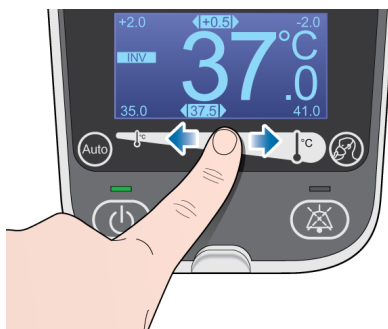

Per impostare una temperatura in corrispondenza dell'uscita della camera > 39 °C

Per aumentare la temperatura in corrispondenza dell'uscita della camera oltre i 39 °C, occorre attivare il dispositivo di scorrimento due volte.

1. Toccare il dispositivo di scorrimento della temperatura in corrispondenza dell'uscita della camera posizionato sul valore attualmente impostato e trascinarlo verso destra fino a raggiungere il limite di 39 °C.
2. Toccare e trascinare nuovamente il dispositivo di scorrimento per impostare la temperatura in corrispondenza dell'uscita della camera su un valore superiore a 39 °C.

Per impostare il gradiente di temperatura

- ▶ Toccare il dispositivo di scorrimento del **gradiente di temperatura** posizionato sul valore attualmente impostato:
 - Trascinarlo verso destra per ridurre il gradiente di temperatura
 - Trascinarlo verso sinistra per aumentare il gradiente di temperatura

Le modifiche vengono confermate da un segnale acustico e vengono applicate immediatamente.

Figura 12. Regolazione del gradiente di temperatura

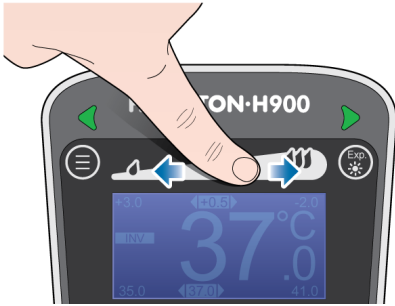

Per esempio, se la temperatura da raggiungere in corrispondenza del raccordo a Y è 39 °C e la temperatura in corrispondenza dell'uscita della camera è impostata su 37 °C impostare il gradiente di temperatura su 2 °C.

4.4 Monitoraggio dell'umidificazione

I dati di monitoraggio sono disponibili nella finestra di **monitoraggio della temperatura**, accessibile in ogni momento.⁵⁵

Vengono monitorati i parametri seguenti:

- Temperatura in corrispondenza dell'uscita della camera
- Gradiente di temperatura
- Temperatura in corrispondenza del raccordo a Y

4.4.1 Visualizzazione dei parametri di monitoraggio aggiuntivi

Per visualizzare la finestra di monitoraggio della temperatura

- Premere (finestra di monitoraggio della temperatura).

La finestra si chiude dopo 30 secondi o quando si preme nuovamente il pulsante.

Figura 13. Finestra di monitoraggio della temperatura

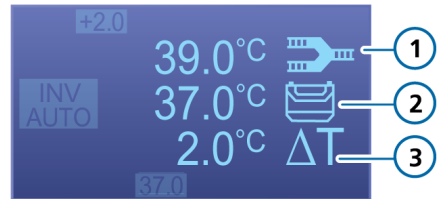

- 1 Temp. corrente al raccordo a Y
- 2 Temp. corrente all'uscita della camera
- 3 Gradiente di temp. corrente

⁵⁵ Se si utilizza l'umidificatore con un ventilatore Hamilton Medical che supporta il monitoraggio integrato dei due dispositivi, i dati dell'umidificatore vengono visualizzati sul display del ventilatore. Per maggiori dettagli, vedere il *Manuale operatore* del ventilatore.

4.5 Impostazioni della luminosità del display Giorno e Notte

La retroilluminazione del display dell'umidificatore risponde a due diverse impostazioni del display. Utilizzare tali impostazioni per impostare la luminosità del display.

Per passare dall'impostazione Giorno all'impostazione Notte e viceversa

- ▶ Premere e tenere premuto  per 5 secondi.

Per determinare l'impostazione predefinita per la luminosità diurna e notturna, vedere la Sezione 7.

5 Risposta agli allarmi dell'umidificatore

Gli allarmi relativi all'umidificatore notificano all'operatore le condizioni per cui è richiesta attenzione. Gli allarmi sono indicati come segue:

- Graficamente sul display dell'umidificatore
- Con una sequenza di 3 o 5 segnali acustici
- Con la lampada di allarme sopra alla camera dell'acqua lampeggiante
- Se si utilizza l'umidificatore con un ventilatore Hamilton Medical che supporta il monitoraggio integrato dei due dispositivi, i messaggi di allarme vengono visualizzati anche sul display del ventilatore.⁵⁶

Gli allarmi sono classificati nelle categorie alta priorità, media priorità o guasto tecnico, come indicato nella Tabella 8.

Vedere la Tabella 9 per un elenco completo degli allarmi.

⁵⁶ Non disponibile su tutti i ventilatori. Vedere il *Manuale operatore* del ventilatore.

Tabella 8. Indicatori di allarme

Tipo di allarme	Indicatore di stato di allarme	Segnale acustico	Intervento richiesto
Priorità alta	Rosso, lampeggiante Icona di allarme visualizzata sul display	Una sequenza di 5 beep, ripetuta fino alla reimpostazione dell'allarme	Il problema richiede un intervento immediato.
Priorità media	Giallo, lampeggiante Icona di allarme visualizzata sul display	Una sequenza di 3 beep, ripetuta fino alla reimpostazione dell'allarme	Il problema richiede un rapido intervento.
Guasto tecnico	Rosso, lampeggiante Sul display viene visualizzato un numero del guasto tecnico (TF).	Una sequenza di 3 beep, ripetuta fino alla reimpostazione dell'allarme	<ul style="list-style-type: none"> • Annotare il numero del guasto tecnico (TF) ⁵⁷. • Non utilizzare l'umidificatore. • Richiedere un intervento tecnico sull'umidificatore.

⁵⁷ L'elenco completo dei numeri di guasto tecnico (TF) è disponibile nel *Manuale tecnico di HAMILTON-H900*.

5.1 Tacitazione temporanea di un allarme

Il suono acustico è una componente di un allarme. Con la maggior parte degli allarmi, è possibile sospendere (tacitare) il suono dell'allarme acustico per due minuti alla volta.

Per tacitare temporaneamente un allarme

- ▶ Premere  (Pausa allarme acustico) sul lato anteriore dell'umidificatore.

L'allarme acustico dell'umidificatore viene tacitato per due minuti.

Se si preme il tasto una seconda volta, la **Pausa allarme acustico** viene annullata.

La retroilluminazione del tasto **Pausa allarme acustico** è accesa con luce fissa rossa quando una **Pausa allarme acustico** è attivata.

Terminato il tempo senza aver risolto il problema, l'allarme suona di nuovo.

5.2 Regolazione dell'intensità dell'allarme



AVVERTENZA

Assicurarsi di impostare l'intensità degli allarmi acustici al di sopra del livello acustico ambientale. La mancata esecuzione di tale operazione può impedire di sentire e riconoscere le condizioni di allarme.

È possibile impostare l'intensità dell'allarme acustico.

Per impostazione predefinita, l'intensità è impostata su 5. Dopo lo spegnimento dell'umidificatore, l'intensità dell'allarme ritorna al valore predefinito.



Per regolare l'intensità dell'allarme





1. Se necessario, premere  (Accensione/Standby) per mettere l'umidificatore in Standby.
2. Premere  per 3 secondi.
Il display mostra l'impostazione corrente dell'intensità dell'allarme.
3. Regolare l'intensità dell'allarme utilizzando il dispositivo di scorrimento della temperatura in corrispondenza dell'**uscita della camera** (vedere la Figura 3).
L'umidificatore conferma la nuova selezione emettendo un segnale acustico con la nuova intensità.
4. Premere  per confermare la selezione e tornare al normale funzionamento.

5.3 Identificazione e correzione degli allarmi

Nella Tabella 9 sono elencati gli allarmi dell'umidificatore, la loro rappresentazione grafica sull'umidificatore, la relativa descrizione e le azioni correttive suggerite.

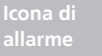
Tabella 9. Allarmi di HAMILTON-H900

Allarme	Icona di allarme	Descrizione	Intervento richiesto
Priorità alta			
Umidificatore inclinato		Inclinazione pericolosa dell'umidificatore. L'umidificatore è posizionato a un angolo di 10° o superiore rispetto al pavimento.	<ul style="list-style-type: none"> • Verificare che l'umidificatore sia montato correttamente. • Controllare il carrello del ventilatore. • Utilizzare l'umidificatore con un'inclinazione rispetto al pavimento di al massimo 10°.
Temperatura alta		La temperatura del gas in corrispondenza dell'uscita della camera o sul raccordo a Y è al di sopra del valore impostato.	<ul style="list-style-type: none"> • Verificare se il circuito paziente è coperto dalle coperte del letto del paziente. • Verificare se il circuito paziente o la camera dell'umidificatore è direttamente esposta alla luce del sole. • Sostituire il circuito paziente.
Livello dell'acqua alto		Il livello dell'acqua nella camera dell'acqua è al di sopra del contrassegno di livello massimo.	<ul style="list-style-type: none"> • Svuotare la camera dell'umidificatore per ridurre il livello dell'acqua. • Sostituire la camera dell'umidificatore. • Utilizzare l'umidificatore con un'inclinazione rispetto al pavimento di al massimo 10°.

Allarme	Icona di allarme	Descrizione	Intervento richiesto
Guasto tecnico		Guasto tecnico dovuto a un malfunzionamento dell'umidificatore.	<ul style="list-style-type: none"> • Controllare il funzionamento dell'umidificatore e tutte le connessioni. • Sostituire l'umidificatore e richiedere un intervento tecnico. • Se viene visualizzato un numero di guasto tecnico, annotarlo e fornirlo al momento dell'intervento tecnico sull'umidificatore.
Priorità media			
Temperatura bassa		La temperatura del gas in corrispondenza dell'uscita della camera dell'acqua o sul raccordo a Y è al di sotto del valore impostato.	<ul style="list-style-type: none"> • Attendere finché il sistema non si riscalda completamente (circa 30 minuti). • Verificare che tutte le impostazioni siano corrette. • Evitare il flusso d'aria diretta dal condizionamento dell'aria ecc. all'umidificatore e al circuito paziente.
Livello dell'acqua basso		Il livello dell'acqua nella camera è al di sotto del contrassegno di livello basso.	<ul style="list-style-type: none"> • Controllare il flacone dell'acqua e riempire il circuito. • Se il flacone dell'acqua è vuoto, collegarne uno nuovo. • Riempire o cambiare la camera dell'umidificatore vuota. • Utilizzare l'umidificatore con un'inclinazione rispetto al pavimento di al massimo 10°.
Controllare la camera dell'acqua		Nessuna camera o camera dell'acqua non compatibile inserita.	Inserire una nuova camera dell'umidificatore e collegare il circuito paziente.

Allarme	Icona di allarme	Descrizione	Intervento richiesto
Controllare la branca sinistra o quella destra		<p>Il display e gli indicatori di connessione indicano quale branca è difettosa.</p> <ul style="list-style-type: none"> • Branca non connessa o difettosa. • Nessun flusso d'aria. • Una branca del circuito non è connessa correttamente. • La branca espiratoria BIANCA dell'umidificatore è connessa alla porta inspiratoria <i>Al paziente</i> del ventilatore. 	<ul style="list-style-type: none"> • Inserire o riposizionare correttamente il circuito paziente. • Sostituire il circuito paziente. • Connettere la branca espiratoria AZZURRA dell'umidificatore alla porta inspiratoria <i>Al paziente</i> del ventilatore. <p>Quando l'indicatore di collegamento è:</p> <p><i>Verde</i>: la branca è inserita correttamente.</p> <p><i>Arancione</i>: l'umidificatore sta verificando il collegamento.</p> <p><i>Rosso</i>: il collegamento è difettoso o inesistente.</p>

6 Manutenzione

Prima di procedere, rivedere le informazioni sulla sicurezza riportate nella Sezione 1.

Questa sezione fornisce alcune informazioni sulle procedure e il programma di manutenzione dell'umidificatore, oltre a istruzioni su pulizia e disinfezione.

Tutte le procedure descritte in questa sezione devono essere eseguite dall'operatore.

Per ulteriori requisiti di manutenzione, contattare il rappresentante dell'assistenza tecnica Hamilton Medical. Tutti i documenti citati in questa sezione sono disponibili sul sito Web MyHamilton: <https://www.hamilton-medical.com/MyHamilton>

6.1 Pulizia, disinfezione e sterilizzazione

Pulire e disinfettare regolarmente i componenti dell'umidificatore utilizzando metodi di pulizia e soluzioni detergenti specifici per i singoli componenti.

È importante scegliere il metodo e i materiali appropriati per la pulizia e la disinfezione dell'umidificatore e dei suoi componenti, non solo per evitare di danneggiare l'apparecchiatura ma anche per evitare contaminazioni crociate.

Le informazioni sulla pulizia e la disinfezione sono presentate come segue:

- Nella Tabella 10 sono elencati i componenti rilevanti relativi all'umidificatore e sono indicati i metodi di pulizia e disinfezione che possono essere utilizzati per ciascuno di essi, la frequenza con cui occorre pulire/disinfettare ogni componente e gli agenti da utilizzare per la pulizia e la disinfezione.
- Per i set circuito paziente e le camere dell'acqua dell'umidificatore, vedere le *Istruzioni per l'uso* o la *Guida alla sterilizzazione*.

Quando si opera sui componenti dell'umidificatore utilizzando metodi di pulizia e agenti di pulizia, ricordare quanto segue:

- *Non* tentare procedure di decontaminazione, a meno che non diversamente specificato da Hamilton Medical.
- Anche se Hamilton Medical fornisce alcune linee guida relative agli agenti e alle concentrazioni da utilizzare, in caso di domande specifiche relative all'utilizzo di un particolare agente di pulizia o di disinfezione, contattare il produttore dell'agente.

Tabella 10. Metodi di pulizia e disinfezione dell'umidificatore

Componente	Frequenza	Metodo di pulizia/ disinfezione	Agenti di pulizia
Parte esterna dell'umidificatore, comprendente: <ul style="list-style-type: none"> • Involucro esterno • Display • Piastra riscaldante • Cavi di alimentazione • Sistemi di montaggio 	Dopo ogni utilizzo sul paziente o secondo necessità.	Strofinare con un panno inumidito con una soluzione di pulizia/disinfezione approvata e registrata.	Salviette germicide Super Sani-Cloth CaviWipes

6.2 Manutenzione preventiva

La manutenzione preventiva dell'umidificatore deve essere eseguita da personale tecnico autorizzato da Hamilton Medical, secondo le istruzioni fornite nel *Manuale tecnico di HAMILTON-H900*.

7 Configurazione

L'umidificatore viene consegnato con una configurazione predefinita per diverse impostazioni, raggruppate per gruppo pazienti.



È possibile modificare le impostazioni predefinite seguenti nella modalità di configurazione:

- Temperatura in corrispondenza dell'uscita della camera
- Gradiente di temperatura
- Modalità operativa all'avvio (INV/NIV/HiFlow)
- Attivazione/disattivazione Aumento della temperatura di espirazione
- Impostazioni luminosità retroilluminazione Giorno/Notte

7.1 Accesso alla modalità di configurazione

È possibile accedere alla modalità di configurazione quando l'umidificatore è in modalità Standby.

Per accedere alla modalità di configurazione

1. Se necessario, premere  per attivare la modalità Standby.
2. Premere e tenere premuti contemporaneamente  e .

Prestare attenzione a premere  per primo.

Dopo 5 secondi, si apre la finestra di configurazione.

L'umidificatore è ora in modalità di configurazione.

7.2 Modifica delle impostazioni di configurazione

Le impostazioni personalizzate restano attive finché non vengono modificate o finché non vengono ripristinate le impostazioni di fabbrica.

Nella modalità di **configurazione**, si utilizzano i pulsanti presenti sul pannello anteriore dell'umidificatore per spostarsi da una vista all'altra e per effettuare le selezioni desiderate.

La Tabella 11 illustra come muoversi tra le pagine di **configurazione** e come modificare le impostazioni.

Per un esempio di modifica di un'impostazione, vedere la procedura descritta di seguito relativa alla modifica delle impostazioni predefinite per il **gradiente di temperatura**.

Per l'elenco delle impostazioni di configurazione, vedere la Sezione 9.6.

Tabella 11. Pulsanti di navigazione della modalità di configurazione



Pulsante	Descrizione
	Spostamento in avanti da una vista all'altra
	Spostamento indietro da una vista all'altra
	Aumento di un valore
	Diminuzione di un valore
	Salvataggio delle modifiche e chiusura della modalità di configurazione

Esempio: modifica del gradiente di temperatura

Per modificare l'impostazione predefinita del gradiente di temperatura per la modalità invasiva e il gruppo Adult/Ped.

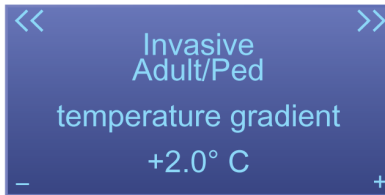
1. Nella modalità di configurazione, premere  finché non si visualizza la vista relativa a Invasive, Adult/Ped, Temperature gradient





2. Premere  per aumentare il valore o premere  per diminuirlo.
3. Al termine, premere  per salvare le modifiche e chiudere la modalità di configurazione.

7.3 Ripristino delle impostazioni di fabbrica predefinite

È possibile ripristinare le impostazioni di fabbrica in qualunque momento.

Per ripristinare le impostazioni di fabbrica predefinite

1. Nella modalità di configurazione, premere ripetutamente  finché non si visualizza la finestra di Reset all custom defaults.
2. Premere .

Vengono ripristinate le impostazioni predefinite di fabbrica.

8 Componenti e accessori

In questa sezione sono elencati i componenti e gli accessori disponibili per l'umidificatore HAMILTON-H900.

Per informazioni aggiuntive, consultare il catalogo dei prodotti di Hamilton Medical o contattare il rappresentante Hamilton Medical.

Tabella 12. Componenti e accessori dell'umidificatore

PN	Descrizione
260161	HAMILTON-BC8022, set circuito paziente, branca doppia, riscaldato, con camera dell'acqua
260186	HAMILTON-BC4022, set circuito paziente, branca singola, riscaldato, con camera dell'acqua
260185	HAMILTON-BC8010, set circuito paziente, branca doppia, riscaldato, con camera dell'acqua e prolunga per incubatrice
260187	HAMILTON-BC4010, set circuito paziente, branca singola, riscaldato, con camera dell'acqua e prolunga per incubatrice
260196	HAMILTON-HC322, camera dell'acqua, monouso
260197	HAMILTON-HC310, camera dell'acqua, monouso

9 Specifiche

9.1 Caratteristiche fisiche

Tabella 13. Caratteristiche fisiche

Dimensione	Specifiche
Peso	Umidificatore (con camera dell'acqua vuota): 2,5 kg
Dimensioni	Vedere la Figura 14

Figura 14. Dimensioni di HAMILTON-H900

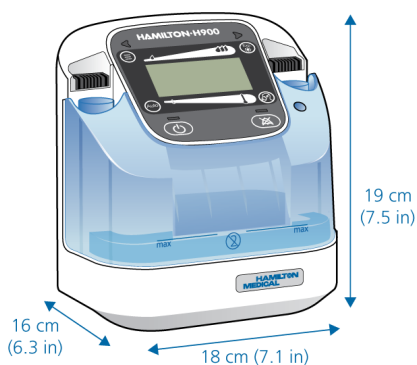

9.2 Requisiti ambientali

Tabella 14. Requisiti ambientali

Ambiente		Specifiche
Temperatura	Operativa:	da 10 °C a 40 °C
	Stoccaggio:	da -20 °C a 60 °C
		Temperatura ambiente consigliata: da 18 °C a 26 °C
Altitudine		Fino a 4.000 m
Pressione atmosferica	Operativa e di stoccaggio:	da 61 kPa a 106 kPa
Umidità relativa	Operativa:	dal 30% al 95%, senza condensa
	Stoccaggio:	dal 10% al 95%, senza condensa
Grado di protezione contro l'ingresso di acqua		IP21
Temperatura di ingresso del gas		Da 18 °C a 31 °C (consigliata)

9.3 Specifiche elettriche

Tabella 15. Specifiche elettriche

Codice articolo	Alimentazione	Consumo elettrico
950001 (230 V)	Da 220 a 240 V 50/60 Hz	283 VA
950004 (115 V)	Da 110 a 127 V 50/60 Hz	293 VA
950008 (100 V)	100 V 50/60 Hz	268 VA
Equipotenziale	Terminale per il collegamento di un conduttore equipotenziale secondo la normativa DIN 42801	

9.4 Impostazioni dei comandi

Tabella 16. Impostazioni e range dei comandi

Parametro o impostazione (unità)	Modalità	Range	Impostazione predefinita	Risoluzione
Temperatura in corrispondenza dell'uscita della camera (°C)	INV	Da 35 a 41	37,0	0,5
	NIV	Da 30 a 35	31,0	0,5
	HiFlow	Da 33 a 37	35,0	2
Gradiente di temperatura (°C)	INV	Da -2 a 3	Adulto/Ped.: 2 Neonatale: 3	0,5
	NIV	Da -2 a 3	Adulto/Ped.: 2 Neonatale: 3	0,5
	HiFlow	--	2	--
Temperatura risultante max. delle vie aeree (raccordo a Y) ⁵⁸ (°C).	INV	Da 33 a 42	--	--
	NIV	Da 28 a 38	--	--
	HiFlow	Da 35 a 39	--	--
Aumento della temperatura di espirazione	Tutte le modalità	On, Off	On	--
Impostazione della luminosità del display	Tutte le modalità	Da 1 a 5	Giorno: 5 Notte: 2	1

9.5 Parametri monitorizzati

Tabella 17. Parametri monitorizzati, range e accuratezza

Parametro (unità di misura)	Range	Accuratezza
Temperatura in corrispondenza dell'uscita della camera (°C)	Da 10 a 60	Da 10 a 30: ±1 Da 30 a 41: ±0,5 Da 41 a 60: ±1
Temperatura in corrispondenza del raccordo a Y (°C)	Da 28 a 43	±0,5

⁵⁸ La temperatura delle vie aeree è limitata a 42 °C dall'umidificatore.

9.6 Configurazione

Tabella 18. Specifiche di configurazione

Parametro	Modalità	Range di configurazione	Impostazione predefinita
Temperatura in corrispondenza dell'uscita della camera (°C)	INV	Da 35 a 39	37,0
	NIV	Da 30 a 35	31,0
	HiFlow	33, 35, 37	35,0
Gradiente di temperatura (°C)	INV	Da 0 a 3	Adulto/Ped.: 2 Neonatale: 3
	NIV	Da 0 a 3	Adulto/Ped.: 2 Neonatale: 3
	HiFlow	Da 0 a 3	2
Modalità di avvio	--	Invasiva, non invasiva, HiFlow	Invasiva
Impostazione della luminosità del display	Tutte le modalità	Da 1 a 5	Giorno: 5 Notte: 2

9.7 Dati tecnici sulle prestazioni

Tabella 19. Dati tecnici sulle prestazioni

Descrizione	Specifica		
Flussi ⁵⁹	Invasiva:	Fino a 60 l/min	
	Non invasiva:	Fino a 120 l/min	
	HiFlow:	Fino a 120 l/min	
Tempo di riscaldamento	Meno di 30 minuti		
Umidità	A una temperatura ambiente tra 18 °C e 26 °C:		
	Invasiva:	Impostazione della temperatura fra 37 °C e 41 °C	Umidità minima: 33 mg H2O/l

⁵⁹ Per conoscere i flussi minimi, vedere le *Istruzioni per l'uso* del circuito paziente.

Descrizione	Specifica		
Umidità	Non invasiva:	Impostazione della temperatura fra 31 °C e 35°C	Umidità minima: 12 mg H ₂ O/l
		HiFlow:	Umidità minima: 33 mg H ₂ O/l
		Flusso ≤ 60 l/min	Umidità minima: 12 mg H ₂ O/l
		Flusso > 60 l/min	Umidità minima: 33 mg H ₂ O/l
Specifiche per il riscaldamento in Standby	Circuiti paziente riscaldati:	Temperatura in corrispondenza del raccordo a Y limitata a 30 °C	
Display	3 pollici / 64 x 128 pixel, display a matrice di punti inversa (retroilluminato)		
Pausa allarme acustico	120 secondi		
Intensità dell'allarme ⁶⁰	Intervallo = da 1 a 8. Valore predefinito = 5		

9.8 Prestazioni essenziali

Le temperature applicate al gas respiratorio e ai circuiti paziente devono essere monitorate e mantenute entro le impostazioni specificate.

Se la temperatura supera i limiti specificati, l'umidificatore deve rilevare l'evento e informare l'utente mediante un allarme.

9.9 Descrizione funzionale del sistema di umidificazione

L'umidificatore HAMILTON-H900 è progettato per riscaldare e umidificare i gas respiratori durante la ventilazione meccanica. Il gas respiratorio viene riscaldato e umidificato passando attraverso una camera parzialmente riempita di acqua riscaldata.

L'umidificatore comprende due sistemi di riscaldamento controllati mediante sensori.



- *Piastra riscaldante*: riscalda l'acqua nella camera dell'acqua.
- *Sistema di riscaldamento per circuito paziente integrato*: riscalda le branche del circuito paziente per evitare la formazione di condensa.



La temperatura del gas respiratorio viene monitorata in corrispondenza dell'uscita della camera e all'estremità della branca del circuito lato paziente.

⁶⁰ Volume a 1 metro di distanza dall'umidificatore. Un'impostazione di 1 = 50 dB(A), 5 (predefinita) = 60 dB(A) e 8 = 65 dB(A), con un'accuratezza pari a ±6 dB(A).

9.10 Simboli presenti sulle etichette e sulla confezione del dispositivo

Simbolo	Descrizione
	Seguire le <i>Istruzioni per l'uso</i>
REF	Numero di riferimento
SN	Numero di serie
QTY	Quantità
	Produttore
	Data di fabbricazione
	Parte applicata di tipo BF (classificazione degli apparecchi elettromedicali: tipo BF, secondo le specifiche della normativa IEC 60601-1)
	Smaltire secondo le disposizioni della Direttiva del Consiglio Europeo 2002/96/CE o WEEE (Waste Electrical and Electronic Equipment, rifiuti di apparecchiature elettriche ed elettroniche)
	Il marchio TÜV NRTL con gli indicatori "C" e "US" indica che il prodotto è conforme ai requisiti di sicurezza stabiliti dalle autorità canadesi e statunitensi

Simbolo	Descrizione
	Equipotenziale
	Avvertenza: superficie calda. La piastra riscaldante e la parte inferiore della camera possono raggiungere una temperatura superiore a 85 °C.
CE 0197	Marchio di Conformità CE: marchio di approvazione che garantisce la conformità dell'apparecchio alla Direttiva del Consiglio Europeo 93/42/CEE sui dispositivi medici
IP21	Protetto dalla caduta verticale di gocce d'acqua e dalla penetrazione di corpi solidi di dimensioni superiori a 12,5 mm.
max	Simbolo del livello di riempimento sulla camera dell'acqua
IOIOI	Interfaccia seriale RS-232 per la comunicazione con i ventilatori Hamilton Medical
	MR unsafe (Non sicuro per la risonanza magnetica) L'umidificatore HAMILTON-H900 presenta dei rischi inaccettabili per il paziente, il personale medico o altre persone all'interno dell'ambiente di risonanza magnetica.

Simbolo	Descrizione
	RoHS cinese
	Sonda termica Segna la posizione della sonda termica sul circuito paziente.

9.11 Standard e approvazioni

Il sistema di umidificazione è conforme alle parti applicabili dei seguenti standard, elencati nella Tabella 20.

Tabella 20. Standard e approvazioni, versioni valide

IEC 60601-1:2005/A1:2012
IEC 60601-1-2:2014
IEC 60601-1-6:2010/A1:2013
IEC 60601-1-8:2006/A1:2012
ISO 80601-2-74:2017
EN ISO 5356-1:2015
EN ISO 5367:2014
IEC 62304:2006/A1:2015
IEC 62366-1:2015
ISO 13485:2016

9.12 Smaltimento

Il dispositivo deve essere smaltito secondo i protocolli ospedalieri e la direttiva 2002/96/CE.

I circuiti paziente e le camere dell'umidificatore devono essere smaltiti secondo le *Istruzioni per l'uso* fornite con i set circuito paziente.

9.13 Garanzia

GARANZIA LIMITATA

LA GARANZIA DESCRITTA IN QUESTO CONTRATTO SOSTITUISCE QUALSIASI ALTRA GARANZIA, ESPRESSA O IMPLICITA, IVI INCLUSA QUALSIASI GARANZIA DI COMMERCIALIZZABILITÀ E IDONEITÀ PER SCOPI PARTICOLARI. IL PRODUTTORE SI ASSUME LA RESPONSABILITÀ DELLE GARANZIE IMPLICITE PER LA DURATA DELLA PRESENTE GARANZIA LIMITATA.

Hamilton Medical garantisce che i propri prodotti vengono forniti privi di difetti di materiale e lavorazione. La presente garanzia non copre gli elementi monouso. Gli elementi monouso e i prodotti di consumo devono essere utilizzati una sola volta o un numero limitato di volte e devono essere sostituiti regolarmente per garantire il corretto funzionamento del prodotto, secondo il Manuale operatore.

A eccezione di quelle specificate in questa garanzia, Hamilton Medical non riconosce alcuna responsabilità relativamente al prodotto, fra cui, senza alcun limite, obblighi e/o responsabilità per presunta negligenza, o per responsabilità assoluta. In nessun caso la società potrà essere ritenuta responsabile di danni incidentali o consequenziali, diretti o contingenti.

La presente garanzia limitata è da considerarsi nulla e non può essere applicata nei seguenti casi:

1. Se l'installazione e la connessione del prodotto non sono state eseguite da un rappresentante locale autorizzato di Hamilton Medical secondo le istruzioni fornite da Hamilton Medical o da un rappresentante di Hamilton Medical.

2. Se non è possibile dimostrare che il danno si è verificato o la riparazione è stata eseguita nel periodo coperto dalla garanzia.
3. Se il numero di serie è stato modificato, cancellato o eliminato, e in assenza di fattura o documento che indichi la data di acquisto del prodotto.
4. Se i difetti sono dovuti all'utilizzo improprio, negligenza o incidenti, oppure a riparazioni, modifiche, cambiamenti o sostituzioni effettuati da personale non autorizzato (queste operazioni devono essere eseguite negli impianti Hamilton Medical o da un centro di assistenza tecnica autorizzato, o da un rappresentante dell'assistenza tecnica autorizzato).
5. Se il prodotto è stato in qualsiasi modo modificato senza la previa autorizzazione scritta di Hamilton Medical.
6. Se il prodotto è o è stato utilizzato in qualsiasi modo non specificato nella sezione "Uso previsto".
7. Se il prodotto non è stato utilizzato da personale appositamente addestrato sotto la supervisione di un medico.

Le sostituzioni e/o le riparazioni effettuate in base alla presente garanzia limitata non sono coperte da nuova garanzia, ma vengono incluse nel periodo rimanente della garanzia limitata originale. La garanzia dei componenti riparati e/o sostituiti non supera la garanzia limitata del dispositivo.

Per ottenere l'assistenza tecnica prevista dalla presente garanzia limitata, il ricorrente deve informare prontamente il rivenditore Hamilton Medical nel proprio Paese, fornendo i seguenti dati: tipo di problema, numero di serie e data di acquisto del prodotto.

A eccezione dei casi elencati, Hamilton Medical non è responsabile di danni, rivendicazioni o responsabilità fra cui, ma non esclusivamente, lesioni personali fisiche oppure danni incidentali, consequenziali o speciali. Hamilton Medical non è neppure responsabile di danni, rivendicazioni o responsabilità fra cui, ma non esclusivamente, lesioni personali fisiche, incidentali, consequenziali o danni speciali derivanti dall'uso improprio del dispositivo o dalla mancata osservanza di qualsivoglia disposizione presente in questo manuale.

9.13.1 Varie

Saranno applicabili i termini e le condizioni generali di Hamilton Medical. Il presente accordo sarà governato dalle leggi della Svizzera e interpretato conformemente a esse, e potrà essere applicato da entrambe le parti sotto la giurisdizione del tribunale di Chur, Svizzera.

Instruções de uso

HAMILTON-H900

2023-07-14

624431/10

© 2023 Hamilton Medical AG. Todos os direitos reservados. Impresso na Suíça.

Este documento não pode ser reproduzido ou armazenado em bancos de dados ou sistemas de recuperação, nem transmitido, de qualquer forma ou por qualquer meio, seja eletrônico, mecânico, fotocópia, gravação ou qualquer outro, sem permissão prévia por escrito da Hamilton Medical AG.

A Hamilton Medical AG reserva-se o direito de revisar, substituir ou tornar este documento obsoleto, com a publicação de um novo documento, a qualquer altura e sem aviso prévio. Verifique se você possui a versão mais atualizada deste documento. Em caso de dúvida, contate o Departamento de Assistência Técnica da Hamilton Medical AG, Suíça. As informações aqui apresentadas são consideradas precisas, mas não substituem o exercício de avaliações profissionais.

Nenhuma disposição deste documento deve limitar ou restringir, de nenhuma maneira, o direito da Hamilton Medical AG de revisar, modificar ou alterar o equipamento aqui descrito, inclusive o respectivo software, sem aviso prévio. Se não houver um contrato expresso e por escrito estipulando o contrário, a Hamilton Medical AG não será obrigada a fornecer tais revisões, modificações ou alterações ao proprietário ou ao usuário do equipamento aqui descrito, inclusive o respectivo software.

O equipamento deve ser utilizado, mantido ou atualizado exclusivamente por profissionais treinados. Todas as responsabilidades da Hamilton Medical AG para com o equipamento e sua utilização estão descritas na garantia limitada, fornecida com este manual.

A Hamilton Medical AG não pode ser responsabilizada por quaisquer perdas, custos, gastos, inconveniências ou danos que possam surgir devido ao uso incorreto do produto. O mesmo se aplica se tiverem sido utilizadas peças de reposição não originais da Hamilton Medical AG, ou se os números de série tiverem sido alterados, apagados ou removidos.

Em caso de devolução de peças à Hamilton Medical AG, certifique-se de que segue o procedimento padrão de Autorização de Devolução de Mercadoria (ADM) da Hamilton Medical. O descarte de peças deverá ser efetuado em conformidade com todos os regulamentos locais, estaduais e federais, e respeitando a proteção ambiental.

Pode consultar todas as marcas próprias e de terceiros usadas pela Hamilton Medical AG em www.hamilton-medical.com/trademarks.

Fabricante

Hamilton Medical AG
Via Crusch 8, CH-7402 Bonaduz,
Suíça
Telefone: (+41) 58 610 10 20
Fax: (+41) 58 610 00 20
info@hamilton-medical.com
www.hamilton-medical.com

	Prefácio.....	216
1	Informação de segurança.....	217
1.1	Suscetibilidade eletromagnética.....	217
1.2	Energia elétrica.....	218
1.3	Incêndio e outros riscos.....	218
1.4	Informações gerais sobre a operação e configuração.....	218
1.5	Circuitos de respiração e câmara de água.....	219
1.6	Posicionamento do umidificador e do circuito de respiração.....	220
1.7	Monitoração e alarmes.....	220
1.8	Manutenção.....	220
2	Visão geral.....	221
2.1	Acerca do umidificador HAMILTON-H900.....	221
2.2	Descrições físicas.....	222
2.2.1	Acerca do umidificador.....	222
2.2.2	Acerca da tela principal.....	222
2.2.3	Acerca dos circuitos de respiração do umidificador.....	224
2.2.4	Acerca dos indicadores de estado no umidificador.....	224
2.3	Controles e janelas de navegação.....	225
2.3.1	Usar os botões de controle.....	225
2.3.2	Usar os cursores.....	225
3	Preparação do umidificador para uso.....	225
3.1	Conectar a uma fonte de energia.....	226
3.2	Conectar o circuito de respiração ao umidificador.....	226
3.3	Ligar e desligar o umidificador.....	226
3.4	Testar os alarmes.....	227
3.5	Especificar as configurações do umidificador.....	227
3.6	Conectar o paciente.....	227

4	Trabalhar com o umidificador HAMILTON-H900.....	227
4.1	Entrar/sair de Em Espera	228
4.2	Acerca dos modos operacionais do umidificador.....	228
4.2.1	Alterar os modos	228
4.2.2	Configurações de controle Auto e Manual.....	229
4.3	Alterar a umidade usando controles de temperatura.....	230
4.4	Monitorar a umidificação.....	232
4.4.1	Exibir parâmetros de monitoração adicionais	232
4.5	Configurações de brilho da tela para Dia e Noite	232
5	Responder aos alarmes do umidificador	233
5.1	Silenciar um alarme temporariamente.....	234
5.2	Ajustar a sonoridade dos alarmes.....	234
5.3	Solução de problemas de alarme	235
6	Manutenção	238
6.1	Limpeza, desinfecção e esterilização	238
6.2	Manutenção preventiva	239
7	Configuração	240
7.1	Acessar o modo configuração.....	240
7.2	Alterar as configurações	240
7.3	Restaurar as configurações de fábrica	241
8	Peças e acessórios	241
9	Especificações	242
9.1	Características físicas	242
9.2	Especificações ambientais	243
9.3	Especificações elétricas	243
9.4	Configurações de controle.....	244
9.5	Parâmetros monitorados.....	245
9.6	Configuração.....	245

9.7	Dados técnicos de desempenho.....	246
9.8	Desempenho essencial.....	247
9.9	Descrição funcional do sistema do umidificador.....	247
9.10	Símbolos utilizados na rotulagem e embalagem do dispositivo.....	247
9.11	Padrões e aprovações.....	248
9.12	Descarte.....	248
9.13	Garantia.....	249
9.13.1	Disposições adicionais.....	250

Prefácio

Certifique-se de que lê a documentação antes de usar o dispositivo ou acessórios.

Convenções usadas neste guia

Neste manual:

- Os nomes dos botões são indicados a **negrito**.
- Os gráficos mostrados podem não corresponder exatamente ao que está visualizando em sua tela.
- Alguns recursos não estão disponíveis em todos os mercados.

As mensagens de segurança são exibidas da seguinte forma:

AVISO

Alerta o usuário da possibilidade de lesão, morte ou outras reações adversas graves associadas ao uso ou uso incorreto do dispositivo.

ADVERTÊNCIA

Alerta o usuário da possibilidade de um problema com o dispositivo associado ao seu uso ou uso incorreto, como mau funcionamento do dispositivo, falha do dispositivo, danos ao dispositivo ou danos à outra propriedade.

ATENÇÃO

Ênfase informações de particular importância.

Nas tabelas, as mensagens de segurança são indicadas da seguinte forma:

AVISO!

ADVERTÊNCIA!

ATENÇÃO!

Para descarregar a versão mais recente deste manual ou outros documentos, visite o website MyHamilton:
<https://www.hamilton-medical.com/MyHamilton>

A Hamilton Medical coloca ao seu dispor o Hamilton Medical College, que proporciona uma variedade de módulos de formação gratuitos. Para se registrar, visite <http://college.hamilton-medical.com/>

ADVERTÊNCIA

(Somente EUA): Segundo as leis federais, este dispositivo só pode ser vendido por um médico ou por ordem de um médico.

Uso pretendido

O umidificador HAMILTON-H900 destina-se ao condicionamento de gases respiratórios durante a ventilação mecânica invasiva e não invasiva.

O dispositivo foi projetado para uso no ambiente institucional e hospitalar onde profissionais de cuidados de saúde forneçam cuidados aos pacientes.

O umidificador HAMILTON-H900 é um dispositivo médico e deve ser utilizado por indivíduos treinados e qualificados, sob orientação de um médico e respeitando os limites das especificações técnicas apresentadas.

1 Informação de segurança

Esta seção fornece informação de segurança relacionada com a configuração, operação e manutenção do umidificador.

Verifique cuidadosamente todas as partes desta seção de segurança antes de configurar e usar o umidificador.

Certifique-se de que verifica as Instruções de uso antes de usar o umidificador.

Certifique-se de que lê as Instruções de uso fornecidas com os dispositivos e acessórios usados em conjunto com o umidificador antes de usá-los.

Se tiver questões sobre qualquer informação contida no presente manual, contate seu representante ou a equipe de assistência técnica Hamilton Medical.

1.1 Suscetibilidade eletromagnética

AVISO

- **RM INSEGURA.** Mantenha-se afastado de equipamentos de imagem por ressonância magnética (IRM). O HAMILTON-H900 representa riscos inaceitáveis para o paciente, a equipe médica ou qualquer outra pessoa no ambiente de RM.
- O funcionamento do umidificador pode ser afetado pela operação de equipamento cirúrgico de alta frequência, microondas, ondas curtas ou fortes campos magnéticos na proximidade.
- Para evitar maiores emissões, menor imunidade ou interrupção do funcionamento do umidificador HAMILTON-H900 ou de quaisquer acessórios, utilize apenas os acessórios ou cabos

mencionados explicitamente neste manual ou no catálogo de produtos HAMILTON-H900.

- Todos os equipamentos conectados a dispositivos eletromédicos devem atender às normas IEC ou ISO cabíveis (por exemplo, IEC 60950 para equipamentos de processamento de dados). Além disso, todas as configurações devem atender às exigências para sistemas eletromédicos (ver IEC 60601-1, cláusula 16).
- Qualquer indivíduo que conectar outros equipamentos a um equipamento eletromédico estará configurando um sistema médico e, portanto, será responsável por garantir que o sistema atende aos requisitos cabíveis para dispositivos eletromédicos. Note que a legislação local tem prioridade sobre as exigências descritas acima. Se tiver questões sobre como proceder, consulte seu representante ou o departamento de assistência técnica da Hamilton Medical.
- O umidificador *não* está protegido contra os efeitos de descarga de um desfibrilador cardíaco.

ATENÇÃO

- O umidificador HAMILTON-H900 requer precauções especiais em relação à CEM (compatibilidade eletromagnética), e deve ser instalado e colocado em funcionamento de acordo com a informação sobre a CEM que está disponível nas *diretrizes relativas à CEM para o umidificador HAMILTON-H900*.
- Equipamentos de comunicação por RF móveis ou portáteis podem interferir com o umidificador HAMILTON-H900.

1.2 Energia elétrica

AVISO

- Para minimizar o risco de choque elétrico, conecte o cabo de energia do umidificador em um receptáculo de energia aterrado apropriado. É da responsabilidade do hospital garantir que o receptáculo está corretamente aterrado (terra).
- Não utilize se o cabo de energia estiver danificado.
- Se a voltagem estiver incorreta, existir queda de energia ou desconexão da rede elétrica, o umidificador emite um som sibilante sonoro. Desligue imediatamente o dispositivo e assegure a voltagem correta.
- Assegure que é usada a voltagem correta.

1.3 Incêndio e outros riscos

AVISO

Não use o umidificador em áreas perigosas ou com gases inflamáveis.

1.4 Informações gerais sobre a operação e configuração

AVISO

- Antes de usar o umidificador no paciente, garanta que o circuito de respiração está conectado ao respirador corretamente da seguinte forma:
 - A alça inspiratória azul está conectada à porta inspiratória *Para o paciente*.
- – A alça expiratória branca está conectada à porta expiratória *Do paciente*.
- Use somente peças e acessórios especificados na Seção 8. Isso garante a operação correta do umidificador e evita possíveis lesões ao paciente.
- Não utilize o umidificador a uma altitude acima dos 4.000 metros ou fora de uma gama de temperatura de 10 °C a 40 °C. Utilizar o umidificador acima desta altitude ou fora desta gama de temperatura pode interferir na qualidade do tratamento ou lesionar o paciente.
- Configurações de temperatura ou umidade incorretas podem ter consequências para o paciente.
- Não utilize o umidificador durante a transferência de um paciente em ventilação fora do hospital.
- LIGUE o umidificador *após* ligar o respirador.
- DESLIGUE o umidificador *antes* de desligar o respirador.
- Não cubra as células de medição por infravermelhos do umidificador.
- O modo invasivo (INV) só pode ser usado com pacientes entubados e traqueostomizados.
- Tome precauções adicionais em caso de reações alérgicas.
- Verifique regularmente o circuito de respiração quanto a condensação e drene-o se necessário.
- O desempenho do umidificador do dispositivo pode ser afetado pela utilização simultânea de um nebulizador.
- Não toque a placa quente ou o fundo da câmara de água. As superfícies podem atingir uma temperatura superior a 85 °C. Estas superfícies quentes irradiam calor.

**ADVERTÊNCIA**

- Coloque o umidificador em um local que permita a fácil desconexão da fonte de energia principal.
- Utilize apenas peças e acessórios especificados no Seção 8 e no catálogo de produtos HAMILTON-H900, ou os que são especificados como compatíveis com este umidificador.
Isso garante que o umidificador funciona corretamente, evita a degradação do desempenho e mantém a garantia vigente.
- Se o umidificador for desligado e, em seguida, ligado, ele irá iniciar automaticamente no modo Invasivo (INV), exceto se estiver configurado de outra forma.
- Verifique o kit de respiração quanto a danos antes do uso. Descarte o kit de respiração se houver qualquer sinal de danos.
- O elemento de aquecimento do umidificador e os fios aquecedores são automaticamente ligados quando a câmara de água e os circuitos de respiração são corretamente montados, e o umidificador está ligado ou em modo *Em Espera*.
- Se a temperatura ambiente ou a temperatura do gás de admissão e/ou a taxa de fluxo se encontrar fora do intervalo recomendado, pode não ser possível alcançar os níveis de umidade fisiológica.
- O umidificador ainda pode estar energizado, mesmo que a tela não esteja iluminada. Consulte a Tabela 1.

ATENÇÃO

- Antes de usar um kit de respiração em um paciente, você tem que executar um teste de vazamento. Se esse teste falhar, ele poderá ser repetido uma vez. Se o teste falhar após duas tentativas consecutivas, o kit de respiração deverá ser substituído por um novo.
- A formação de uma ligeira condensação dependente da respiração (névoa) na alça, tubo flexível ou sensor fluxo indica que a umidade está corretamente configurada.
- Todas as ações emitem um som.

1.5 Circuitos de respiração e câmara de água**AVISO**

- A falha em conectar corretamente o circuito de respiração ao respirador pode lesionar o paciente.
- Para evitar a desconexão acidental do circuito de respiração durante o uso ou transporte, use somente circuitos de respiração que cumpram a norma ISO 5367 ou ISO 80601-2-74.
- Abasteça a câmara de água somente com água estéril, desmineralizada e em conformidade com as exigências do hospital em termos de higiene.
- Não incline a câmara de água.
- Não encha nenhum medicamento na câmara do umidificador.
- Certifique-se de que o nível de água não excede o nível máximo de enchimento.

ATENÇÃO

- Se o umidificador não detectar o circuito de respiração, substitua os componentes.
- A água de abastecimento não deverá estar a uma temperatura superior a 37 °C.
- Assegure que o fornecimento de água para a câmara está em perfeito estado de funcionamento.
- Certifique-se de que o umidificador é colocado no modo **Em Espera** antes de desconectar quaisquer componentes.

1.6 Posicionamento do umidificador e do circuito de respiração

AVISO

- O umidificador deverá estar *sempre* posicionado abaixo do nível do paciente.
- Não opere o umidificador a um ângulo superior a 10° relativamente ao chão.
- Certifique-se de que encaminha o circuito de respiração do umidificador para o paciente sem tensão nem dobras.
- As alças de respiração aquecidas não devem ser colocadas diretamente sobre a pele do paciente.
- Se o umidificador for utilizado ao lado ou sobre outro equipamento eletromédico, verifique se ele funciona normalmente na configuração em que será utilizado.
- Coloque o circuito de respiração de modo que o condensado do líquido não alcance o paciente.

- Fixe os circuitos de respiração ou os cliques de tubos de forma adequada para evitar forças mecânicas no tubo ET.

ATENÇÃO

- Verifique a estabilidade de todas as conexões antes do uso.
- Todos os conectores da alça no umidificador combinam conexões elétricas com conectores do circuito de respiração. Assegure a orientação adequada dos contatos elétricos para que correspondam ao elemento de conexão no umidificador.

1.7 Monitoração e alarmes

ATENÇÃO

- Quando um alarme estiver ativo, a tela alterna entre exibir os símbolos dos alarmes ativos e a temperatura atual da saída da câmara.
- Ao desligar o umidificador, a sonoridade dos alarmes regressa ao valor padrão de 5.
- Todos os alarmes técnicos, informação técnica detalhada e os procedimentos de manutenção estão descritos no *Manual de manutenção do HAMILTON-H900*.

1.8 Manutenção

AVISO

- Não são permitidas modificações ao umidificador.
- Desconecte *sempre* o umidificador da energia elétrica antes de limpar e desinfetar para reduzir o risco de choque elétrico.

**ADVERTÊNCIA**

- *Manuseie os circuitos de respiração e a câmara de água usados como produtos contaminados de acordo com as leis e regulamentos locais ou os procedimentos internos do hospital.*
- *Para garantir uma boa manutenção e evitar possíveis lesões físicas, a manutenção do umidificador deve ser feita apenas pela equipe de manutenção autorizada da Hamilton Medical, usando as informações fornecidas no Manual de manutenção do HAMILTON-H900.*
- *Use somente peças de reposição fornecidas pela Hamilton Medical.*
- *Não tente fazer procedimentos de manutenção diferentes dos descritos no Manual de manutenção do HAMILTON-H900.*
- *Utilize somente agentes de limpeza aprovados para a limpeza e desinfecção.*

ATENÇÃO

- Para obter informações específicas sobre a limpeza, desinfecção e esterilização de acessórios e componentes autoclaváveis (reutilizáveis), consulte o respectivo *Guia de reprocessamento* e as *Instruções de uso* anexadas a cada peça.
- *(Somente EUA)* Utilize somente agentes de limpeza registrados na EPA para a limpeza e desinfecção.

2 Visão geral

Este guia fornece informações sobre a configuração e o uso do umidificador HAMILTON-H900.

O umidificador foi concebido para ser utilizado com respiradores Hamilton Medical, bem como respiradores de terceiros.

2.1 Acerca do umidificador HAMILTON-H900

O umidificador HAMILTON-H900 aquece e umidifica gases respiratórios para pacientes adultos, pediátricos e neonatais.

Este suporta os seguintes modos respiratórios comuns:

- Ventilação invasiva
- Ventilação não invasiva
- Tratamento de oxigênio de alto fluxo

O sistema inclui o invólucro do umidificador, tela, controles, câmara de água, placa aquecedora e conexões elétricas para um circuito de respiração aquecido.

Este oferece os seguintes recursos principais:

- Controles de umidade e temperatura ajustáveis
- Recursos de alarme e monitoração
- Integração de controles e dados monitorados do umidificador com respiradores Hamilton Medical suportados⁶¹

⁶¹ Não disponível em todos os mercados.

2.2 Descrições físicas

Esta seção dá uma visão geral do umidificador e kits de respiração relacionados.

2.2.1 Acerca do umidificador

As Figuras 1 a 5 fornecem uma visão geral do umidificador.

Figura 1. Umidificador HAMILTON-H900, vista frontal

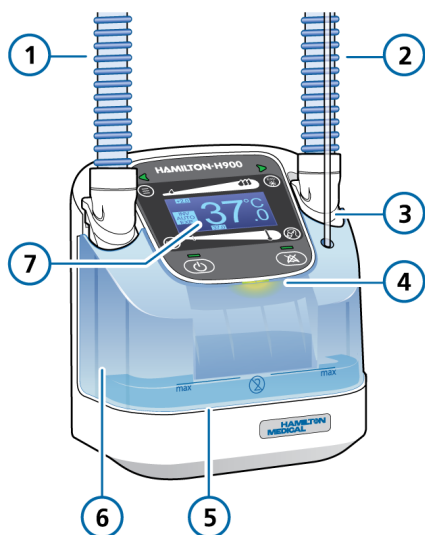

- | | |
|--|-------------------------|
| 1 Alça inspiratória do respirador (azul) | 5 Placa aquecedora |
| 2 Alça inspiratória do paciente (azul) | 6 Câmara de água |
| 3 Tubo de alimentação de água | 7 Painel frontal e tela |
| 4 Indicador de alarme visual | |

Figura 2. Umidificador HAMILTON-H900, vista traseira

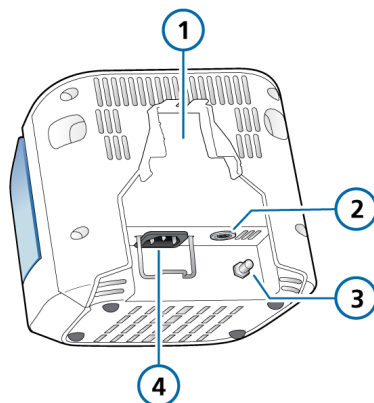

- | | |
|----------------------------------|-------------------------------------|
| 1 Encaixe do suporte de montagem | 3 Terminal de equalização potencial |
| 2 Porta RS-232 | 4 Tomada elétrica CA |

2.2.2 Acerca da tela principal

Você pode acessar diretamente todas as configurações, modos, alarmes e controles a partir da tela principal durante a umidificação.

As Figuras 3 até 5 ilustram a tela, indicadores e controles do painel frontal.

Figura 3. Umidificador HAMILTON-H900, controles do painel frontal



- | | |
|--|------------------------------|
| 1 Botão da janela Monitoração de temp. | 5 Tecla Pausar áudio |
| 2 Controles deslizantes da temp. | 6 Tecla Energia/Em Espera |
| 3 Botão Aum. da temp. exp. | 7 Botão Auto |
| 4 Botão do modo INV/NIV/HiFlow | 8 Tela (consulte a Figura 5) |

Figura 4. Umidificador HAMILTON-H900, indicadores de estado do painel frontal



- | | |
|---|---|
| 1 Indicadores de estado da conexão à alça | 3 Indicador de estado Energia/Em Espera |
| 2 Indicador de Pausar áudio | |

Figura 5. Umidificador HAMILTON-H900, tela

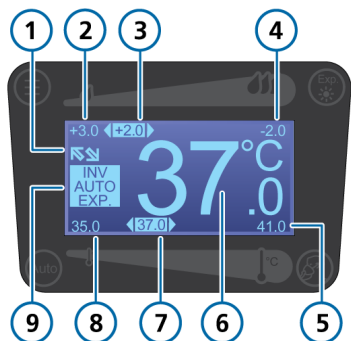

- | | |
|---|---|
| 1 Conexão do respirador ativada | 6 Temp. atual da saída da câmara |
| 2 Configuração do gradiente máx. de temp. | 7 Configuração da temp. da saída da câmara |
| 3 Configuração do gradiente de temp. | 8 Configuração da temp. mín. da saída da câmara |
| 4 Configuração do gradiente mín. de temp. | 9 Configurações/modos ativos |
| 5 Configuração da temp. máx. da saída da câmara | |

Todos os elementos na tela são exibidos somente para fins ilustrativos; durante a operação, os mesmos podem não surgir todos ao mesmo tempo.

2.2.3 Acerca dos circuitos de respiração do umidificador

O umidificador HAMILTON-H900 suporta uma variedade de circuitos de respiração de alça dupla e única para pacientes adultos, pediátricos e neonatais.

Para obter informações detalhadas, consulte as *Instruções de uso* do seu circuito de respiração.

2.2.4 Acerca dos indicadores de estado no umidificador

Os indicadores na frente do umidificador indicam informações importantes sobre o estado do umidificador. Consulte a Figura 4.

Tabela 1. Indicadores de estado

Símbolo	Descrição
Tecla Energia/Em Espera com indicador de estado	
	Verde: O umidificador está em funcionamento.
	Laranja: O umidificador está Em Espera.
	Azul: O umidificador está desligado e conectado a uma fonte de energia.
	Apagado: O umidificador está desligado e não está conectado a uma fonte de energia.
Indicador de estado da conexão à alça	
	Verde: A alça está conectada corretamente.
	Laranja: O umidificador está testando a conexão à alça.
	Vermelho: A conexão à alça está defeituosa ou uma alça não está conectada.
Tecla Pausar áudio com indicador	
	Vermelho: Pausar áudio está ativo.





2.3 Controles e janelas de navegação

Esta seção descreve como usar os cursores e botões do umidificador.

2.3.1 Usar os botões de controle

Os botões no painel frontal (Figura 3) permitem que você selecione modos, altere configurações e visualize uma visão geral das principais configurações de temperatura.



Tabela 2. Botões de controle (consulte a Figura 3)

Botão	Descrição
	Aumento temperatura expiração Aumenta a temperatura na alça expiratória.
	Auto Ativa o modo Auto. Consulte a Seção 4.2.2.
	Modos operacionais INV/NIV/HiFlow Comuta entre os modos INV, NIV e HiFlow. Consulte a Seção 4.2.
	Janela Monitoração da temperatura Exibe a temperatura atual da peça em "Y", temperatura da saída da câmara e valores do gradiente de temperatura. Consulte a Seção 4.4.

2.3.2 Usar os cursores

No modo manual, você pode alterar as configurações de temperatura usando os controles deslizantes (Figura 3).

Tabela 3. Controles deslizantes da temperatura

Cursor	Descrição
Cursor do gradiente de temperatura	
	Ajusta a diferença de temperatura entre a saída da câmara e a peça em "Y". Consulte a Seção 4.3.
Cursor da temperatura da saída da câmara	
	Ajusta a temperatura da saída da câmara. Consulte a Seção 4.3.

3 Preparação do umidificador para uso

Antes de continuar, revise as informações de segurança na Seção 1.

A preparação do umidificador para uso inclui as seguintes etapas:

- Uma configuração dos ajustes única por um técnico de medicina (consulte a Tabela 4)
- Para cada paciente novo, as tarefas de configuração do umidificador devem ser executadas por prestadores de cuidados médicos (consulte a Tabela 5)

Tabela 4. Configuração e instalação por um técnico de medicina

Para ...	Ver ...
<i>Estas tarefas de configuração iniciais únicas são da responsabilidade do pessoal técnico.</i>	
Montar e posicionar o umidificador	Consulte o <i>Guia de instalação</i> aplicável para o respirador ou carrinho
Configurar os ajustes do umidificador	Seção 7
<i>Opcional:</i> conectar o umidificador à porta COM RS-232 para qualquer respirador Hamilton Medical suportado	Consulte o <i>Manual do operador</i> aplicável para o respirador.

Tabela 5. Configuração e instalação por prestadores de cuidados médicos

Para ...	Ver ...
<i>As tarefas seguintes são executadas pelo pessoal médico que está encarregue do paciente.</i>	
Conectar a uma fonte de energia	Seção 3.1
Conectar o circuito de respiração	Seção 3.2
Ligar o umidificador	Seção 3.3
Testar os alarmes	Seção 3.4
Especificar as configurações do umidificador	Seção 3.5
Conectar o paciente	Seção 3.6

3.1 Conectar a uma fonte de energia

Verifique sempre se o suprimento da fonte de energia principal é confiável antes de ligar o umidificador e o respirador.

Para conectar o umidificador a uma fonte de energia

- ▶ Conecte o umidificador a uma tomada de CA.⁶²

3.2 Conectar o circuito de respiração ao umidificador

A Hamilton Medical oferece uma variedade de circuitos de respiração para pacientes adultos, pediátricos e neonatais.

Para obter informações detalhadas, consulte as *Instruções de uso* específicas do circuito de respiração.

3.3 Ligar e desligar o umidificador

Quando o umidificador é ligado, ele trabalha automaticamente no modo padrão configurado.

Certifique-se de que liga o respirador antes de ligar o umidificador.

Para ligar o umidificador

- ▶ Pressione e mantenha pressionado



(Energia/Em Espera) por aproximadamente 3 segundos.

Um autoteste será iniciado. Assim que estiver concluído, o umidificador inicia automaticamente em modo invasivo (INV), exceto se estiver configurado de outra forma.

⁶² Se estiver usando o umidificador com um respirador Hamilton Medical suportado, conecte o cabo de energia do umidificador à tomada elétrica dedicada, no respirador.

Para desligar o umidificador

- ▶ Pressione e mantenha pressionado  por aproximadamente 3 segundos.

Certifique-se de que desliga o umidificador *antes* de desligar o respirador.

3.4 Testar os alarmes

Antes de conectar um novo paciente ao umidificador, verifique se os alarmes funcionam corretamente.

Certifique-se de que o umidificador está ligado.

Para testar os alarmes do umidificador

1. Emita um alarme removendo a câmara de água do umidificador.
2. Verifique se:
 - É possível ouvir um alarme sonoro
 - O indicador de alarme visual está intermitente (Figura 4)
 - O símbolo de alarme correspondente surge na tela (Tabela 9)

Resolva o alarme voltando a inserir a câmara de água no umidificador e verifique se o alarme é repostado.

3.5 Especificar as configurações do umidificador

Selecione o modo de umidificação para seu paciente.⁶³ Para obter informações detalhadas, consulte a Seção 4.2.

3.6 Conectar o paciente

Conecte o circuito de respiração à interface do paciente adequada.

O umidificador está agora configurado e pronto para uso.

4 Trabalhar com o umidificador HAMILTON-H900

Tabela 6. Visão geral da operação

Para informações detalhadas sobre ...	Ver ...
Ligar/desligar o umidificador	Seção 3.3
Entrar/sair de Em Espera	Seção 4.1
Acessar aos controles do umidificador	Seção 2.3
Modos operacionais do umidificador: INV, NIV, HiFlow	Seção 4.2
Configurações Auto e Manual	Seção 4.2.2
Alterar a umidade usando controles de temperatura	Seção 4.3
Parâmetros monitorados do umidificador	Seção 4.4
Alarmes do umidificador	Seção 5

⁶³ Quando for usado com um respirador Hamilton Medical que suporta a operação integrada, o umidificador corresponde ao modo operacional do respirador. Para obter informações detalhadas, consulte o *Manual do operador* do seu respirador.

4.1 Entrar/sair de Em Espera

ADVERTÊNCIA

Em modo Em Espera, todas as configurações são retidas e a saída de calor é reduzida.

Em Espera é um modo de espera que permite preservar as configurações atuais enquanto o umidificador não estiver em funcionamento.

Quando estiver no modo Em Espera, as configurações para a temperatura da saída da câmara e o gradiente de temperatura são reduzidas.⁶⁴ Para obter informações detalhadas, consulte a Seção 9.7.

Para colocar o umidificador Em Espera

- ▶ Pressione brevemente  (Energia/Em Espera).

Durante o modo Em Espera, a tela exibe o tempo decorrido em que o umidificador esteve Em Espera. A luz do indicador Energia/Em Espera está laranja.

Para sair do modo Em Espera e iniciar a umidificação

- ▶ Pressione .

O umidificador retoma a operação normal; a luz do indicador de estado Energia/Em Espera está verde.

4.2 Acerca dos modos operacionais do umidificador

O HAMILTON-H900 oferece os seguintes modos operacionais: Invasivo (INV), Não invasivo (NIV) e tratamento de oxigênio de alto fluxo (HiFlow).

A seleção do modo operacional determina as configurações iniciais de temperatura na saída da câmara de água (saída da câmara) e na peça em “Y” (gradiente de temperatura), bem como as gamas de temperatura permitidas para cada um destes controles.

Estas gamas de temperatura diferem consoante o grupo de pacientes. Consulte a Tabela 18.

4.2.1 Alterar os modos

O umidificador inicia automaticamente no modo invasivo (INV), exceto se os ajustes forem personalizados.

Ao mudar para o modo invasivo (INV) ou não invasivo (NIV), o umidificador define automaticamente as configurações de controle para Auto.

Para alterar os modos

- ▶ Pressione  (Modos) até ser exibido o modo desejado (INV, NIV, HiFlow).

O modo selecionado surge na tela.

Figura 6. Modo INV (1) selecionado

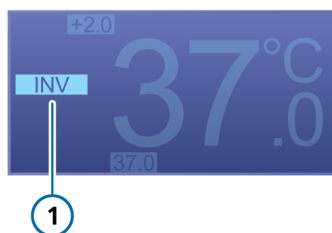

⁶⁴ Durante a nebulização, o gradiente de temperatura não é alterado durante o modo Em Espera.

Figura 7. Modo NIV (1) selecionado



Figura 8. Modo HiFlow (1) selecionado



4.2.2 Configurações de controle Auto e Manual

Você pode usar o umidificador no modo Auto ou pode ajustar manualmente as configurações. Por defeito, o umidificador inicia no modo Auto.

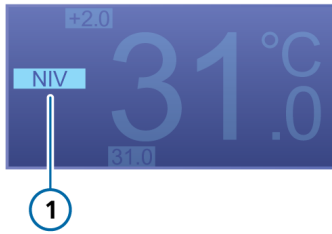
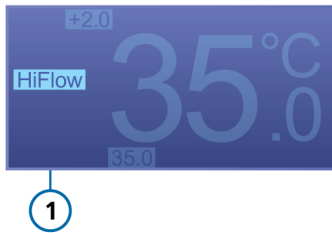
A temperatura da saída da câmara e o gradiente de temperatura são definidos usando qualquer um dos seguintes métodos:

- Carregado a partir das configurações padrão ajustadas (modo Auto)
- Definido manualmente pelo usuário

Configurações automáticas (Auto)

Quando programado para Auto, o umidificador carrega as respectivas configurações padrão especificadas para o modo selecionado (consulte a Seção 7) usa-os para controlar a temperatura do gás.

A baixas temperaturas ambiente, o umidificador poderá ajustar automaticamente a temperatura da câmara de água.

Quando o modo Auto estiver selecionado, o texto AUTO surge na tela principal.

Figura 9. Modo Auto (1) selecionado

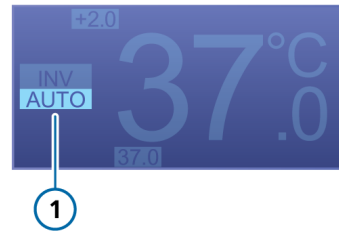

Configurações manuais

Quando você altera a temperatura da saída da câmara ou o gradiente de temperatura usando os cursores, o umidificador comuta para o modo Manual. Contudo, ele ainda continua controlando automaticamente a temperatura para alcançar as configurações especificadas.

Quando as configurações são alteradas manualmente, Auto deixa de surgir na tela principal; o espaço está vazio.

Figura 10. O modo Manual (1) está ativo

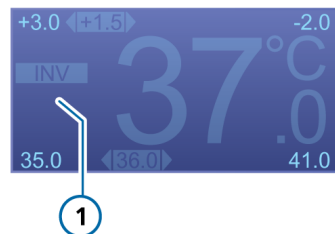

4.2.2.1 Ativação do modo Auto

Após alterar manualmente qualquer uma das configurações de temperatura, você pode voltar a ativar o modo Auto.

Para voltar a ativar o modo Auto

- ▶ Pressione  (Auto).

A alteração do modo operacional para INV ou NIV também comuta automaticamente o umidificador para o modo Auto.

4.3 Alterar a umidade usando controles de temperatura

ATENÇÃO

Se o umidificador estiver no modo Auto, arrastar qualquer um dos cursores comuta a umidificação para o modo Manual.

ATENÇÃO

No modo HiFlow, você não pode alterar o gradiente de temperatura usando o cursor. Você pode alterar o gradiente de temperatura para um novo valor em configuração. Consulte a Seção 7.

Você pode ajustar os seguintes controles no umidificador⁶⁵:

Tabela 7. Controles ajustáveis do umidificador

Controle	Descrição
Temperatura da saída da câmara	<p>Temperatura na saída da câmara de água.</p> <p>O intervalo de valores possível para este controle depende do modo operacional selecionado do umidificador. Para obter informações detalhadas, consulte as Tabelas 16 e 18.</p> <p>Valores mais altos resultam em mais umidade absoluta.</p>
Gradiente de temperatura	A diferença entre a temperatura na saída da câmara de água e na peça em "Y".
Aumento da temperatura expiração	Quando selecionado, o umidificador fornece aquecimento adicional na alça expiratória. ⁶⁶

A temperatura máxima permitida no paciente (peça em "Y") é 42 °C. A combinação da temperatura da saída da câmara mais o gradiente de temperatura não pode exceder este limite. Por exemplo, se o gradiente de temperatura estiver programado para 2 °C, a configuração máxima possível para temperatura da saída da câmara é 40 °C.

Além disso, a configuração gradiente de temperatura prevalece sobre a configuração temperatura da saída da câmara. Isto significa que se uma combinação de configurações resultar em uma temperatura da

⁶⁵ Quando for usado com um respirador Hamilton Medical que suporta o controle do umidificador integrado, você também pode alterar as configurações diretamente no respirador. Para obter informações detalhadas, consulte o *Manual do operador* do seu respirador.

⁶⁶ Somente circuitos de respiração aquecidos de alça dupla e de uso único.

peça em “Y” superior a 42 °C, o gradiente de temperatura permanecerá inalterado, mas a temperatura da saída da câmara será ajustada.

Por exemplo, se a temperatura da saída da câmara estiver programada para 40 °C, você pode programar o gradiente de temperatura para 3 °C apesar de a combinação exceder 42 °C. Assim que a configuração gradiente de temperatura for aceita, o valor de temperatura da saída da câmara é automaticamente definido para 39 °C.

Para definir a temperatura da saída da câmara

- ▶ Toque no cursor temperatura da saída da câmara na configuração atual:
 - Arraste para a esquerda para diminuir a temperatura da saída da câmara
 - Arraste para a direita para aumentar a temperatura da saída da câmara

As alterações são confirmadas por um bipe acústico e são aplicadas imediatamente.

Figura 11. Ajuste da temperatura da saída da câmara

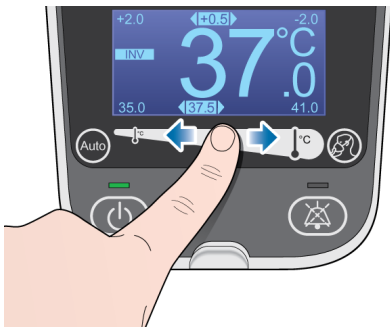

Para definir a temperatura da saída da câmara > 39 °C

Para aumentar a temperatura da saída da câmara acima de 39 °C, o cursor tem que ser ativado duas vezes.

1. Toque no cursor temperatura da saída da câmara na configuração atual e arraste para a direita para alcançar o limite de 39 °C.
2. Toque no cursor e arraste-o novamente para definir a temperatura da saída da câmara acima de 39 °C.

Para definir o gradiente de temperatura

- ▶ Toque no cursor gradiente de temperatura na configuração atual:
 - Arraste para a direita para diminuir o gradiente de temperatura
 - Arraste para a esquerda para aumentar o gradiente de temperatura

As alterações são confirmadas por um bipe acústico e são aplicadas imediatamente.

Figura 12. Ajuste do gradiente de temperatura



Por exemplo, se a temperatura alvo da peça em “Y” for 39 °C e a temperatura da saída da câmara estiver definida para 37 °C, defina o gradiente de temperatura para 2 °C.

4.4 Monitorar a umidificação

Os dados de monitoração estão disponíveis na janela **Monitoração da temperatura**, a qual você pode acessar a qualquer altura.⁶⁷

São monitorados os seguintes parâmetros:

- Temperatura da saída da câmara
- Gradiente de temperatura
- Temperatura da peça em “Y”

4.4.1 Exibir parâmetros de monitoração adicionais

Para exibir a janela **Monitoração da temperatura**

- ▶ Pressione  (Janela Monitoração da temperatura).

A janela fecha após 30 segundos ou quando você pressionar novamente o botão.

Figura 13. Janela Monitoração da temperatura

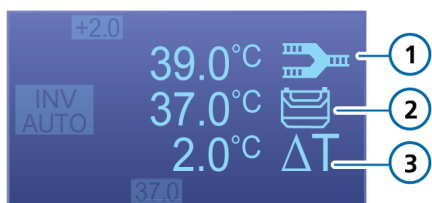

- | | | | |
|---|----------------------------------|---|--------------------------------|
| 1 | Temperatura atual da peça em “Y” | 3 | Gradiente de temperatura atual |
| 2 | Temp. atual da saída da câmara | | |

4.5 Configurações de brilho da tela para Dia e Noite

A luz de fundo da tela do umidificador suporta duas configurações de tela diferentes. Use estas configurações para definir o brilho da tela.

Para comutar entre as configurações de Dia e Noite

- ▶ Pressione e mantenha pressionado  por 5 segundos.

Para definir o brilho de dia e noite padrão, consulte a Seção 7.

⁶⁷ Quando for usada com um respirador Hamilton Medical que suporta a monitoração do umidificador integrada, os dados do umidificador são exibidos na tela do umidificador. Para obter informações detalhadas, consulte o *Manual do operador* do seu respirador.

5 Responder aos alarmes do umidificador

Os alarmes relacionados ao umidificador notificam-no relativamente a condições que requerem a sua atenção. Os alarmes são indicados da seguinte forma:

- Graficamente, na tela do umidificador
- Com uma sequência de 3 ou 5 bipes acústicos
- A lâmpada de alarme em cima da câmara de água pisca

- Quando forem usados com um respirador Hamilton Medical que suporta a monitoração do umidificador integrada, as mensagens de alarme também são indicadas na tela do umidificador.⁶⁸

Os alarmes estão categorizados como de alta prioridade, prioridade média ou falha técnica, conforme descrito na Tabela 8.

Consulte a Tabela 9 para obter uma lista completa de alarmes.

Tabela 8. Indicadores de alarme

Tipo de alarme	Indicador de estado do alarme	Áudio	Ação necessária
Alta prioridade	Vermelho, intermitente O ícone de alarme é exibido na tela	Sequência de 5 bipes, repetida até o alarme ser desligado	O umidificador requer atenção imediata.
Prioridade média	Amarelo, intermitente O ícone de alarme é exibido na tela	Sequência de 3 bipes, repetida até o alarme ser desligado	O umidificador requer atenção imediata.
Falha técnica	Vermelho, intermitente É exibido um código de falha técnica (TF) na tela	Sequência de 3 bipes, repetida até o alarme ser desligado	<ul style="list-style-type: none"> • Registre o código de falha técnica (TF)⁶⁹. • Deixe de usar o umidificador. • Mandar o umidificador para assistência técnica.

⁶⁸ Não disponível em todos os respiradores. Consulte o *Manual do operador* do seu respirador.

⁶⁹ Está disponível uma lista de todos os códigos de falhas técnicas TF no *Manual de manutenção do HAMILTON-H900*.

5.1 Silenciar um alarme temporariamente

Um dos componentes de um alarme é o som. Na maioria dos alarmes, você pode pausar (silenciar) o alarme sonoro por dois minutos de cada vez.

Para silenciar um alarme temporariamente

- ▶ Pressione  (Pausar áudio) na frente do umidificador.

O alarme sonoro do umidificador é silenciado por dois minutos.

Pressionar a tecla uma segunda vez cancela Pausar áudio.

A luz de fundo de Pausar áudio acenderá continuamente a vermelho enquanto Pausar áudio estiver ativo.

Se o tempo expirar e o problema não tiver sido resolvido, o alarme volta a soar.

5.2 Ajustar a sonoridade dos alarmes



AVISO

Certifique-se que a sonoridade do alarme sonoro está acima do nível de som ambiente. Caso contrário, você pode não ouvir nem detectar as condições de alarme.

Você pode definir a sonoridade do alarme sonoro.

Por padrão, a sonoridade é definida para 5. Ao desligar o umidificador, a sonoridade dos alarmes é reposta para o valor padrão.



Para ajustar a sonoridade dos alarmes



1. Se necessário, pressione  (Energia/Em Espera) para colocar o umidificador Em Espera.
2. Pressione  por 3 segundos.
A tela exibe o ajuste atual de sonoridade dos alarmes.
3. Ajuste a sonoridade dos alarmes usando o cursor de temperatura da saída da câmara (consulte a Figura 3).
O umidificador confirma sua seleção com um bipe no novo ajuste da sonoridade.
4. Pressione  para confirmar a sua seleção e regressar à operação normal.

5.3 Solução de problemas de alarme

A Tabela 9 lista os alarmes do umidificador, sua representação gráfica no umidificador, uma descrição e ações corretivas sugeridas.

Tabela 9. Alarmes de HAMILTON-H900

Alarme	Ícone de alarme	Descrição	Medida necessária
Alta prioridade			
Umidificador inclinado		Umidificador com inclinação perigosa. O umidificador está em um ângulo igual ou superior a 10° relativamente ao chão.	<ul style="list-style-type: none"> • Verifique a montagem do umidificador. • Verifique o carrinho do umidificador. • Opere o umidificador a um ângulo inferior a 10° relativamente ao chão.
Alta temperatura		A temperatura do gás na saída da câmara de água ou na peça em "Y" está acima do valor ajustado.	<ul style="list-style-type: none"> • Verifique se o circuito de respiração está coberto pela cobertura da cama do paciente. • Verifique se o circuito de respiração ou a câmara do umidificador estão expostos à luz solar direta. • Substitua o circuito de respiração.
Nível de água alto		O nível de água na câmara de água está acima da marca de nível máximo.	<ul style="list-style-type: none"> • Esvazie a câmara do umidificador para reduzir o nível da água. • Substitua a câmara do umidificador. • Opere o umidificador a um ângulo inferior a 10° relativamente ao chão.

Alarme	Ícone de alarme	Descrição	Medida necessária
Falha técnica	É exibido um código de falha técnica (TF) na tela	Falha técnica devido a falha do umidificador.	<ul style="list-style-type: none"> • Verifique a operação do umidificador e todas as conexões. • Substitua o umidificador e mande para a assistência técnica. • Se for exibido um número de falha técnica, anote-o e indique-o quando mandar o umidificador para a assistência técnica.
Prioridade média			
Temperatura baixa		A temperatura do gás na saída da câmara de água ou na peça em "Y" está abaixo do valor ajustado.	<ul style="list-style-type: none"> • Aguarde até o sistema aquecer completamente (aprox. 30 minutos). • Verifique se todas as configurações estão corretas. • Evite o fluxo de ar direto do ar condicionado e semelhantes no umidificador e no circuito de respiração.
Nível de água baixo		O nível de água na câmara está abaixo da marca de nível mínimo.	<ul style="list-style-type: none"> • Verifique frasco de água e reabasteça os tubos. • Se o frasco de água estiver vazio, conecte um novo frasco da água. • Reabasteça ou substitua a câmara do umidificador vazia. • Opere o umidificador a um ângulo inferior a 10° relativamente ao chão.
Verifique a câmara de água		Nenhuma câmara ou câmara de água incompatível está inserida.	Insira uma nova câmara do umidificador e conecte o circuito de respiração.

Alarme	Ícone de alarme	Descrição	Medida necessária
Verifique a alça esquerda ou direita		<p>A tela e os indicadores de conexão exibem qual a alça defeituosa.</p> <ul style="list-style-type: none"> Nenhuma alça ou alça defeituosa conectada. Nenhum fluxo de ar. Uma alça não está corretamente conectada. A alça expiratória BRANCA do umidificador está conectada à porta inspiratória do respirador <i>Para o paciente</i>. 	<ul style="list-style-type: none"> Insira ou reinstale corretamente o circuito de respiração. Substitua o circuito de respiração. Conecte a alça inspiratória AZUL do umidificador à porta inspiratória do respirador <i>Para o paciente</i>. <p>Quando o indicador de conexão está a:</p> <p><i>Verde:</i> a alça está inserida corretamente.</p> <p><i>Laranja:</i> o umidificador está testando a conexão.</p> <p><i>Vermelho:</i> a conexão está defeituosa ou não existe.</p>

6 Manutenção

Antes de continuar, revise as informações de segurança na Seção 1.

Esta seção fornece informações sobre a agenda e procedimentos de manutenção do umidificador, bem como instruções de limpeza e desinfecção.

Todos os procedimentos nesta seção devem ser executados pelo operador.

Para obter requisitos adicionais de manutenção, entre em contato com o seu representante Hamilton Medical. Quaisquer documentos referenciados nesta seção estão disponíveis no website MyHamilton: <https://www.hamilton-medical.com/MyHamilton>

6.1 Limpeza, desinfecção e esterilização

Os componentes do umidificador têm que ser regularmente limpos e desinfetados, usando soluções e métodos para a limpeza específicos para os componentes individuais.

É importante que você escolha os materiais e método apropriados durante a limpeza e desinfecção do umidificador e dos seus componentes, não somente para evitar danos no equipamento, como também para evitar a contaminação cruzada.

As informações de limpeza e desinfecção são apresentadas da seguinte forma:

- A Tabela 10 lista os componentes aplicáveis relacionados ao umidificador e indica quais os métodos para a limpeza e desinfecção que podem ser usados para cada um, a frequência com que cada componente tem que ser limpo/desinfetado e os agentes de limpeza e desinfecção.
- Para kits de respiração e câmaras de água dos umidificadores, consulte as *Instruções de uso* ou o *Guia de reprocessamento*.

Ao trabalhar com os componentes do umidificador, métodos para a limpeza e agentes de limpeza, tenha em consideração o seguinte:

- Não utilize procedimentos de descontaminação que não tenham sido especificados pela Hamilton Medical.
- Embora forneçamos instruções relativas aos agentes e concentrações a usar, se quiser colocar questões específicas sobre a utilização de um determinado agente de limpeza ou desinfecção, contate o fabricante do agente.

Tabela 10. Métodos para a limpeza e desinfecção do umidificador

Peça	Frequência	Método para a limpeza/desinfecção	Agentes de limpeza
Parte externa do umidificador, incluindo: <ul style="list-style-type: none"> • Invólucro • Ecrã • Placa aquecedora • Cabos elétricos • Sistemas de montagem 	Após utilizar em cada paciente ou conforme necessário.	Limpe com um pano umedecido usando uma solução de limpeza/desinfecção registrada e aprovada.	Toalhetes germicidas Super Sani-Cloth CaviWipes

6.2 Manutenção preventiva

Deve ser efetuada uma manutenção preventiva no seu umidificador pela equipe de manutenção autorizada da Hamilton Medical e de acordo com as instruções no *Manual de manutenção do HAMILTON-H900*.

7 Configuração

O umidificador é fornecido com uma configuração padrão de uma variedade de ajustes, organizados por grupo de pacientes.



Você pode alterar as seguintes configurações padrão no modo configuração:

- Temperatura da saída da câmara
- Gradiente de temperatura
- Modo operacional de inicialização (INV/NIV/HiFlow)
- Aumento da temperatura expiratória Lig/Desl
- Configurações de brilho de luz de fundo Dia/Noite

7.1 Acessar o modo configuração

Você pode acessar ao modo configuração quando o umidificador está no modo Em Espera.

Para acessar ao modo de configuração

1. Se necessário, pressione  para entrar no modo Em Espera.
2. Pressione e mantenha pressionados  e .

Certifique-se de que pressiona  primeiro.

A janela de configuração surge após 5 segundos.

O umidificador está agora no modo configuração.

7.2 Alterar as configurações

As configurações personalizadas são persistentes até você alterá-las ou restaurar as configurações de fábrica.





No modo configuração, os botões no painel frontal do umidificador são usados para navegar pelas vistas e selecionar.

A Tabela 11 descreve como navegar pela configuração e como alterar configurações.

Para obter um exemplo de como alterar uma configuração, consulte o procedimento abaixo sobre como alterar as configurações padrão para o gradiente de temperatura.

Para obter uma lista de configurações, consulte a Seção 9.6.

Tabela 11. Botões de navegação do modo configuração



Botão	Descrição
	Mova para a frente através das vistas
	Mova para trás através das vistas
	Aumente um valor
	Diminua um valor
	Salve as alterações e saia do modo configuração

Exemplo: Alteração do gradiente de temperatura

Para alterar a configuração padrão de gradiente de temperatura, invasivo, Adulto/Ped

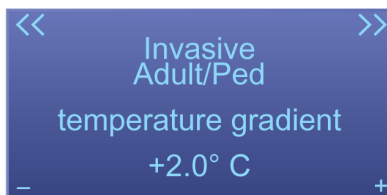
1. No modo configuração, pressione  até visualizar a vista para o Invasivo, Adulto/Ped, Temperature gradient.





2. Pressione  para aumentar o valor ou pressione  para diminuir o valor.
3. Quando terminar, pressione  para salvar as alterações e sair do modo configuração.

7.3 Restaurar as configurações de fábrica

Você pode restaurar as configurações de fábrica a qualquer altura.

Para restaurar as configurações de fábrica

1. No modo configuração, pressione repetidamente  até surgir a janela Reset all custom defaults.
2. Pressione .

As configurações de fábrica estão restauradas.

8 Peças e acessórios

Esta seção lista as peças e acessórios disponíveis para o umidificador HAMILTON-H900.

Para mais informações, consulte o catálogo de produtos Hamilton Medical no website da Hamilton Medical ou contate seu representante Hamilton Medical.

Tabela 12. Peças e acessórios do umidificador

PN	Descrição
260161	HAMILTON-BC8022, kit de respiração, alça dupla, aquecido, com câmara de água
260186	HAMILTON-BC4022, kit de respiração, alça única, aquecido, com câmara de água
260185	HAMILTON-BC8010, kit de respiração, alça dupla, aquecido, com câmara de água e extensão da incubadora
260187	HAMILTON-BC4010, kit de respiração, alça única, aquecido, com câmara de água e extensão da incubadora
260196	HAMILTON-HC322, câmara de água, uso único
260197	HAMILTON-HC310, câmara de água, uso único

9 Especificações

9.1 Características físicas

Tabela 13. Características físicas

Dimensão	Especificações
Peso	Umidificador (com câmara de água vazia): 2,5 kg
Dimensões	Ver Figura 14

Figura 14. Dimensões do HAMILTON-H900

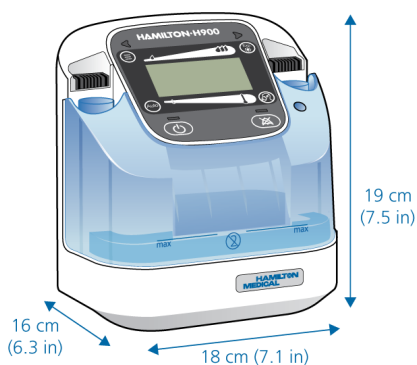

9.2 Especificações ambientais

Tabela 14. Especificações ambientais

Ambiente		Especificações
Temperatura	Operação:	10 °C a 40 °C
	Armazenamento:	-20 °C a 60 °C
		Temperatura ambiente recomendada: 18 °C a 26 °C
Altitude		Até 4.000 m
Pressão atmosférica	Operação e armazenamento:	61 kPa a 106 kPa
Umidade relativa	Operação:	30% a 95%, sem condensação
	Armazenamento:	10% a 95%, sem condensação
Proteção da água		IP21
Temperatura da entrada de gás		18 °C a 31 °C (recomendada)

9.3 Especificações elétricas

Tabela 15. Especificações elétricas

Nº. p/pedido	Entrada de energia	Consumo de energia
950001 (230 V)	220 - 240 V 50/60 Hz	283 VA
950004 (115 V)	110 - 127 V 50/60 Hz	293 VA
950008 (100 V)	100 V 50/60 Hz	268 VA
Equalização potencial	Terminal para a conexão de um condutor de equalização de potencial de acordo com a DIN 42801	

9.4 Configurações de controle

Tabela 16. Configurações e intervalos de controle

Parâmetro ou configuração (unidade)	Modo	Intervalo	Padrão	Resolução
Temperatura da saída da câmara (°C)	INV	35 a 41	37,0	0,5
	NIV	30 a 35	31,0	0,5
	HiFlow	33 a 37	35,0	2
Gradiente de temperatura (°C)	INV	-2 a 3	Adulto/Ped: 2 Neonatal: 3	0,5
	NIV	-2 a 3	Adulto/Ped: 2 Neonatal: 3	0,5
	HiFlow	--	2	--
Temperatura máx. resultante das vias aéreas (peça em "Y") ⁷⁰ (°C)	INV	33 a 42	--	--
	NIV	28 a 38	--	--
	HiFlow	35 a 39	--	--
Aumento da temperatura expiratória	Todos os modos	Lig, Desl.	Liga	--
Configuração Brilho para tela	Todos os modos	1 a 5	Dia: 5 Noite: 2	1

⁷⁰ A temperatura das vias aéreas está limitada a 42 °C pelo umidificador.

9.5 Parâmetros monitorados

Tabela 17. Parâmetros monitorados, intervalos e precisão

Parâmetro (unidades)	Intervalo	Precisão
Temperatura da saída da câmara (°C)	10 a 60	10 a 30: ± 1 30 a 41: $\pm 0,5$ 41 a 60: ± 1
Temperatura da peça em "Y" (°C)	28 a 43	$\pm 0,5$

9.6 Configuração

Tabela 18. Especificação das configurações

Parâmetro	Modo	Intervalo de configuração	Configuração padrão
Temperatura da saída da câmara (°C)	INV	35 a 39	37,0
	NIV	30 a 35	31,0
	HiFlow	33, 35, 37	35,0
Gradiente de temperatura (°C)	INV	0 a 3	Adulto/Ped: 2 Neonatal: 3
	NIV	0 a 3	Adulto/Ped: 2 Neonatal: 3
	HiFlow	0 a 3	2
Modo de inicialização	--	Modo invasivo, não invasivo, HiFlow	Invasivo
Configuração Brilho para tela	Todos os modos	1 a 5	Dia: 5 Noite: 2

9.7 Dados técnicos de desempenho

Tabela 19. Dados técnicos de desempenho

Descrição	Especificação		
Fluxo ⁷¹	Invasivo:	Até 60 l/min	
	Não invasivo:	Até 120 l/min	
	HiFlow:	Até 120 l/min	
Tempo de aquecimento	Inferior a 30 min		
Umidade	A uma temperatura ambiente de 18 °C a 26 °C:		
	Invasivo:	Configuração de temperatura de 37 °C a 41 °C	Umidade mínima: 33 mg H2O/l
	Não invasivo:	Configuração de temperatura de 31 °C a 35 °C	Umidade mínima: 12 mg H2O/l
	HiFlow:	Fluxo ≤ 60 l/min	Umidade mínima: 33 mg H2O/l
		Fluxo > 60 l/min	Umidade mínima: 12 mg H2O/l
Especificações do aquecimento no modo Em Espera	Circuitos de respiração aquecidos:	Peça em “Y” limitada a 30 °C.	
Ecrã	3 pol. / 64 x 128 píxeis, tela de matriz de pontos invertida (luz de fundo)		
Pausar áudio	120 segundos		
Sonoridade dos alarmes ⁷²	Gama = 1 a 8. Padrão = 5.		

⁷¹ Para taxas de fluxo mínimas, consulte as *Instruções de uso* do circuito de respiração.

⁷² Volume a uma distância de 1 metro do umidificador. Uma configuração de 1 = 50 dB(A), 5 (padrão) = 60 dB(A) e 8 = 65 dB(A), com uma precisão de ±6 dB(A).

9.8 Desempenho essencial

As temperaturas aplicadas ao gás respiratório e ao circuito de respiração têm que ser mantidas dentro das configurações especificadas e têm que ser monitoradas.

Se a temperatura ultrapassar os limites especificados, o umidificador tem que detectar este fato e informar o usuário através de um alarme.

9.9 Descrição funcional do sistema do umidificador

O umidificador HAMILTON-H900 foi projetado para aquecer e umidificar os gases respiratórios durante a ventilação mecânica. O gás respiratório é aquecido e umidificado enquanto passa pela câmara, que está parcialmente preenchida com água aquecida.





O umidificador tem dois sistemas de aquecimento controlados por sensor:

- *Placa aquecedora.* Aquece a água na câmara de água.
- *Sistema de aquecimento do circuito de respiração integrado.* Aquece as alças respiratórias para prevenir a condensação.

A temperatura do gás respiratório é monitorada na saída da câmara e na alça respiratória na extremidade do paciente.

9.10 Símbolos utilizados na rotulagem e embalagem do dispositivo

Símbolo	Descrição
	Siga as <i>Instruções de uso</i>
	Número de referência
	Número de série
	Quantidade
	Fabricante
	Data de fabricação
	Peça aplicada tipo BF (classificação de equipamento eletromédico segundo a IEC 60601-1: tipo BF)
	Descarte de acordo com Diretiva do Conselho 2002/96/CE ou a norma WEEE (Waste Electrical and Electronic Equipment)
	A marca TÜV NRTL com os indicadores "C" e "US" significa que o produto atende às normas de segurança dos EUA e do Canadá
	Equalização potencial

Símbolo	Descrição
	Aviso: superfície quente. A placa aquecedora e o fundo da câmara podem atingir uma temperatura superior a 85 °C.
CE 0197	Marca de Conformidade CE. Selo de aprovação que indica que este dispositivo atende à Diretiva 93/42/CEE sobre dispositivos médicos
IP21	Protegido contra salpicos de água e partículas sólidas superiores a 12,5 mm
max	Marca do nível de enchimento na câmara de água
IOIOI	Interface de série RS-232 para comunicação com respiradores Hamilton Medical
	RM insegura O umidificador HAMILTON-H900 representa riscos inaceitáveis para o paciente, a equipe médica ou qualquer outra pessoa no ambiente de RM.
	RoHS chinesa
	Sonda de temperatura Indica a localização da sonda de temperatura no circuito de respiração.

9.11 Padrões e aprovações

O sistema do umidificador atende aos itens cabíveis das seguintes normas listadas na Tabela 20.

Tabela 20. Normas e aprovações, versões válidas

IEC 60601-1:2005/A1:2012

IEC 60601-1-2:2014

IEC 60601-1-6:2010/A1:2013

IEC 60601-1-8:2006/A1:2012

ISO 80601-2-74:2017

EN ISO 5356-1:2015

EN ISO 5367:2014

IEC 62304:2006/A1:2015

IEC 62366-1:2015

ISO 13485:2016

9.12 Descarte

O dispositivo deverá ser descartado de acordo com a Diretiva 2002/96/CE e conforme os protocolos da sua instituição.

Os circuitos de respiração e câmaras de água deverão ser descartados de acordo com as *Instruções de uso* fornecidas com os kits de respiração.

9.13 Garantia

GARANTIA LIMITADA

A GARANTIA ESPECIFICADA NESTE CONTRATO SUPERA QUAISQUER OUTRAS GARANTIAS, EXPRESSAS OU IMPLÍCITAS, INCLUINDO AS GARANTIAS IMPLÍCITAS DE UTILIDADE COMERCIAL OU ADEQUAÇÃO A UM PROPÓSITO ESPECÍFICO. ENTRETANTO, AS GARANTIAS IMPLÍCITAS NÃO SERÃO ANULADAS DURANTE O PERÍODO DE VIGÊNCIA DESTA GARANTIA LIMITADA.

A Hamilton Medical garante que seus produtos estarão livres de defeitos em materiais ou de fabricação no momento em que forem enviados. A garantia não cobre itens descartáveis. Os itens descartáveis e produtos consumíveis são considerados itens de uso único ou de uso limitado e devem ser trocados regularmente, conforme necessário para operação correta do produto, conforme descrito no Manual do operador.

A Hamilton Medical não assumirá compromissos ou responsabilidades relacionadas com o produto além das especificadas aqui, incluindo, entre outras, obrigações e/ou responsabilidade por alegações de negligência ou responsabilidade exclusiva pelo produto. A empresa não assumirá, em nenhuma situação, responsabilidade por danos incidentais ou consequenciais, diretos ou contingentes.

Esta Garantia Limitada será nula e não se aplicará nas seguintes situações:

1. se o produto não for instalado e conectado por um representante local autorizado da Hamilton Medical de acordo com as instruções da Hamilton Medical e por um representante da Hamilton Medical;
2. se não forem apresentadas evidências de que o dano ou o reparo ocorreu no período da garantia;
3. se o número de série tiver sido adulterado, apagado ou retirado e não houver faturas comerciais ou outras evidências que permitam verificar a data de compra do produto;
4. em caso de defeitos causados por uso incorreto, negligência ou acidentes causados por reparos, ajustes, modificações ou trocas de componentes realizados fora das fábricas da Hamilton Medical ou por outros indivíduos que não um serviço de assistência técnica autorizado ou um representante do mesmo;
5. se o produto for modificado ou tiver sua natureza alterada sem consentimento prévio por escrito da Hamilton Medical;
6. se o produto for ou tiver sido utilizado de um modo que não o especificado em "Uso pretendido";
7. se o produto tiver sido usado por pessoas não adequadamente treinadas sob a supervisão de um médico.

A realização de trocas de componentes e/ou reparos nos termos desta Garantia Limitada não implicam em uma nova garantia e serão seguidos somente pela porção ainda não vencida da Garantia Limitada inicial. A garantia dos componentes reparados e/ou trocados não deverá superar a Garantia Limitada do dispositivo.

Para obter assistência nos termos desta Garantia Limitada, o solicitante deverá notificar oportunamente o representante de vendas da Hamilton Medical e informar a natureza do problema, o número de série e a data de compra do produto.

Exceto conforme indicado acima, a Hamilton Medical não assumirá nenhuma responsabilidade em caso de danos, reivindicações ou culpa, incluindo, entre outros, lesões corporais ou danos incidentais, consequenciais ou específicos. A Hamilton Medical não assumirá igualmente qualquer responsabilidade em caso de danos, reivindicações ou culpa, incluindo, entre outros, lesões corporais ou danos incidentais, consequenciais ou específicos resultantes do uso indevido do dispositivo ou falha em cumprir qualquer uma das disposições deste manual.

9.13.1 Disposições adicionais

Os termos e condições da Hamilton Medical estarão em vigor. Este contrato será regido e interpretado de acordo com as leis da Suíça e poderá ser invocado por qualquer uma das partes sob o foro do tribunal de Chur, na Suíça.

Инструкции по эксплуатации HAMILTON-H900

2023-07-14

624431/10

© Hamilton Medical AG, 2023. Все права защищены. Отпечатано в Швейцарии.

Ни одна часть данной публикации не может быть воспроизведена либо сохранена в базе данных или системе поиска информации, а также передана в любой форме или любым способом – электронным, механическим, путем фотокопирования, записи или иным образом – без предварительного письменного разрешения компании Hamilton Medical AG.

Компания Hamilton Medical AG сохраняет за собой право редактировать, заменять или аннулировать данный документ в любое время без предварительного уведомления. Убедитесь, что используете последнюю версию документа. В противном случае обратитесь в отдел технической поддержки компании Hamilton Medical AG (Швейцария). Несмотря на то что приведенная в данном документе информация считается правильной, она не может заменить профессиональную оценку специалиста.

Никакие сведения в данном документе никоим образом не ограничивают права компании Hamilton Medical AG на модификацию описанного здесь оборудования или внесение в него любых других изменений (включая программное обеспечение) без предварительного уведомления. Если иное явно не оговорено в соглашении письменно, компания Hamilton Medical AG не несет перед владельцем или пользователем описанного в данном документе оборудования (включая программное обеспечение) обязательств о модификации оборудования, внесении в него каких-либо исправлений или любого другого типа изменений.

К эксплуатации, обслуживанию и модернизации оборудования допускаются только квалифицированные специалисты. Ответственность компании Hamilton Medical AG в отношении аппарата и его применения не выходит за пределы ограниченной гарантии, приведенной в данном руководстве.

Компания Hamilton Medical AG не несет ответственности за любые потери, убытки, издержки, затруднения или повреждения, которые могут возникать вследствие нарушения правил эксплуатации продукта, использования для замены комплектующих стороннего производителя (не Hamilton Medical AG), а также в случаях изменения, удаления либо снятия серийных номеров.

Возвращая какие-либо компоненты в компанию Hamilton Medical AG, придерживайтесь стандартной процедуры санкционирования возвращенных товаров (RGA). При утилизации деталей соблюдайте все региональные, государственные и федеральные нормы по защите окружающей среды.

Обо всех собственных и сторонних товарных знаках, которые использует компания Hamilton Medical AG, читайте на странице www.hamilton-medical.com/trademarks.

Производитель

Hamilton Medical AG
Via Crusch 8, CH-7402 Bonaduz,
Switzerland (Швейцария)
Тел.: (+41) 58 610 10 20
Факс: (+41) 58 610 00 20
info@hamilton-medical.com
www.hamilton-medical.com

	Введение	256
1	Правила техники безопасности	258
1.1	Электромагнитная восприимчивость	258
1.2	Электропитание	259
1.3	Опасность возникновения пожара и другие риски	259
1.4	Общие сведения касательно установки и эксплуатации	259
1.5	Дыхательные контуры и водная камера	261
1.6	Размещение увлажнителя и дыхательного контура	261
1.7	Мониторинг и сигналы тревоги	262
1.8	Техническое обслуживание	262
2	Обзор	263
2.1	Обзор увлажнителя HAMILTON-H900	263
2.2	Физические характеристики	263
2.2.1	Обзор увлажнителя	264
2.2.2	Обзор главного экрана	264
2.2.3	Обзор дыхательных контуров, подключаемых к увлажнителю	266
2.2.4	Обзор индикаторов состояния на увлажнителе	266
2.3	Переход между окнами и параметрами	267
2.3.1	Использование кнопок управления	267
2.3.2	Использование ползунков	267
3	Подготовка увлажнителя к эксплуатации	268
3.1	Подключение к источнику питания	269
3.2	Подключение дыхательного контура к увлажнителю	269
3.3	Включение и выключение увлажнителя	269
3.4	Тестирования тревог	269
3.5	Выбор настроек увлажнителя	270
3.6	Подсоединение системы к пациенту	270

4	Использование увлажнителя HAMILTON-H900	270
4.1	Включение и выключение ждущего режима	270
4.2	Рабочие режимы увлажнителя.....	271
4.2.1	Изменение режимов.....	271
4.2.2	Автоматические и задаваемые вручную контролируемые параметры	272
4.3	Изменение показателя влажности с помощью параметров температуры	273
4.4	Мониторинг параметров увлажнителя	274
4.4.1	Отображение дополнительных мониторируемых параметров	275
4.5	Дневной и ночной режим яркости экрана.....	275
5	Реагирование на тревоги, связанные с работой увлажнителя	276
5.1	Временное отключение звукового сигнала тревоги	277
5.2	Регулировка громкости сигнала тревоги	277
5.3	Устранение причин срабатывания тревог.....	278
6	Техническое обслуживание	281
6.1	Очистка, дезинфекция и стерилизация	281
6.2	Профилактическое обслуживание	282
7	Конфигурация	283
7.1	Доступ к режиму «Конфиг-ция»	283
7.2	Изменение настроек конфигурации	283
7.3	Восстановление заводских настроек по умолчанию	284
8	Детали и принадлежности	284
9	Технические характеристики	285
9.1	Физические характеристики.....	285
9.2	Требования к условиям окружающей среды.....	286
9.3	Электрические характеристики	286
9.4	Контролируемые параметры	287

9.5	Мониторируемые параметры	288
9.6	Конфигурация	288
9.7	Данные о технической производительности	289
9.8	Базовая производительность	290
9.9	Функциональное описание системы увлажнителя	290
9.10	Обозначения, используемые на наклейках устройства и упаковке	290
9.11	Стандарты и утверждения	291
9.12	Утилизация	292
9.13	Гарантия	292
9.13.1	Другое	293

Введение

Прежде чем использовать аппарат или его принадлежности, обязательно ознакомьтесь с соответствующей документацией.

Условные обозначения в этом руководстве

Далее указано, какие условные обозначения используются в этом руководстве.

- Названия кнопок выделены **жирным** шрифтом.
- Изображения дисплея могут отличаться от фактических.
- В некоторых странах могут быть доступны не все функции.

Далее объясняются значения примечаний по безопасности.

ПРЕДУПРЕЖДЕНИЕ

Указывает на риск получения травм, возможный летальный исход или другие серьезные побочные реакции, связанные с использованием устройства или нарушением правил его эксплуатации.

ВНИМАНИЕ

Указывает на риск возникновения проблемы, вызванной использованием или неправильным применением устройства, в частности его неисправности либо сбоя, а также повреждения этого устройства или другого имущества.

ПРЕДОСТЕРЕЖЕНИЕ

Служит для обозначения особо важной информации.

Далее показано, как выглядят примечания по безопасности в таблицах.

ПРЕДУПРЕЖДЕНИЕ!

ВНИМАНИЕ!

ПРЕДОСТЕРЕЖЕНИЕ!

Последнюю версию данного руководства, а также другие документы можно загрузить с веб-сайта MyHamilton:
<https://www.hamilton-medical.com/MyHamilton>

Hamilton Medical College предлагает различные бесплатные учебные модули. Зарегистрироваться можно на странице
<http://college.hamilton-medical.com/>

ВНИМАНИЕ

Только для США: федеральное законодательство разрешает продажу устройства только врачам или по их заказу.

Назначение

Увлажнитель HAMILTON-H900 предназначен для регулировки температуры и влажности дыхательных газовых смесей во время инвазивной и неинвазивной механической вентиляции легких.

Устройство предназначено для использования в медицинских и специальных учреждениях, уход за пациентами в которых осуществляется квалифицированным медицинским персоналом.

Увлажнитель HAMILTON-H900 – это медицинское устройство, предназначенное для использования квалифицированным персоналом, который прошел надлежащее обучение, под руководством врача и с соблюдением указанных технических характеристик.

1 Правила техники безопасности

В этом разделе приведены инструкции по технике безопасности, связанные с установкой, использованием и техническим обслуживанием увлажнителя.

Перед установкой и использованием увлажнителя внимательно ознакомьтесь с содержанием всех глав раздела по технике безопасности.

Прежде чем использовать увлажнитель, обязательно прочтите Инструкции по эксплуатации.

Внимательно ознакомьтесь с инструкциями по эксплуатации всех устройств и принадлежностей, используемых с увлажнителем.

Если у вас возникнут вопросы касательно любых сведений в этом руководстве, свяжитесь с представителем компании Hamilton Medical или специалистами по техническому обслуживанию.

1.1 Электромагнитная восприимчивость



ПРЕДУПРЕЖДЕНИЕ

- **НЕБЕЗОПАСЕН ДЛЯ МРТ.** Не приближайтесь к оборудованию для магнитно-резонансной томографии (МРТ). В условиях магнитного резонанса увлажнитель HAMILTON-H900 представляет опасность для пациента, медицинских работников и других людей.
- Если увлажнитель расположен возле высокочастотных хирургических приборов или в радиусе действия микроволн, коротких волн либо сильного магнитного поля, он может работать неправильно.
- Во избежание увеличения интенсивности излучения, снижения иммунитета, сбоев в работе увлажнителя HAMILTON-H900 или каких-либо принадлежностей используйте только кабели и принадлежности, указанные в данном руководстве либо электронном онлайн-каталоге Hamilton Medical.
- Дополнительные устройства, подключаемые к медицинскому электрооборудованию, должны отвечать требованиям соответствующих стандартов МЭК или ISO (например, МЭК 60950 «Оборудование информационных технологий»). Кроме этого, все конфигурации должны отвечать требованиям к медицинским электрическим системам (стандарт МЭК 60601-1, пункт 16).
- Лица, выполняющие подключение дополнительных устройств к медицинскому электрооборудованию, осуществляют конфигурацию системы, поэтому несут ответственность за ее соответствие требованиям к медицинским электрическим системам. Помните, что местное законодательство является приоритетным по отношению к указанному выше требованиям. По вопросам касательно дальнейших действий обращайтесь к представителю компании Hamilton Medical или в отдел технической поддержки.
- В увлажнителе *не* предусмотрена защита от воздействия разряда при проведении электрической дефибрилляции.

ПРЕДОСТЕРЕЖЕНИЕ

- При установке и вводе устройства в эксплуатацию необходимо соблюдать особые меры предосторожности касательно ЭМС (электромагнитной совместимости), изложенные в *Заявлениях об ЭМС для увлажнителя HAMILTON-H900*.
- Переносное и мобильное радиочастотное оборудование для передачи данных может повлиять на работу увлажнителя HAMILTON-H900.

1.2 Электропитание**⚠ ПРЕДУПРЕЖДЕНИЕ**

- Чтобы свести к минимуму риск поражения электрическим током, подключайте шнур питания увлажнителя к заземленной в соответствии с предъявляемыми требованиями электрической розетке. Ответственность за заземление розетки несет медицинское учреждение.
- *Не* использовать при повреждении шнура питания.
- В случае несоответствия требованиям к напряжению, перебоев питания или отсоединения от питающей сети увлажнитель издает свистящий звук. Незамедлительно выключите устройство и проверьте напряжение питающей сети.
- Убедитесь, что напряжение питающей сети соответствует требованиям.

1.3 Опасность возникновения пожара и другие риски**⚠ ПРЕДУПРЕЖДЕНИЕ**

Не используйте увлажнитель в опасных местах и зонах с легковоспламеняющимися газами.

1.4 Общие сведения касательно установки и эксплуатации**⚠ ПРЕДУПРЕЖДЕНИЕ**

- Прежде чем использовать увлажнитель для пациента, убедитесь, что дыхательный контур правильно подключен к аппарату ИВЛ.
 - Синий патрубок вдоха подсоединен к порту вдоха *к пациенту*.
 - Белый патрубок выдоха подсоединен к порту выдоха *от пациента*.
- Используйте только детали и принадлежности, указанные в разделе 8. Это позволит обеспечить надлежащую работу увлажнителя и предотвратить возможное травмирование пациента.
- Не используйте увлажнитель на высоте более 4000 м или вне пределов температурного диапазона от 10 °C до 40 °C. Это может привести к ухудшению качества терапии или травмированию пациента.
- Неправильные настройки уровня влажности или температуры могут привести к ухудшению состояния пациента.

- *Не* используйте увлажнитель во время транспортировки вентилируемого пациента за пределами медицинского учреждения.
- Включайте увлажнитель, только *после* запуска аппарата ИВЛ.
- Отключайте увлажнитель, *прежде чем* выключить аппарат ИВЛ.
- Не закрывайте ячейки для ИК-спектроскопии.
- Инвазивную вентиляцию (INV) можно применять *только* для интубированных пациентов и пациентов с трахеостомой.
- Соблюдайте дополнительные меры предосторожности на случай аллергической реакции.
- Регулярно проверяйте дыхательный контур на наличие конденсата и при необходимости сливайте воду.
- Эффективность увлажнения устройством может снижаться, если параллельно используется небулайзер.
- *Не* прикасайтесь к горячей пластине и нижней части водной камеры. Температура этих поверхностей может превышать 85 °C, и они излучают тепловую энергию.

ВНИМАНИЕ

- Установите увлажнитель таким образом, чтобы его можно было легко отключить от основного источника питания.
- Используйте только детали и принадлежности, указанные в разделе 8, электронном каталоге Hamilton Medical или списке совместимых с увлажнителем продуктов.

Это позволит обеспечить надлежащую работу увлажнителя, избежать снижения его эффективности, а также сохранить право на гарантийное обслуживание.

- Если увлажнитель выключить, а затем включить, он автоматически запустится в режиме инвазивной вентиляции (INV) при условии, что настройки не изменялись.
- Прежде чем использовать комплект дыхательного контура, осмотрите его и убедитесь в отсутствии повреждений. При наличии таковых утилизируйте комплект.
- Нагревательный элемент увлажнителя и провода-нагреватели автоматически включаются, если водная камера и дыхательные контуры правильно подсоединены, а увлажнитель включен или находится в ждущем режиме.
- Если температура окружающей среды, подаваемой газовой смеси и/или скорость потока не соответствуют рекомендованной, устройство может не обеспечить необходимый уровень влажности.
- Питание может поступать в увлажнитель, даже если экран не светится. См. таблицу 1.

ПРЕДОСТЕРЕЖЕНИЕ

- Прежде чем использовать комплект дыхательного контура, выполните проверку на герметичность. Если результаты проверки неудовлетворительны, ее можно повторить еще раз. Если и вторая попытка даст отрицательный результат, комплект дыхательного контура следует заменить.

- Нормальная конденсация (запотевание) в патрубке, гибкой трубке или датчике потока, образующаяся вследствие дыхательной деятельности пациента, свидетельствует об использовании правильных настроек увлажнения.
- Все действия сопровождаются звуковым сигналом.

1.5 Дыхательные контуры и водная камера

ПРЕДУПРЕЖДЕНИЕ

- Неправильное подсоединение дыхательного контура может привести к травмированию пациента.
- Чтобы предотвратить случайное отсоединение дыхательного контура во время использования или транспортировки, используйте только дыхательные контуры, которые соответствуют стандарту ISO 5367 или ISO 80601-2-74.
- Наполняйте водную камеру только стерильной, деминерализованной водой, которая соответствует санитарно-гигиеническим требованиям медицинского учреждения.
- Не наклоняйте водную камеру.
- Не добавляйте в камеру какие-либо жидкие лекарственные формы.
- Убедитесь, что уровень воды не превышает обозначенный максимум.

ПРЕДОСТЕРЕЖЕНИЕ

- Если увлажнитель не обнаруживает дыхательный контур, замените его компоненты.
- Температура воды, доливаемой в резервуар, не должна превышать 37 °C.
- Убедитесь, что вода подается в камеру надлежащим образом.
- Прежде чем отсоединять компоненты, убедитесь, что на устройстве активирован ждущий режим.

1.6 Размещение увлажнителя и дыхательного контура

ПРЕДУПРЕЖДЕНИЕ

- *Всегда* размещайте увлажнитель ниже уровня расположения пациента.
- *Не* используйте увлажнитель, если угол его наклона превышает 10°.
- Убедитесь, что подсоединенный дыхательный контур со стороны увлажнителя или пациента не натянут и не согнут.
- Нагреваемые дыхательные патрубки *не* должны непосредственно соприкасаться с кожей пациента.
- Если увлажнитель устанавливается на другое устройство или рядом с ним, убедитесь, что в планируемой конфигурации увлажнитель функционирует нормально.

- Располагайте его так, чтобы конденсат не поступал к пациенту.
- Дыхательные контуры или удерживающие зажимы трубок следует подсоединять так, чтобы исключить механическое воздействие на ЭТ-трубку.

ПРЕДОСТЕРЕЖЕНИЕ

- Прежде чем использовать комплект, проверьте надежность всех соединений.
- Все коннекторы для присоединения патрубков на увлажнителе содержат электрические контакты и разъемы дыхательного контура. Убедитесь, что электрические контакты правильно расположены: они должны соответствовать соединительному элементу увлажнителя.

1.7 Мониторинг и сигналы тревоги

ПРЕДОСТЕРЕЖЕНИЕ

- В случае срабатывания тревоги на экране поочередно отображается значок активной тревоги и текущая температура на выходе из камеры.
- После выключения увлажнителя для громкости звукового сигнала восстанавливается значение по умолчанию 5.
- Описания всех тревог о технических неисправностях и процедур обслуживания, а также подробные технические сведения приведены в *Руководстве по обслуживанию HAMILTON-H900*.

1.8 Техническое обслуживание

ПРЕДУПРЕЖДЕНИЕ

- *Запрещается* вносить изменения в конструкцию увлажнителя.
- *Всегда* отсоединяйте увлажнитель от источника питания перед очисткой и дезинфекцией, чтобы снизить риск поражения электрическим током.

ВНИМАНИЕ

- *Обращайтесь с использованными дыхательными контурами и водными камерами как с загрязненными предметами, соблюдая местные законы и нормы, а также внутренние процедуры медицинского учреждения.*
- *С целью соблюдения надлежащих процедур и во избежание травмирования работы по техническому обслуживанию увлажнителя должны выполняться квалифицированным персоналом компании Hamilton Medical с соблюдением инструкций, указанных в Руководстве по обслуживанию HAMILTON-H900.*
- *Для замены используйте только компоненты, предоставленные компанией Hamilton Medical.*
- *Запрещается проведение процедур технического обслуживания, не указанных в Руководстве по обслуживанию HAMILTON-H900.*
- *Используйте для очистки и дезинфекции только одобренные средства.*

ПРЕДОСТЕРЕЖЕНИЕ

- Подробная информация об очистке, дезинфекции и стерилизации автоклавируемых (многоразовых) принадлежностей и компонентов приведена в прилагаемых к ним документах «Руководство по повторной обработке» и «Инструкции по эксплуатации».
- *Примечание для США.* Запрещается использование средств для очистки и дезинфекции, не прошедших регистрацию в Агентстве по охране окружающей среды США (EPA).

2 Обзор

В этом руководстве содержатся сведения о настройке и использовании увлажнителя HAMILTON-H900.

Увлажнитель предназначен для использования с аппаратами ИВЛ от компании Hamilton Medical, а также других производителей.

2.1 Обзор увлажнителя HAMILTON-H900

Увлажнитель HAMILTON-H900 обеспечивает увлажнение и нагрев респираторной газовой смеси для проведения терапии у взрослых, педиатрических и неонатальных пациентов.

Устройство поддерживает указанные ниже обычные режимы вентиляции.

- Инвазивная вентиляция
- Неинвазивная вентиляция
- Кислородная терапия с высокой скоростью потока

Система состоит из корпуса увлажнителя, экрана, органов управления, водяной камеры, нагревательной пластины и электрических контактов для подключения нагреваемого дыхательного контура.

Ниже приведены основные функции системы.

- Регулируемые настройки температуры и влажности
- Мониторинг и управление тревогами
- Интеграция данных мониторинга и настроек параметров с поддерживаемыми аппаратами ИВЛ Hamilton Medical⁷³

2.2 Физические характеристики

В этом разделе приведено описание увлажнителя и подключаемых к нему комплектов дыхательных контуров.

⁷³ Эта функция доступна не во всех странах.

2.2.1 Обзор увлажнителя

На рисунках с 1 по 5 изображен увлажнитель.

Рисунок 1. Увлажнитель HAMILTON-H900. Вид спереди

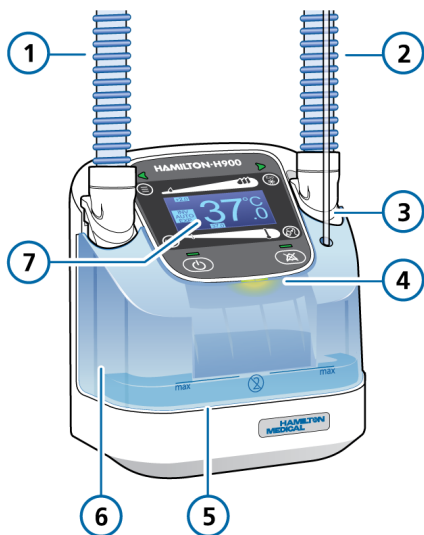

- | | |
|--|---------------------------|
| 1 Патрубок вдоха со стороны аппарата ИВЛ (синий) | 5 Нагревательная пластина |
| 2 Патрубок вдоха со стороны пациента (синий) | 6 Водяная камера |
| 3 Трубка для подачи воды | 7 Передняя панель и экран |
| 4 Визуальный индикатор тревоги | |

Рисунок 2. Увлажнитель HAMILTON-H900. Вид сзади

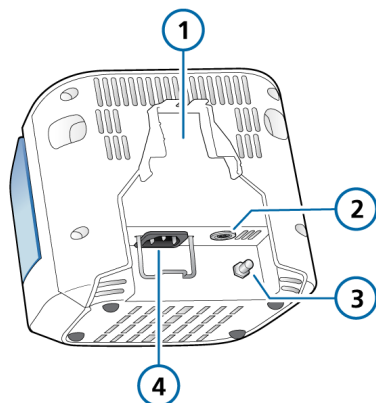

- | | |
|---------------------------------|--|
| 1 Паз для монтажного кронштейна | 3 Зажим выравнивания потенциалов |
| 2 Разъем RS-232 | 4 Разъем питания от источника переменного тока |

2.2.2 Обзор главного экрана

Во время работы увлажнителя с главного экрана можно получить прямой доступ ко всем настройкам, режимам, сигналам тревоги и элементам управления.

На рисунках с 3 по 5 показаны элементы управления на передней панели, индикаторы и экран.

Рисунок 3. Увлажнитель HAMILTON-H900.
Элементы управления на передней панели



- | | |
|---|--|
| 1 Кнопка окна мониторинга температуры | 5 Кнопка временного отключения звуковой сигнализации |
| 2 Ползунки регулировки температуры | 6 Кнопка питания / ждущего режима |
| 3 Кнопка увеличения температуры в патрубке выдоха | 7 Кнопка «Авто» |
| 4 Кнопка режимов INV/NIV/HiFlow | 8 Экран (см. рис. 5) |

Рисунок 4. Увлажнитель HAMILTON-H900.
Индикаторы состояния на передней панели



- | | |
|---|--------------------------------------|
| 1 Индикаторы подключения патрубков | 3 Индикатор питания / ждущего режима |
| 2 Индикатор временного отключения звуковой сигнализации | |

Рисунок 5. Увлажнитель HAMILTON-H900. Экран

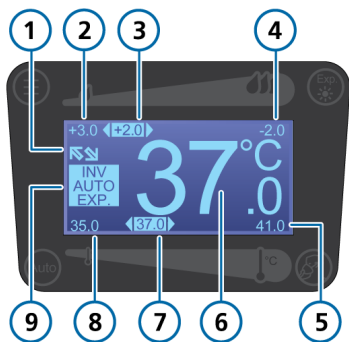

- | | |
|---|--|
| <p>1 Подключение к аппарату ИВЛ</p> <p>2 Макс. значение температурного градиента</p> <p>3 Значение температурного градиента</p> <p>4 Мин. значение температурного градиента</p> <p>5 Макс. значение температуры на выходе из камеры</p> | <p>6 Текущая температура на выходе из камеры</p> <p>7 Значение температуры на выходе из камеры</p> <p>8 Мин. значение температуры на выходе из камеры</p> <p>9 Активированные режимы/параметры</p> |
|---|--|

Все элементы на экране могут не показываться одновременно в процессе работы. Изображение использовано только с целью объяснения.

2.2.3 Обзор дыхательных контуров, подключаемых к увлажнителю

Увлажнитель HAMILTON-H900 поддерживает различные дыхательные контуры с одним и двумя патрубками для проведения терапии у взрослых, педиатрических и неонатальных пациентов.

Подробные сведения см. в *Инструкциях по эксплуатации* дыхательного контура.

2.2.4 Обзор индикаторов состояния на увлажнителе

Индикаторы на передней панели увлажнителя отображают важную информацию о его состоянии. См. рисунок 4.

Таблица 1. Индикаторы состояния

Значок	Описание
	Кнопка питания / ждущего режима с индикатором состояния
	<i>Зеленый:</i> увлажнитель работает.
	<i>Оранжевый:</i> увлажнитель в ждущем режиме.
	<i>Синий:</i> увлажнитель не работает и подключен к источнику питания.
	<i>Не горит:</i> увлажнитель не работает и не подключен к источнику питания.

Значок	Описание
Индикатор подключения патрубков	
	<i>Зеленый:</i> патрубок подключен правильно.
	<i>Оранжевый:</i> увлажнитель проверяет соединение.
	<i>Красный:</i> патрубок подключен неправильно или не подключен.
Кнопка временного отключения звуковой сигнализации с индикатором	
	<i>Красный:</i> звуковая сигнализация временно отключена.





2.3 Переход между окнами и параметрами

В этом разделе приведены инструкции по использованию кнопок и ползунков увлажнителя.

2.3.1 Использование кнопок управления

С помощью кнопок на передней панели (рис. 3) можно выбирать режимы, изменять настройки и просматривать основные параметры температуры.

Таблица 2. Кнопки управления (см. рисунок 3)

Кнопка	Описание
	Повышение температуры на выдохе Увеличение температуры в патрубке выдоха.
	Авто Включение режима Auto. См. раздел 4.2.2.
	Режим работы INV/NIV/HiFlow Переключение между режимами вентиляции INV, NIV и HiFlow. См. раздел 4.2.
	Окно мониторинга температуры Отображение значений текущей температуры в U-образном коннекторе, на выходе из камеры, а также температурного градиента. См. раздел 4.4.

2.3.2 Использование ползунков

В ручном режиме можно изменять настройки температуры с помощью ползунков управления (рис. 3).

Таблица 3. Ползунки регулировки температуры

Ползунок	Описание
	<p>Ползунок для настройки температурного градиента</p> <p>Регулирует разницу температур на выходе из водной камеры и со стороны У-образного коннектора.</p> <p>См. раздел 4.3.</p>
	<p>Ползунок для регулировки температуры на выходе из камеры</p> <p>Регулирует температуру на выходе из камеры.</p> <p>См. раздел 4.3.</p>

3 Подготовка увлажнителя к эксплуатации

Прежде чем продолжить, ознакомьтесь с правилами техники безопасности в разделе 1.

Чтобы подготовить увлажнитель к эксплуатации включает приведенные ниже этапы.

- Начальная конфигурация параметров техническим персоналом компании (см. таблицу 4)
- Для каждого нового пациента настройки параметров увлажнителя выполняются медицинским персоналом (см. таблицу 5)

Таблица 4. Конфигурация параметров, выполняемая техническим персоналом

Действие	См.
<p><i>Описанная ниже начальная конфигурация выполняется техническим персоналом один раз.</i></p>	
Установите увлажнитель и зафиксируйте его положение	См. соответствующее <i>Руководство по установке</i> аппарата ИВЛ или тележки
Выполните конфигурацию параметров увлажнителя	Раздел 7
<i>Дополнительно:</i> подключите увлажнитель к порту RS-232 COM любого совместимого аппарата ИВЛ Hamilton Medical.	См. соответствующее <i>Руководство пользователя</i> аппарата ИВЛ

Таблица 5. Конфигурация параметров, выполняемая медицинским персоналом

Действие	См.
<p><i>Приведенные далее действия выполняются медицинским персоналом, который осуществляет уход за пациентами.</i></p>	
Подключите аппарат к источнику питания.	Раздел 3.1
Подключите дыхательный контур	Раздел 3.2
Включите увлажнитель	Раздел 3.3
Выполните тестирование тревог	Раздел 3.4
Выберите настройки увлажнителя	Раздел 3.5
Подключите пациента	Раздел 3.6

3.1 Подключение к источнику питания

Всегда проверяйте исправность розетки основного источника питания, прежде чем подключать увлажнитель и аппарат ИВЛ.

Подключение увлажнителя к источнику питания

- ▶ Подключите увлажнитель к розетке сети переменного тока.⁷⁴

3.2 Подключение дыхательного контура к увлажнителю

Hamilton Medical предлагает различные дыхательные контуры для проведения терапии у взрослых, педиатрических и неонатальных пациентов.

Подробные сведения см. в соответствующих *Инструкциях по эксплуатации* дыхательного контура.

3.3 Включение и выключение увлажнителя

Увлажнитель автоматически запускается в настроенном режиме по умолчанию.

Прежде чем активировать увлажнитель, убедитесь, что аппарат ИВЛ включен.

Включение увлажнителя

- ▶ Нажмите кнопку питания / ждущего режима  и удерживайте ее 3 секунды.

Увлажнитель начнет самотестирование. Если настройки не изменялись, увлажнитель автоматически запускается в режиме инвазивной вентиляции (INV).

Выключение увлажнителя

- ▶ Нажмите кнопку  и удерживайте ее 3 секунды.

Прежде чем выключить аппарат ИВЛ, убедитесь, что питание увлажнителя отключено.

3.4 Тестирования тревог

Прежде чем подключить увлажнитель к новому пациенту, проверьте работу системы тревог.

Убедитесь, что увлажнитель включен.

Проверка работы системы тревог увлажнителя

1. Спровоцируйте срабатывание тревоги, отсоединив водную камеру.
2. Убедитесь, что:
 - срабатывает звуковой сигнал;
 - мигает визуальный индикатор тревоги (см. рисунок 4);
 - соответствующий значок тревоги отображается на экране (см. таблицу 9).

Устраните причину срабатывания тревоги, подсоединив водную камеру в увлажнитель, и убедитесь, что тревога отключилась.

⁷⁴ Подключите кабель питания увлажнителя к специальному разъему на аппарате ИВЛ (при использовании совместимого аппарата ИВЛ Hamilton Medical).

3.5 Выбор настроек увлажнителя

Установите режим увлажнения для пациента.⁷⁵ Подробные сведения приведены в разделе 4.2.

3.6 Подсоединение системы к пациенту

Подключите дыхательный контур к соответствующему интерфейсу пациента.

Теперь увлажнитель настроен и готов к использованию.

4 Использование увлажнителя HAMILTON-H900

Таблица 6. Обзор правил эксплуатации

Подробные сведения	См.
Включение и выключение увлажнителя	Раздел 3.3
Включение и выключение ждущего режима	Раздел 4.1
Просмотр параметров увлажнителя	Раздел 2.3
Режимы работы увлажнителя: INV, NIV, HiFlow	Раздел 4.2
Автоматические и задаваемые вручную параметры	Раздел 4.2.2
Изменение показателя влажности с помощью параметров температуры	Раздел 4.3

Подробные сведения	См.
Мониторимые параметры увлажнителя	Раздел 4.4
Связанные с увлажнителем тревоги	Раздел 5

4.1 Включение и выключение ждущего режима

ВНИМАНИЕ

В ждущем режиме все настройки сохраняются, а тепловыделение сокращается.

Ждущий режим – это режим, в котором сохраняются установленные текущие настройки, когда увлажнитель не работает.

Во время Реж. ожид. значения температуры на выходе из водной камеры и температурного градиента снижаются.⁷⁶ Подробные сведения приведены в разделе 9.7.

Включение ждущего режима

- ▶ Нажмите и сразу отпустите кнопку питания / ждущего режима .

В ждущем режиме с момента его активации на дисплее отображается отсчет времени. Горит индикатор кнопки питания / ждущего режима оранжевого цвета.

⁷⁵ При использовании с аппаратами ИВЛ Hamilton Medical, которые поддерживают интеграцию устройств, увлажнитель переключается в режим, активированный на данном аппарате. Подробные сведения приведены в *Руководстве пользователя* аппарата ИВЛ.

⁷⁶ При выполнении ингаляционной терапии температурный градиент *не* изменяется в ждущем режиме.

Переход из ждущего режима в режим работы

- ▶ Нажмите кнопку . Увлажнитель перейдет в режим нормальной работы и загорится зеленый индикатор состояния кнопки питания / ждущего режима.

4.2 Рабочие режимы увлажнителя

Рабочие режимы, доступные в увлажнителе HAMILTON-H900: инвазивный (INV), неинвазивный (NIV), а также кислородная терапия с высокой скоростью потока (HiFlow).

Выбором рабочего режима определяются начальные настройки температуры на выходе из водной камеры и со стороны У-образного коннектора (температурный градиент), а также диапазоны допустимых температур для этих параметров.

Эти диапазоны отличаются в зависимости от группы пациентов. См. таблицу 18.

4.2.1 Изменение режимов

Если настройки по умолчанию не изменялись, увлажнитель автоматически запускается в режиме инвазивной вентиляции (INV).

При переходе увлажнителя в режим инвазивной (INV) или неинвазивной (NIV) вентиляции, для контролируемых параметров автоматически включается режим Auto.

Как изменить режим

- ▶ Нажимайте кнопку выбора режимов , пока не появится необходимый (INV, NIV, HiFlow). Значок выбранного режима отобразится на дисплее.

Рисунок 6. Выбрана инвазивная вентиляция (1)



Рисунок 7. Выбрана неинвазивная вентиляция (1)



Рисунок 8. Выбран режим HiFlow (1)

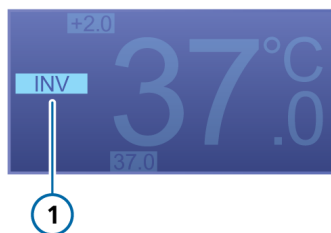

4.2.2 Автоматические и задаваемые вручную контролируемые параметры

Увлажнитель можно запустить в автоматическом режиме Auto или задать параметры вручную. При запуске устройства режимом по умолчанию является автоматический, Auto.

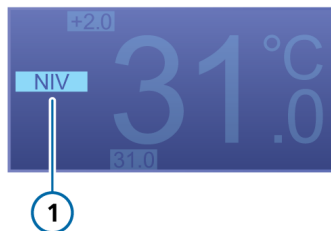
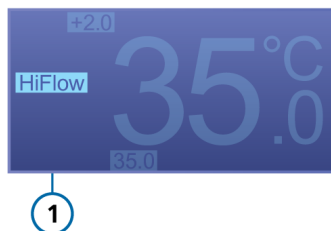
Значения температуры на выходе из камеры и температурного градиента можно установить при помощи одного из указанных ниже способов.

- Загрузить как сконфигурированные настройки по умолчанию (режим Auto).
- Задать вручную.

Автоматическая настройка (режим «Авто»)

В режиме Auto увлажнитель загружает заданные для соответствующего режима настройки по умолчанию (см. раздел 7) и использует их для контроля температуры газовой смеси.

При низких температурах окружающей среды увлажнитель может автоматически регулировать температуру в водной камере.

При активации режима Auto на главном экране отображается надпись AUTO.

Рисунок 9. Выбран автоматический режим (1)



Ручная настройка

Чтобы изменить значение температуры на выходе из камеры или температурного градиента с помощью ползунков, необходимо перейти в ручной режим. Однако увлажнитель и в дальнейшем будет автоматически регулировать температуру, чтобы достичь заданных значений.

Если изменение параметров происходит в ручном режиме, надпись AUTO не отображается – область на главном экране остается незанятой.

Рисунок 10. Активирован ручной режим (1)

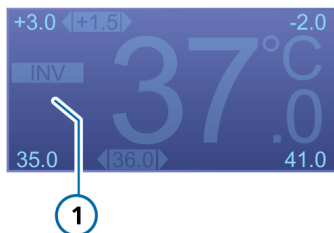

4.2.2.1 Включение автоматического режима

После изменения параметров температуры вручную можно повторно включить режим Auto.

Повторное включение автоматического режима

- ▶ Нажмите кнопку включения режима Auto .

При смене режима вентиляции с INV на NIV и наоборот автоматически применяется конфигурация Auto.

4.3 Изменение показателя влажности с помощью параметров температуры

ПРЕДОСТЕРЕЖЕНИЕ

При изменении положения любого ползунка в режиме Auto увлажнитель переключается в ручной.

ПРЕДОСТЕРЕЖЕНИЕ

Нельзя изменить значение температурного градиента в режиме HiFlow с помощью ползунков. Задать новое значение температурного градиента можно в окне конфигурации. См. раздел 7.

Далее указаны параметры, значения которых можно корректировать на увлажнителе ⁷⁷.

Таблица 7. Регулируемые параметры увлажнителя

Параметр	Описание
Температура на выходе из камеры	Температура на выходе из водной камеры. Допустимый диапазон температур для этого параметра зависит от выбранного режима увлажнителя: Подробные сведения см. в таблицах 16 и 18. Чем выше значения, тем больше показатель абсолютной влажности.

Параметр	Описание
Температурный градиент	Разница температур на выходе из водной камеры и со стороны У-образного коннектора.
Увелич. Темп.	Если выбран этот параметр, увлажнитель повышает температуру в патрубке выдоха для уменьшения конденсации. ⁷⁸

Максимальная допустимая температура со стороны пациента (в У-образном коннекторе) составляет 42 °С. Сумма значений, заданных для температуры на выходе из камеры и температурного градиента, не должна превышать это ограничение. Например, если для температурного градиента выбрано значение 2 °С, максимальное значение для температуры на выходе из камеры составляет 40 °С.

Кроме того, значение температурного градиента приоритетнее значения температуры на выходе из камеры. Поэтому если сумма значений температур в У-образном коннекторе превысит 42 °С, то будет изменено значение температуры на выходе из камеры, а не температурного градиента.

Например, если для температуры на выходе из камеры выбрать значение 40 °С, температурный градиент можно установить на 3 °С, хотя сумма значений будет превышать 42 °С. После применения значения температурного градиента, значение температура на выходе из камеры будет автоматически изменено на 39 °С.

⁷⁷ При использовании с аппаратом ИВЛ Hamilton Medical со встроенными средствами управления увлажнителем изменять настройки можно также непосредственно на данном аппарате ИВЛ. Подробные сведения приведены в *Руководстве пользователя* аппарата ИВЛ.

⁷⁸ Использование одноразовое и только с нагреваемыми дыхательными контурами с двумя патрубками.

Регулировка температуры на выходе из камеры

- ▶ Коснитесь текущего значения температуры на выходе из камеры и перетяните ползунок:
 - влево, чтобы уменьшить температуру на выходе из камеры;
 - вправо, чтобы увеличить температуру на выходе из камеры.

Изменения применяются сразу и подтверждаются звуковым сигналом.

Рисунок 11. Регулировка температуры на выходе из камеры

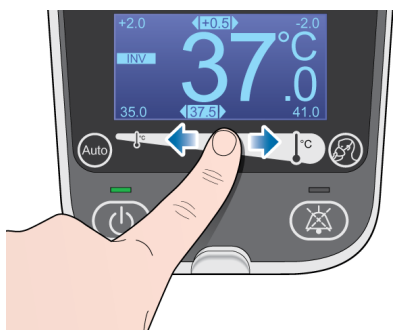

Установка температуры на выходе из камеры > 39 °С

Чтобы установить значение температуры на выходе из камеры выше 39 °С, необходимо дважды переместить ползунок.

1. Коснитесь текущего значения и переместите ползунок температуры на выходе из камеры вправо, чтобы достичь граничного значения 39 °С.
2. Снова коснитесь ползунка и переместите за значение 39 °С.

Установка температурного градиента

- ▶ Коснитесь текущего значения температурного градиента и перетяните ползунок:
 - вправо, чтобы уменьшить температурный градиент;
 - влево, чтобы увеличить температурный градиент.

Изменения применяются сразу и подтверждаются звуковым сигналом.

Рисунок 12. Регулировка температурного градиента



Например, чтобы достичь температуры со стороны U-образного коннектора 39 °С при установленном значении температуры на выходе из камеры 37 °С, необходимо задать температурный градиент 2 °С.

4.4 Мониторинг параметров увлажнителя

Данные мониторинга доступны в окне мониторинга температуры, в которое можно перейти в любое время.⁷⁹

⁷⁹ При использовании с аппаратом ИВЛ Hamilton Medical со встроенными средствами мониторинга работы увлажнителя данные с него отображаются на экране аппарата ИВЛ. Подробные сведения приведены в *Руководстве пользователя* аппарата ИВЛ.

Мониторируемые параметры указаны ниже.

- Температура на выходе из камеры
- Температурный градиент
- Температура со стороны У-образного коннектора

4.4.1 Отображение дополнительных мониторируемых параметров

Отображение окна мониторинга температуры

- ▶ Нажмите кнопку  (окно мониторинга температуры).
Окно закроется через 30 секунд или после повторного нажатия кнопки.

Рисунок 13. Окно мониторинга температуры



- | | |
|---|---|
| <p>1 Текущая температура со стороны У-образного коннектора</p> <p>2 Текущая температура на выходе из камеры</p> | <p>3 Текущий температурный градиент</p> |
|---|---|

4.5 Дневной и ночной режим яркости экрана

Дисплей увлажнителя поддерживает два различных режима подсветки. С их помощью можно регулировать яркость дисплея.

Переключение между дневным и ночным режимом

- ▶ Нажмите кнопку  и удерживайте ее не менее 5 секунд.

Чтобы установить значение яркости по умолчанию для дневного или ночного режима, см. раздел 7.

5 Реагирование на тревоги, связанные с работой увлажнителя

Тревоги, связанные с работой увлажнителя, свидетельствуют о возникновении условий, на которые необходимо обратить внимание. Ниже приведены способы индикации тревог.

- Сообщение на экране увлажнителя.
- Подача 3 или 5 последовательных звуковых сигналов.
- Мигание сигнальной лампы над водяной камерой.

- При использовании с аппаратом ИВЛ Hamilton Medical со встроенными средствами мониторинга работы увлажнителя сообщения о тревогах также отображаются на экране аппарата ИВЛ.⁸⁰

Все сообщения подразделяются на три категории: тревоги с высокой и средней приоритетностью, а также аппаратные ошибки (см. таблицу 8).

Чтобы ознакомиться с полным списком тревог, см. таблицу 9.

Таблица 8. Индикаторы тревог

Тип тревоги	Индикатор состояния тревоги	Звуковой сигнал	Необходимое действие
Высокая приоритетность	Красный, мигает На экране отображается значок тревоги	5 последовательных звуковых сигналов, повторяются до отключения тревоги	Проблема, связанная с работой увлажнителя, требует неотложного решения.
Средняя приоритетность	Желтый, мигает На экране отображается значок тревоги	3 последовательных звуковых сигналов, повторяются до отключения тревоги	Проблема, связанная с работой увлажнителя, требует оперативного решения.
Аппаратная ошибка	Красный, мигает На экране отображается номер аппаратной ошибки (TF).	3 последовательных звуковых сигналов, повторяются до отключения тревоги	<ul style="list-style-type: none"> • Запишите номер аппаратной ошибки (TF)⁸¹. • Прекратите использовать увлажнитель. • Передайте увлажнитель на техническое обслуживание.

⁸⁰ Доступно не во всех аппаратах ИВЛ. См. *Руководство пользователя* аппарата ИВЛ.

⁸¹ См. список номеров аппаратных ошибок (TF) в *Руководстве по обслуживанию HAMILTON-H900*.

5.1 Временное отключение звукового сигнала тревоги

Сообщения о тревогах сопровождаются звуковым сигналом. Для большинства тревог звуковой сигнал отключается на две минуты.

Временное отключение звукового сигнала тревоги

- ▶ Нажмите кнопку временного отключения звуковой сигнализации  на передней панели увлажнителя. Звуковая сигнализация тревоги отключится на две минуты. Повторное нажатие кнопки отменяет временное отключение звуковой сигнализации.

При отключении звуковой сигнализации кнопка временного отключения звуковой сигнализации непрерывно подсвечивается красным.

Если время до повторной активации звуковой сигнализации истекло, а проблема еще не устранена, звуковой сигнал тревоги срабатывает повторно.

5.2 Регулировка громкости сигнала тревоги



ПРЕДУПРЕЖДЕНИЕ

Установленная громкость звукового сигнала должна превышать уровень внешних шумов. В противном случае вы не сможете услышать сигналы тревог и определить причины их срабатывания.

Громкость звукового сигнала тревоги можно регулировать.

По умолчанию для параметра «Громкость» установлено значение 5. Значение по умолчанию для громкости звукового сигнала тревоги восстанавливается после выключения увлажнителя.



Регулировка громкости сигнала тревоги

1. При необходимости нажмите кнопку питания / ждущего режима , чтобы перевести увлажнитель в ждущий режим.
2. Нажмите кнопку  и удерживайте ее 3 секунды. На экране появится текущее значение громкости звукового сигнала тревоги.
3. Отрегулируйте громкость сигнала тревоги с помощью ползунка температуры на выходе из камеры (см. рисунок 3). В подтверждение выбранного значения сработает звуковой сигнал установленной громкости.
4. Нажмите кнопку , чтобы подтвердить выбор и продолжайте работу в обычном режиме.

5.3 Устранение причин срабатывания тревог

В таблице 9 приводится список связанных с увлажнителем тревог, их графическое представление на устройстве, а также описание и предлагаемые меры по устранению причин срабатывания.

Таблица 9. тревоги HAMILTON-H900

Тревога	Значок тревоги	Описание	Необходимое действие
Высокая приоритетность			
Увлажнитель: наклон		Опасный угол наклона увлажнителя. Увлажнитель наклонен на 10° или больше относительно пола.	<ul style="list-style-type: none"> • Проверьте крепление увлажнителя. • Проверьте положение тележки для аппарата ИВЛ. • Установите увлажнитель под углом не более 10° относительно пола.
Температура высокая		Температура газовой смеси на выходе из водной камеры или со стороны U-образного коннектора превышает заданное значение.	<ul style="list-style-type: none"> • Убедитесь, что дыхательный контур на кушетке пациента не накрыт одеялом. • Проверьте, защищены ли дыхательный контур и водная камера от попадания прямого солнечного света. • Замените дыхательный контур.
Высота уровня воды		Уровень воды в камере превышает обозначенный максимальный.	<ul style="list-style-type: none"> • Слейте немного воды из камеры увлажнителя. • Замените камеру увлажнителя. • Установите увлажнитель под углом не более 10° относительно пола.

Тревога	Значок тревоги	Описание	Необходимое действие
Аппаратная ошибка	На экране отображается номер аппаратной ошибки (TF).	Сообщение об аппаратной ошибке, обусловленной неисправностью увлажнителя.	<ul style="list-style-type: none"> • Проверьте увлажнитель и все соединения. • Замените увлажнитель и передайте его на техническое обслуживание. • Если отображается код аппаратной ошибки, запишите его и предоставьте специалисту по техническому обслуживанию.

Средняя приоритетность

Низкая температура



Температура газовой смеси на выходе из водной камеры или со стороны Y-образного коннектора ниже заданного значения.

- Подождите, пока система полностью прогреется (до 30 минут).
- Проверьте все настройки.
- Убедитесь, что на увлажнитель и дыхательный контур не попадают прямые воздушные потоки из систем кондиционирования воздуха и т. п.

Низкий уровень воды



Уровень воды в камере ниже обозначенного минимального.

- Проверьте состояние бутылки с водой и при необходимости заполните ее.
- Если бутылка с водой пуста, подключите новую.
- Наполните камеру увлажнителя водой или замените ее.
- Установите увлажнитель под углом не более 10° относительно пола.

Тревога	Значок тревоги	Описание	Необходимое действие
Проверьте водную камеру		Отсутствует или установлена несовместимая водная камера.	Вставьте новую камеру увлажнителя и подключите дыхательный контур.
Проверьте патрубки (справа и слева)		<p>На место неисправности указывает информация на экране, а также индикаторы подключения.</p> <ul style="list-style-type: none"> Отсутствует патрубок или подключен неисправный. Отсутствует поток воздуха. Патрубок подключен неправильно. БЕЛЫЙ патрубок выдоха со стороны увлажнителя подсоединен к порту вдоха к пациенту на аппарате ИВЛ. 	<ul style="list-style-type: none"> Подсоедините дыхательный контур надлежащим образом. Замените дыхательный контур. Подсоедините СИНИЙ патрубок вдоха со стороны увлажнителя к порту вдоха к пациенту на аппарате ИВЛ. <p>Цвет индикатора соединения</p> <p><i>Зеленый:</i> патрубок присоединен правильно.</p> <p><i>Оранжевый:</i> увлажнитель проверяет соединение.</p> <p><i>Красный:</i> соединение неправильное или отсутствует.</p>

6 Техническое обслуживание

Прежде чем продолжить, ознакомьтесь с правилами техники безопасности в разделе 1.

В этом разделе описываются процедуры технического обслуживания увлажнителя и периодичность их проведения, а также приведены инструкции по его очистке и дезинфекции.

Все описанные в этом разделе процедуры должен выполнять оператор.

За дополнительными требованиями касательно технического обслуживания обращайтесь к представителю сервисной службы компании Hamilton Medical. С указанными в этом разделе документами можно ознакомиться на веб-сайте MyHamilton: <https://www.hamilton-medical.com/MyHamilton>

6.1 Очистка, дезинфекция и стерилизация

Компоненты увлажнителя необходимо регулярно чистить и дезинфицировать с применением специализированных методов и чистящих средств.

Для очистки и дезинфекции увлажнителя и его компонентов важно выбрать подходящие метод и материалы. Это предотвратит возможное повреждение оборудования и перекрестное заражение.

Информация об очистке и дезинфекции представлена в таблицах ниже.

- В таблице 10 приведен список используемых с увлажнителем компонентов. Для каждого компонента указан метод очистки или дезинфекции, частота проведения данной процедуры, а также рекомендуемые чистящие и дезинфицирующие средства.
- Информацию о комплектах дыхательного контура и водяных камерах см. в *Инструкциях по эксплуатации* и *Руководстве по повторной обработке*.

Применяя методы очистки и чистящие средства при обслуживании компонентов увлажнителя, учтите указанное ниже.

- *Запрещается* выполнять процедуры по дезинфекции, непредусмотренные компанией Hamilton Medical.
- Мы предоставляем информацию о рекомендуемых чистящих средствах и концентрациях растворов. Если у вас возникнут дополнительные вопросы касательно использования конкретного чистящего или дезинфицирующего средства, обратитесь к соответствующему производителю.

Таблица 10. Методы очистки и дезинфекции увлажнителя

Деталь	Частота тока	Метод очистки/дезинфекции	Чистящие средства
Наружные компоненты увлажнителя <ul style="list-style-type: none"> • Корпус • Экран • Нагревательная пластина • Кабели питания • Крепежные системы 	Каждый раз после использования для проведения терапии у пациента или при необходимости.	Протереть влажной тканью, смоченной в растворе зарегистрированного и одобренного чистящего или дезинфицирующего средства.	Бактерицидные салфетки Super Sani-Cloth CaviWipes

6.2 Профилактическое обслуживание

Профилактический осмотр увлажнителя должен выполняться квалифицированным персоналом по техническому обслуживанию компании Hamilton Medical с соблюдением инструкций, указанных в *Руководстве по обслуживанию HAMILTON-H900*.

7 Конфигурация

Увлажнитель поставляется с различными конфигурациями настроек по умолчанию, которые используются для разных групп пациентов.





В режиме конфигурации можно изменить указанные ниже настройки по умолчанию.

- Температура на выходе из камеры
- Температурный градиент
- Режим работы при запуске (INV/NIV/HiFlow)
- Включение/выключение функции повышения температуры на выдохе
- Яркость экрана в дневном/ночном режиме

7.1 Доступ к режиму «Конфигурация»

В режим конфигурации можно перейти из ждущего режима.

Доступ к режиму «Конфигурация»

1. Нажмите кнопку , чтобы войти в ждущий режим (если необходимо).
2. Нажмите и удерживайте кнопки  и . Первой необходимо нажать кнопку . Окно конфигурации откроется через 5 секунд.

Теперь увлажнитель работает в режиме конфигурации.

7.2 Изменение настроек конфигурации

Выбранные пользователем параметры сохраняются до тех пор, пока не будут внесены изменения или восстановлены заводские настройки.





В режиме конфигурации кнопки на передней панели увлажнителя используются для выбора элементов и навигации между режимами просмотра.

В таблице 11 приведены инструкции по навигации между разделами окна конфигурации и изменению параметров.

В качестве примера ознакомьтесь с процедурой изменения настроек по умолчанию для температурного градиента ниже.

Список параметров конфигурации см. в разделе 9.6.

Таблица 11. Навигационные кнопки режима конфигурации



Кнопка	Описание
	Переход вперед между разделами
	Переход назад между разделами
	Увеличение значения
	Уменьшение значения
	Сохранение изменений и выход из режима конфигурации

Пример: Изменение температурного градиента

Изменение настроек по умолчанию температурного градиента при инвазивной ИВЛ взрослых/педиатрических пациентов

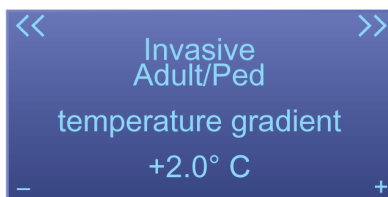
1. В режиме конфигурации нажмите кнопку , пока не появится окно настройки температурного градиента при инвазивной ИВЛ взрослых/педиатрических пациентов Invasive, Adult/Ped, Temperature gradient.





2. Чтобы увеличить значение, нажмите кнопку , чтобы уменьшить – .
3. После внесения всех необходимых изменений нажмите кнопку , чтобы их сохранить и выйти из режима конфигурации.

7.3 Восстановление заводских настроек по умолчанию

Заводские настройки по умолчанию можно восстановить в любое время.

Восстановление заводских настроек по умолчанию

1. В режиме конфигурации последовательно нажимайте кнопку , пока не откроется раздел сброса пользовательских настроек по умолчанию Reset all custom defaults.
2. Нажмите кнопку . Заводские настройки по умолчанию восстановятся.

8 Детали и принадлежности

В этом разделе указаны детали и принадлежности, которые можно приобрести для увлажнителя HAMILTON-N900.

Дополнительную информацию можно найти в электронном каталоге на веб-сайте Hamilton Medical или получить у представителя компании.

Таблица 12. Детали и принадлежности увлажнителя

PN	Описание
260161	Комплект нагреваемого дыхательного контура HAMILTON-BC8022 с двумя патрубками и водной камерой
260186	Комплект нагреваемого дыхательного контура HAMILTON-BC4022 с одним патрубком и водной камерой
260185	Комплект нагреваемого дыхательного контура HAMILTON-BC8010 с двумя патрубками, водной камерой и удлинителем для использования в кувезах
260187	Комплект нагреваемого дыхательного контура HAMILTON-BC4010 с одним патрубком, водной камерой и удлинителем для использования в кувезах
260196	Одноразовая водная камера HAMILTON-HC322
260197	Одноразовая водная камера HAMILTON-HC310

9 Технические характеристики

9.1 Физические характеристики

Таблица 13. Физические характеристики

Параметр	Технические характеристики
Масса	Увлажнитель (с незаполненной водной камерой): 2,5 кг
Габариты	См. рисунок 14

Рисунок 14. Габариты увлажнителя HAMILTON-H900

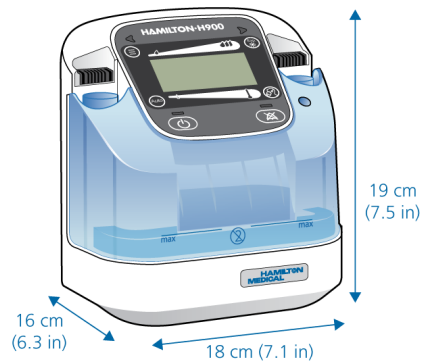

9.2 Требования к условиям окружающей среды

Таблица 14. Требования к условиям окружающей среды

Среда		Технические характеристики
Температура	Эксплуатация:	10–40 °С
	Хранение:	–20–60 °С
		Рекомендованная температура окружающей среды: 18–26 °С
Высота		До 4000 м
Атмосферное давление	При работе и хранении:	61–106 кПа
Относительная влажность	Эксплуатация:	30–95% (без конденсации)
	Хранение:	10–95% (без конденсации)
Защита от попадания воды		IP21
Температура газовой смеси на входе		18–31 °С (рекомендовано)

9.3 Электрические характеристики

Таблица 15. Электрические характеристики

Номер детали	Входная мощность	Потребляемая мощность
950001 (230 В)	220–240 В 50 / 60 Гц	283 В·А
950004 (115 В)	110–127 В 50 / 60 Гц	293 В·А
950008 (100 В)	100 В 50 / 60 Гц	268 В·А
Выравнивание потенциалов	Зажим для подключения проводника выравнивания потенциалов (согласно DIN 42801)	

9.4 Контролируемые параметры

Таблица 16. Контролируемые параметры и их диапазоны

Параметр или настройка (единицы измерения)	Режим	Диапазон	По умолчанию	Разрешение
Температура на выходе из камеры (°C)	INV	35–41	37,0	0,5
	NIV	30–35	31,0	0,5
	HiFlow	33–37	35,0	2
Температурный градиент (°C)	INV	–2–3	Взрос./Пед.: 2 Младенец: 3	0,5
	NIV	–2–3	Взрос./Пед.: 2 Младенец: 3	0,5
	HiFlow	--	2	--
Итоговая максимальная температура в дыхательных путях (У-образный коннектор) ⁸² (°C)	INV	33–42	--	--
	NIV	28–38	--	--
	HiFlow	35–39	--	--
Повышение температуры на выдохе	Все режимы	Вкл., Выкл.	Вкл.	--
Настройка яркости экрана	Все режимы	1–5	День: 5 Ночь: 2	1

⁸² Согласно настройкам увлажнителя максимальная температура в дыхательных путях составляет 42 °C.

9.5 Мониторимые параметры

Таблица 17. Диапазоны и погрешности мониторируемых параметров

Параметр (единицы измерения)	Диапазон	Точность
Температура на выходе из камеры (°C)	10–60	10–30: ±1 30–41: ±0,5 41–60: ±1
Температура со стороны U-образного коннектора (°C)	28–43	±0,5

9.6 Конфигурация

Таблица 18. Спецификации конфигурации

Параметр	Режим	Варианты конфигурации	Значение по умолчанию
Температура на выходе из камеры (°C)	INV	35–39	37,0
	NIV	30–35	31,0
	HiFlow	33, 35, 37	35,0
Температурный градиент (°C)	INV	0–3	Взрос./Пед.: 2 Младенец: 3
	NIV	0–3	Взрос./Пед.: 2 Младенец: 3
	HiFlow	0–3	2
Режим при запуске	--	Инвазивная вентиляция, неинвазивная вентиляция, HiFlow	Инвазивные
Настройка яркости экрана	Все режимы	1–5	День: 5
			Ночь: 2

9.7 Данные о технической производительности

Таблица 19. Данные о технической производительности

Описание	Технические характеристики		
Скорость потоков ⁸³	Инвазивная вентиляция:	До 60 л/мин	
	Неинвазивная вентиляция:	До 120 л/мин	
	HiFlow:	До 120 л/мин	
Время прогрева	Менее 30 мин		
Влажность	При температуре окружающей среды 18–26 °C		
	Инвазивная вентиляция:	При заданных значениях температуры 37–41 °C	Минимальный уровень влажности: 33 мг H ₂ O/л
	Неинвазивная вентиляция:	При заданных значениях температуры 31–35 °C	Минимальный уровень влажности: 12 мг H ₂ O/л
	HiFlow:	Скорость потока : ≤ 60 л/мин	Минимальный уровень влажности: 33 мг H ₂ O/л
		Скорость потока : > 60 л/мин	Минимальный уровень влажности: 12 мг H ₂ O/л
Характеристики подогрева в ждущем режиме	Нагреваемые дыхательные контуры:	Ограничение в 30 °C в U-образном коннекторе	
Экран	3 дюйма, 64 x 128 пикселей, инвертированный точечно-матричный дисплей (с задней подсветкой)		
Временное отключение звуковой сигнализации	120 с		
Громкость сигнала тревоги ⁸⁴	Диапазон = 1–8. По умолчанию = 5.		

⁸³ Информацию о минимальных скоростях потока см. в *Инструкциях по эксплуатации дыхательного контура*.

⁸⁴ Громкость на расстоянии 1 м от увлажнителя. Уровень 1 = 50 дБ(А), 5 (по умолчанию) = 60 дБ(А), 8 = 65 дБ(А), погрешность ±6 дБ(А).

9.8 Базовая производительность

Температуру респираторной газовой смеси и дыхательных контуров следует контролировать и поддерживать в диапазоне заданных значений.

Если значение температуры находится вне пределов установленного диапазона, в увлажнителе срабатывает тревога, оповещающая пользователя о проблеме.

9.9 Функциональное описание системы увлажнителя









Увлажнитель HAMILTON-H900 предназначен для подогрева и увлажнения дыхательных газовых смесей во время механической вентиляции легких. Дыхательная газовая смесь нагревается и увлажняется, проходя через камеру, которая частично заполнена нагретой водой.

Увлажнитель использует две системы подогрева, которые контролируются датчиками.

- **Нагревательная пластина.** Нагревает воду в камере.
- **Встроенная нагревательная система дыхательного контура.** Нагревает дыхательные патрубки для предотвращения конденсации.

Температура респираторной газовой смеси проверяется на выходе из камеры и в дыхательном патрубке со стороны пациента.

9.10 Обозначения, используемые на наклейках устройства и упаковке

Значок	Описание
	Следуйте <i>инструкциям по эксплуатации</i>
	Идентификационный номер
	Серийный номер
	Количество
	Производитель
	Дата выпуска
	Рабочая часть аппарата (изделие типа BF), находящаяся в непосредственном контакте с пациентом; тип BF согласно классификации по стандарту МЭК 60601-1 для медицинского электрооборудования.
	Утилизировать в соответствии с Директивой 2002/96/ЕС или Директивой WEEE («Отходы электрического и электронного оборудования»).

Значок	Описание	Значок	Описание
	Знак TÜV NRTL с обозначениями C и US указывает, что продукт соответствует требованиям к безопасности, установленным уполномоченными органами в Канаде и США соответственно.		Небезопасен для МРТ В условиях магнитного резонанса увлажнитель HAMILTON-H900 представляет опасность для пациента, медицинских работников и других людей.
	Выравнивание потенциалов		Правила ограничения содержания вредных веществ (Китай)
	Предупреждение: горячая поверхность. Нагревательная пластина и нижняя часть камеры могут нагреваться до температуры выше 85 °C.		Температурный зонд Указывает положение температурного зонда в дыхательном контуре.
CE 0197	Маркировка CE – знак, означающий соответствие изделия требованиям Европейского Союза, а именно Директиве 93/42/ЕЭС «О медицинском оборудовании».		
IP21	Защита от попадания капель воды и твердых частиц размером больше 12,5 мм		
max	Отметка уровня заполнения водной камеры		
IOIOI	Последовательный интерфейс RS-232 для обмена данными с аппаратами ИВЛ Hamilton Medical		

9.11 Стандарты и утверждения

Система увлажнителя отвечает разделам стандартов, приведенных в таблице 20.

Таблица 20. Стандарты и утверждения, действующие версии

МЭК 60601-1:2005/A1:2012

МЭК 60601-1-2:2014

МЭК 60601-1-6:2010/A1:2013

МЭК 60601-1-8:2006/A1:2012

ISO 80601-2-74:2017

EN ISO 5356-1:2015

EN ISO 5367:2014

МЭК 62304:2006/A1:2015

МЭК 62366-1:2015

ISO 13485:2016

9.12 Утилизация

Устройство необходимо утилизировать согласно протоколам, действующим в учреждении, а также в соответствии с положениями Директивы 2002/96/ЕС.

Дыхательные контуры и водные камеры следует утилизировать в соответствии с *Инструкциями по эксплуатации* из комплекта поставки дыхательного контура.

9.13 Гарантия

ОГРАНИЧЕННАЯ ГАРАНТИЯ

ОПИСАННАЯ В ДАННОМ СОГЛАШЕНИИ ГАРАНТИЯ ЗАМЕНЯЕТ ЛЮБЫЕ ДРУГИЕ ГАРАНТИЙНЫЕ ОБЯЗАТЕЛЬСТВА, ЯВНО ВЫРАЖЕННЫЕ ИЛИ ПОДРАЗУМЕВАЕМЫЕ, ВКЛЮЧАЯ КОСВЕННЫЕ ГАРАНТИИ ТОВАРНОГО КАЧЕСТВА ИЛИ ПРИГОДНОСТИ ДЛЯ ИСПОЛЬЗОВАНИЯ ПО НАЗНАЧЕНИЮ. ОДНАКО В ТЕЧЕНИЕ СРОКА ДЕЙСТВИЯ ЭТОЙ ОГРАНИЧЕННОЙ ГАРАНТИИ ОТКАЗ ОТ ПОДРАЗУМЕВАЕМЫХ ГАРАНТИЙ НЕ ДОПУСКАЕТСЯ.

Компания Hamilton Medical гарантирует отсутствие дефектов в поставляемых изделиях, а именно материальных и производственных дефектов. Гарантия не покрывает предметы однократного использования. Предметы однократного использования и расходные материалы рассматриваются исключительно как изделия разового или ограниченного пользования и должны регулярно заменяться согласно указанным в этом руководстве требованиям для надлежащей работы аппарата.

Компания Hamilton Medical не несет никаких обязательств или ответственности относительно продукта, кроме указанных в тексте этой гарантии, включая, помимо прочего, обязательства и (или) ответственность в случае возможной небрежности либо безусловные обязательства. Ни при каких обстоятельствах компания не несет ответственность за побочные или косвенные убытки, как прямые, так и условные.

Эта ограниченная гарантия недействительна и не применяется в приведенных ниже случаях.

1. Изделие не было установлено и подключено уполномоченным региональным представителем компании Hamilton Medical в соответствии с инструкциями, предоставленным компанией Hamilton Medical или ее представителем.
2. Нет доказательств того, что повреждение возникло или ремонт был выполнен на протяжении предусмотренного гарантийного периода.
3. Серийный номер изделия был изменен, стерт или удален, и отсутствует чек на проданный товар либо другое подтверждение, с помощью которого можно установить дату приобретения изделия.
4. Причиной повреждений является неправильное использование, невнимательность, несчастный случай, а также ремонт, регулировка, модификация или замена компонентов, выполненные за пределами заводов компании Hamilton Medical либо другим сервисным центром или представителем, не авторизованным ею.

5. В изделие были внесены модификации или были изменены какие-либо его свойства без предварительного письменного разрешения от компании Hamilton Medical.
6. Продукт используется или ранее использовался любым способом, не указанным в разделе «Назначение устройства».
7. Продукт использовался неквалифицированным, не прошедшим соответствующее обучение персоналом и не под наблюдением врача.

Замена и/или ремонт, выполненный в течение срока действия этой ограниченной гарантии, не подразумевают выдачу новой гарантии, а включают только неистекший срок оригинальной. Гарантия на отремонтированные и/или замененные компоненты не имеет приоритета над ограниченной гарантией на устройство.

Чтобы пройти обслуживание по данной ограниченной гарантии, лицо, предъявляющее требование, должно сразу сообщить региональному партнеру компании Hamilton Medical по продажам суть проблемы, серийный номер и дату приобретения изделия.

За исключением указанного выше, компания Hamilton Medical не несет ответственности касательно каких-либо заявлений о повреждениях, претензий или требований, включая, без ограничений, телесные повреждения либо случайные, косвенные или особые повреждения. Компания Hamilton Medical не несет ответственность за возникновение каких-либо повреждений и претензий или выполнение обязательств, включая (но не ограничиваясь этим) телесные повреждения или

случайные, косвенные либо фактические убытки, которые возникают вследствие ненадлежащей эксплуатации устройства или несоблюдения положений, приведенных в этом руководстве.

9.13.1 Другое

В других случаях применяются общие положения и условия соглашения с компанией Hamilton Medical. Данное соглашение должно регулироваться и толковаться в соответствии с законодательством Швейцарии и может приводиться в исполнение любой из сторон под юрисдикцией суда города Чур, Швейцария.

Kullanım talimatları

HAMILTON-H900

2023-07-14

624431/10

© 2023 Hamilton Medical AG. Tüm hakları saklıdır. İsviçre'de basılmıştır.

Bu yayının hiçbir bölümü, Hamilton Medical AG'nin önceden yazılı izni alınmadan bir veritabanı ya da erişim sisteminde çoğaltılamaz, saklanamaz, ayrıca hiçbir surette veya elektronik, mekanik hiçbir yolla, çoğaltılarak, kaydedilerek ya da başka şekillerde dağıtılamaz.

Bu belge, Hamilton Medical AG tarafından, önceden haber verilmeksizin istenildiği zaman gözden geçirilebilir, yenisiyle değiştirilebilir veya geçersiz kılınarak yerine başka belgeler kullanılabilir. Bu belgenin geçerli en güncel sürümünün elinizde olduğundan emin olun; bu hususta şüpheniz varsa, Hamilton Medical AG, İsviçre teknik destek departmanı ile iletişime geçin. İşbu belgede öne sürülen bilgilerin doğru olduğuna inanılsa da bu, konunun uzmanı olan kişilerin kanaatinin kullanılmasının yerini almaz.

Bu belgedeki hiçbir bilgi, Hamilton Medical AG'nin işbu belgede tanımlanan ekipmanı (yazılım dahil) önceden haber vermeksizin gözden geçirme veya başka şekillerde değiştirme ya da modifiye etme hakkını herhangi bir şekilde sınırlandıramaz ve kısıtlayamaz. Aksi yönde açık, yazılı bir anlaşmanın olmadığı durumlarda, Hamilton Medical AG'nin, ilgili ekipmanın (yazılım dahil) sahibine ya da kullanıcıya karşı, işbu belgede belirtilen türden bir revizyon, değişiklik veya modifikasyon ile ilgili olarak kanıt gösterme yükümlülüğü yoktur.

Bu ekipman, yalnızca eğitimli uzman kişiler tarafından kullanılmalı, ekipmanın bakımı veya bir üst modele yükseltme işlemi yine bu kişiler tarafından yapılmalıdır. Hamilton Medical AG'nin cihazla ve cihazın kullanımıyla ilişkili tek yükümlülüğü, bu kılavuzda yer alan Sınırlı Garanti bölümünde ifade edildiği şekildedir.

Hamilton Medical AG, herhangi bir kayıp, masraf, harcama, uygunsuz durum veya ürünün hatalı kullanımı nedeniyle ya da parçalar yenileriyle değiştirilirken Hamilton Medical AG'ye ait olmayan parçaların kullanılması veya seri numaralarının değiştirilmesi, silinmesi ya da çıkarılması halinde oluşabilecek hiçbir zarardan mükellef değildir.

Parçaları Hamilton Medical AG'ye iade ederken standart Hamilton Medical iade edilen mallar için yetkilendirme (RGA) prosedürünü uyguladığınızdan emin olun. Parçaların imha edilme işlemi çevreyi korumaya yönelik tüm yerel, resmi ve federal yönetmeliklere uygun olarak yapılmalıdır.

Hamilton Medical AG tarafından kullanılan tüm tescilli markalar ve üçüncü parti markaları için bkz. www.hamilton-medical.com/trademarks.

Üretici

Hamilton Medical AG
Via Crusch 8, CH-7402 Bonaduz,
İsviçre
Telefon:: (+41) 58 610 10 20
Faks: (+41) 58 610 00 20
info@hamilton-medical.com
www.hamilton-medical.com

Önsöz	300
1 Güvenlik bilgileri	301
1.1 Elektromanyetik duyarlılık	301
1.2 Elektrik gücü.....	302
1.3 Yangın ve diğer tehlikeler	302
1.4 Genel çalıştırma ve kurulum.....	302
1.5 Solunum devreleri ve su haznesi.....	303
1.6 Nemlendirici ve solunum devresinin konumlandırılması	304
1.7 İzleme ve alarmlar.....	304
1.8 Bakım.....	304
2 Genel bakış	305
2.1 HAMILTON-H900 nemlendirici hakkında.....	305
2.2 Fiziksel açıklamalar.....	305
2.2.1 Nemlendirici hakkında	306
2.2.2 Ana ekran hakkında	306
2.2.3 Nemlendirici solunum devreleri hakkında.....	308
2.2.4 Nemlendiricideki durum göstergeleri hakkında.....	308
2.3 Pencereerde ve kontrollerde gezinme.....	309
2.3.1 Kontrol düğmelerinin kullanımı.....	309
2.3.2 Kaydırıcıların kullanımı	309
3 Nemlendiricinin kullanım için hazırlanması.....	309
3.1 Bir güç kaynağına bağlanması.....	310
3.2 Solunum devresinin nemlendiriciye bağlanması	310
3.3 Nemlendiriciyi açma ve kapatma	310
3.4 Alarmların test edilmesi.....	311
3.5 Nemlendirici ayarlarının belirlenmesi	311
3.6 Hastanın bağlanması.....	311

4	HAMILTON-H900 nemlendirici ile çalışmak	311
4.1	Beklemeye giriş/Beklemeden çıkış.....	312
4.2	Nemlendirici çalışma modları hakkında.....	312
4.2.1	Modların değiştirilmesi.....	312
4.2.2	Otomatik ve manuel kontrol ayarları	313
4.3	Sıcaklık kontrolleri kullanılarak nemin değiştirilmesi.....	314
4.4	Nemlendirmenin izlenmesi.....	315
4.4.1	İlave izleme parametrelerinin görüntülenmesi	316
4.5	Gündüz ve Gece ekran parlaklık ayarları.....	316
5	Nemlendirici alarmlarına yanıt verilmesi	317
5.1	Bir alarmın geçici olarak susturulması	318
5.2	Alarm ses seviyesinin ayarlanması.....	318
5.3	Sorun giderme alarmları.....	318
6	Bakım	322
6.1	Temizlik, dezenfeksiyon ve sterilizasyon	322
6.2	Koruyucu bakım	323
7	Konfigürasyon.....	324
7.1	Konfigürasyon moduna erişme	324
7.2	Konfigürasyon ayarlarının değiştirilmesi.....	324
7.3	Varsayılan fabrika ayarlarına geri döndürme	325
8	Parçalar ve aksesuarlar	326
9	Spesifikasyonlar.....	326
9.1	Fiziksel özellikler	326
9.2	Çevresel gereklilikler	327
9.3	Elektriksel spesifikasyonlar	327
9.4	Kontrol ayarları.....	328
9.5	İzlenen parametreler	329
9.6	Konfigürasyon	329

9.7	Teknik performans verileri.....	330
9.8	Temel performans.....	330
9.9	Nemlendirici sisteminin fonksiyonel tanımı	331
9.10	Cihaz etiketleri ve paketlerde kullanılan semboller.....	331
9.11	Standartlar ve onaylar	332
9.12	Elden çıkarma	332
9.13	Garanti	332
9.13.1	Diğer	333

Önsöz

Cihazı veya aksesuarları kullanmadan önce belgeleri okuduğunuzdan emin olun.

Bu kılavuzda kullanılan adlandırmalar

Bu kılavuzda:

- Düğme isimleri **koyu** yazı tipiyle gösterilmiştir.
- Gösterilen grafikler kendi kullanımınızda gördüğünüz nesnelere tam olarak aynı olmayabilir.
- Özelliklerin tümü bütün pazarlarda mevcut değildir.

Güvenlik mesajları aşağıdaki şekilde gösterilmektedir:

UYARI

Cihazın kullanımı veya hatalı kullanımı ile ilişkili yaralanma, ölüm ya da diğer ciddi advers reaksiyonların oluşma olasılığı hususunda kullanıcıyı uyarır.

DİKKAT

Cihazın hatalı şekilde çalışması, arızalanması, hasar görmesi veya diğer aksesuarların zarar görmesi gibi cihazın kullanımı veya hatalı kullanımı ile ilişkili cihazla ilgili bir sorunun oluşma olasılığı hususunda kullanıcıyı uyarır.

NOT

Büyük önem taşıyan bilgilerin altını çizer.

Tablolarda güvenlik mesajları aşağıdaki şekilde gösterilmiştir:

UYARI!

DİKKAT!

NOT!

Bu kılavuzun veya diğer belgelerin en son sürümünü indirmek için MyHamilton web sitesini ziyaret edin:

<https://www.hamilton-medical.com/MyHamilton>

Hamilton Medical, çeşitli öğrenme modüllerini ücretsiz olarak sunan Hamilton Medical College'i sunar. Kayıt olmak için şu adrese gidin:

<http://college.hamilton-medical.com/>

DİKKAT

(Sadece ABD): Bu ürünün hekimin kendisi tarafından ya da siparişi üzerine satılması, Federal yasa tarafından sınırlandırılmıştır.

Kullanım amacı

HAMILTON-H900 nemlendirici, invazif ve noninvazif mekanik ventilasyon sırasındaki respiratuvar gaz denetimi için kullanılır.

Cihaz, sağlık profesyonellerinin hasta bakımı sağladığı hastaneler ve kurumsal ortamlarda kullanılmak üzere tasarlanmıştır.

HAMILTON-H900 nemlendirici, hekim nezaretindeki deneyimli ve eğitilmiş personel tarafından ve belirtilen teknik spesifikasyonlar dahilinde kullanılan tıbbi bir cihazdır.

1 Güvenlik bilgileri

Bu kısım, nemlendiricinin kurulması, çalıştırılması ve bakımı ile ilgili güvenlik bilgilerini sağlar.

Nemlendiriciyi kurmadan ve kullanmadan önce bu güvenlik bölümünün tüm kısımlarını dikkatli şekilde gözden geçirin.

Nemlendiriciyi kullanmadan önce Kullanım Talimatlarını gözden geçirdiğinizden emin olun.

Nemlendirici ile birlikte kullanılan cihaz ve aksesuarlarla verilen Kullanım Talimatlarını kullanmadan önce okuduğunuzdan emin olun.

Bu kılavuzda yer alan bilgilerle ilgili sorularınız varsa, Hamilton Medical temsilciniz ya da teknik servis personeli ile iletişime geçin.

1.1 Elektromanyetik duyarlılık

UYARI

- **MR TEHLİKESİ.** Manyetik rezonans görüntüleme (MRI) ekipmanına yaklaşmayın. HAMILTON-H900, MR ortamında hastalar, tıbbi personel ve diğer kişiler için kabul edilemez riskler doğurur.
- Yüksek frekanslı cerrahi cihaz, mikrodalga veya kısa dalgaların kullanılması ya da civardaki güçlü manyetik alanlar nemlendiricinin işleyişine zarar verebilir.
- Emisyon artışı ve bağışıklık azalmasını önlemek veya HAMILTON-H900 nemlendirici veya herhangi bir aksesuarının kesintisiz çalışmasını sağlamak için yalnızca bu kılavuzda ya da Hamilton Medical e-kataloğunda açıkça belirtilen aksesuar ya da kabloları kullanın.

- Tıbbi elektrikli ekipmana bağlı ek ekipman (örn. veri işleme ekipmanı için IEC 60950) ilgili IEC veya ISO standartlarına uygun olmalıdır. Ayrıca, tüm yapılandırmalar tıbbi elektrik sistem gerekliliklerine uymak zorundadır (IEC 60601-1, madde 16).
- Elektrikli tıbbi cihaza ilave cihaz bağlayan herkes bir tıbbi sistem yapılandırıyor demektir ve dolayısıyla sistemin, tıbbi sistemlerin gereklilikleriyle uyumlu olmasıyla ilgili sorumluluk kişiye aittir. Yerel yasaların yukarıda belirtilen gereksinimlere göre önceliği olduğunu dikkate alın. Nasıl devam edeceğiniz konusunda sorularınız varsa, Hamilton Medical temsilcinize ya da teknik servis departmanınıza başvurun.
- Nemlendiricinin, kardiyak defibrilatörün deşarj etkilerine karşı bir koruması *bulunmamaktadır*.

NOT

- HAMILTON-H900 nemlendirici, EMC (Elektromanyetik Uyumluluk) ile ilgili özel önlemlerin alınmasını gerektirir ve kurulumu ve kullanımının, *HAMILTON-H900 EMC Beyanlarında* verilen EMC bilgilerine uygun şekilde yapılması gerekir.
- Taşınabilir özelliğe sahip HAMILTON-H900 nemlendirici mobil RF iletişim ekipmanlarından etkilenebilir.

1.2 Elektrik gücü

⚠ UYARI

- Elektrik çarpması riskini en aza indirmek için nemlendirici güç kablosunu uygun şekilde topraklanmış bir güç prizine takın. Prizin uygun şekilde topraklanmasını (toprak) sağlamak hastanenin sorumluluğundadır.
- Güç kablosu hasar görmüşse *kullanmayın*.
- Yanlış voltaj kullanıldığında, elektrik kesintisinde veya ana şebeke kaynağı bağlantısı kesildiğinde, nemlendirici işitilebilir bir ısıklı sesi yayar. Cihazı derhal kapatın ve doğru voltajın kullanılıp kullanılmadığına bakın.
- Doğru voltajın kullanıldığından emin olun.

1.3 Yangın ve diğer tehlikeler

⚠ UYARI

Nemlendiriciyi tehlikeli alanlarda veya yanıcı gazlarla birlikte *kullanmayın*.

1.4 Genel çalıştırma ve kurulum

⚠ UYARI

- Nemlendiriciyi hastada kullanmadan önce solunum devresinin ventilatöre aşağıda gösterildiği gibi doğru şekilde bağlandığını doğrulayın:
 - Mavi inspiratuvar parça *Hastaya giden* inspiratuvar portuna bağlanır.
 - Beyaz ekspiratuvar parça *Hastadan gelen* ekspiratuvar portuna bağlanır.

- Yalnızca 8. kısımda belirtilen parça ve aksesuarları kullanın. Böylece nemlendiricinin düzgün şekilde çalışması sağlanır ve hastada olabilecek yaralanma önlenir.
- Nemlendiriciyi 4.000 metreden fazla rakımda veya 10°C ila 40°C arası bir sıcaklık dışında kullanmayın. Nemlendiriciyi bu rakımın üstünde veya bu sıcaklık aralığının dışında kullanmak tedavinin kalitesini etkileyebilir ya da hastayı yaralayabilir.
- Yanlış nem veya sıcaklık ayarları hastaya zarar verebilir.
- Nemlendiriciyi, ventilasyon sistemine bağlı bir hastanın hastane dışına transferi sırasında *kullanmayın*.
- Ventilatörü açtıktan *sonra* nemlendiriciyi AÇIN.
- Ventilatörü kapatmadan *önce* nemlendiriciyi KAPATIN.
- Nemlendirici IR ölçüm ünitelerinin üzerini örtmeyin.
- İnvaziv (INV) mod, *yalnızca* entübe edilen ve trakeotomi uygulanan hastalarda kullanılmalıdır.
- Alerjik reaksiyonların oluşması halinde ilave önlemler alın.
- Solunum devresini yoğuşmaya karşı düzenli olarak kontrol edin ve gerektiğinde boşaltın.
- Cihazın nemlendirme performansı eşzamanlı olarak bir nebulizatör kullanıldığında olumsuz etkilenebilir.
- Sıcak plakaya veya su haznesinin alt kısmına *dokunmayın*. Yüzeylerdeki sıcaklık 85°C'ye ulaşabilir. Bu sıcak yüzeyler ısı yayar.

⚠ DİKKAT

- Nemlendiriciyi, ana güç kaynağı bağlantısının kolayca kesilebileceği şekilde konumlandırın.
- Yalnızca 8. kısımda ve Hamilton Medical e-katalogunda belirtilen ya da nemlendirici ile uyumlu olarak belirtilen parça ve aksesuarları kullanın.
Bu durum, uygun nemlendirme sağlar, düşük performansı önler ve garantinizin geçerli kalmasını sağlar.
- Nemlendirici kapatılıp açılırsa, farklı şekilde yapılandırılmadığı sürece otomatik olarak İnvaziv (INV) modunda başlayacaktır.
- Kullanmadan önce solunum devresi setinde hasar olup olmadığını gözden geçirin. Herhangi bir hasar belirtisi varsa solunum devresi setini atın.
- Nemlendirici ısıtma ögesi ve ısıtma kabloları, su haznesi ve solunum devreleri düzgün şekilde monte edildiye, nemlendirici çalışır durumda veya Bekleme modundaysa otomatik olarak çalışır.
- Ortam sıcaklığı veya gaz giriş sıcaklığı ve/veya akış hızı önerilen aralık dışındaysa, fizyolojik nem seviyeleri elde edilemeyebilir.
- Ekranda ışık olmasa bile nemlendiricide hala güç olabilir. Bkz. tablo 1.

NOT

- Bir hastada kurulu bir solunum devresi setini kullanmadan önce, bir kaçak testi yapmalısınız. Bu test başarısız olursa işlem bir kez daha tekrarlanabilir. Art arda iki başarısız testten sonra solunum seti yenisiyle değiştirilmelidir.

- Parça, esnek tüp veya akış sensöründe oluşan az miktarda ve nefesten bağımsız yoğunlaşma (buğulanma) nemin düzgün ayarlandığı anlamına gelir.
- Tüm eylemler işitilebilir bir ses üretir.

1.5 Solunum devreleri ve su haznesi**⚠ UYARI**

- Solunum devresinin ventilatöre doğru şekilde bağlanmaması hastanın yaralanmasına neden olabilir.
- Solunum devresi bağlantısının kullanım veya taşıma esnasında kazara yerinden çıkmasını önlemek için yalnız ISO 5367 veya ISO 80601-2-74 uyumlu solunum devrelerini kullanın.
- Su haznesini yalnızca hastanenin hijyen gerekliliklerini karşılayan steril, minerallerden arındırılmış suyla doldurun.
- Su haznesini eğmeyin.
- Nemlendirici haznesine herhangi bir ilaç doldurmayın.
- Su seviyesinin maksimum dolun seviyesini aşmadığından emin olun.

NOT

- Nemlendirici solunum devresini algılamazsa bileşenleri değiştirin.
- Takviye edilen su 37°C'den sıcak olmamalıdır.
- Hazneye giden su kaynağının düzgün şekilde çalıştığından emin olun.
- Bileşenleri sökmeden önce nemlendiricinin Bekleme modunda olduğundan emin olun.

1.6 Nemlendirici ve solunum devresinin konumlandırılması

UYARI

- Nemlendirici *daima* hastanın bulunduğu seviyenin altında konumlandırılmalıdır.
- Nemlendiriciyi zemine göre 10°'nin üzerindeki açılarda *çalıştırmayın*.
- Solunum devresini, nemlendiriciden hastaya giden devrede hiçbir gerilim ve kıvrılma oluşmayacak şekilde yerleştirin.
- İsinan solunum parçaları doğrudan hastanın cildi üzerine *yerleştirilmemelidir*.
- Nemlendirici diğer medikal elektrikli cihazlara yakın ya da istiflenmiş şekilde kullanılırsa, kullanılacağı konfigürasyonda nemlendiricinin normal çalışmasını doğrulayın.
- Solunum devresini sıvı yoğuşmasının hastaya ulaşamayacağı şekilde yerleştirin.
- ET tüpü üzerinde mekanik kuvvet oluşmaması için, solunum devrelerini veya tüp klipslerini uygun şekilde takın.

NOT

- Kullanımdan önce tüm bağlantıların sağlam olup olmadığını kontrol edin.
- Nemlendirici üzerindeki tüm parça konektörleri, elektrik bağlantılarını solunum devresi konektörleriyle birleştirir. Elektrik temas noktalarını, nemlendirici üzerindeki bağlantı ögesiyle doğru eşleştirecekleri şekilde yerleştirin.

1.7 İzleme ve alarmlar

NOT

- Bir alarm etkinken, ekran, etkin alarm sembollerini gösteren ekran ile mevcut hazne çıkış sıcaklığı ekranı arasında geçiş yapar.
- Nemlendiriciyi kapattıktan sonra, alarm ses seviyesi 5 varsayılan değerine döner.
- Tüm teknik alarmlar, ayrıntılı teknik bilgiler ve bakım prosedürleri *HAMILTON-H900 Bakım Kılavuzu*'nda tanımlanmıştır.

1.8 Bakım

UYARI

- Nemlendiricide herhangi bir değişiklik yapılmasına izin *verilmemektedir*.
- Elektrik çarpması riskini azaltmak için temizlik ve dezenfeksiyondan önce *daima* nemlendiricinin elektrik bağlantısını kesin.

DİKKAT

- *Kullanılmış solunum devreleri ve su haznelerine, yerel kanun ve düzenlemeler veya hastane içi prosedürlerine uygun olarak kontamine malzeme muamelesi yapın.*
- *Uygun servis hizmeti vermek ve olası fiziksel yaralanmaları önlemek için nemlendiricinin bakımı yalnızca Hamilton Medical tarafından yetkilendirilen servis personeli tarafından bu HAMILTON-H900 Bakım Kılavuzu'nda verilen bilgiler kullanılarak yapılabilir.*
- *Yalnızca Hamilton Medical tarafından tedarik edilen yedek parçaları kullanın.*

- *HAMILTON-H900 Bakım Kılavuzu'nda belirtilenler dışında herhangi bir bakım prosedürünü uygulamayın.*
- *Temizlik ve dezenfeksiyon için sadece onaylanmış temizlik maddelerini kullanın.*

NOT

- Otoklavlanabilir (yeniden kullanılabilir) aksesuarların ve bileşenlerin temizliği, dezenfeksiyonu ve sterilizasyonu hakkında özel bilgi almak için, her parça ile birlikte verilen uygun *Tekrar İşleme Kılavuzu* ve *Kullanım Talimatları*'na bakın.
- (Sadece ABD) Temizlik ve dezenfeksiyon için sadece EPA tescilli temizlik maddelerini kullanın.

2 Genel bakış

Bu kılavuz, HAMILTON-H900 nemlendiricinin kurulumu ve kullanımı hakkında bilgi sağlar.

Nemlendirici, Hamilton Medical ve üçüncü taraf ventilatörler ile kullanılmak üzere tasarlanmıştır.

2.1 HAMILTON-H900 nemlendirici hakkında

HAMILTON-H900 nemlendirici yetişkin, pediatrik ve neonatal hastalar için solunum gazlarını ısıtır ve nemlendirir.

Aşağıdaki ortak solunum modlarını destekler:

- İnvaziv ventilasyon
- Noninvaziv ventilasyon
- Yüksek akışlı oksijen tedavisi

Sistem; ısıtmalı bir solunum devresi için nemlendirici muhafazası, ekran, kontroller, su haznesi, ısıtıcı plaka ve elektrik bağlantılarını içerir.

Aşağıdaki ana özellikleri sunar:

- Ayarlanabilir sıcaklık ve nem kontrolleri
- İzleme ve alarm kabiliyetleri
- Desteklenen Hamilton Medical ventilatörler ile nemlendirici izlenen veri ve kontrollerinin entegrasyonu⁸⁵

2.2 Fiziksel açıklamalar

Bu kısımda, nemlendirici ve ilgili solunum devresi setlerine genel bir bakış sağlar.

⁸⁵ Bütün pazarlarda mevcut değil.

2.2.1 Nemlendirici hakkında

1 ile 5 arasındaki şekiller nemlendiriciye genel bir bakış sağlar.

Şekil 1. HAMILTON-H900 nemlendirici, önden görünüm

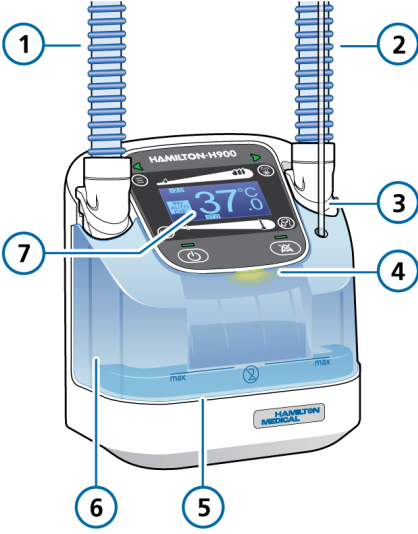

- | | |
|--|---------------------|
| 1 Ventilatör inspiratuvar parça (mavi) | 5 Isıtıcı plaka |
| 2 Hasta inspiratuvar parça (mavi) | 6 Su haznesi |
| 3 Su besleme tüpü | 7 Ön panel ve ekran |
| 4 Görsel alarm göstergesi | |

Şekil 2. HAMILTON-H900 nemlendirici, arkadan görünüm

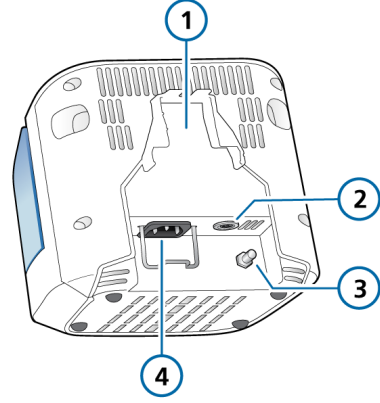

- | | |
|---------------------------|---------------------------------|
| 1 Bağlantı parçası yuvası | 3 Potansiyel eşitleme terminali |
| 2 RS-232 portu | 4 AC prizi |

2.2.2 Ana ekran hakkında

Nemlendirme sırasında ana ekrandan tüm ayarlara, modlara, alarmlara ve kontrollere doğrudan erişebilirsiniz.

3 ile 5 arasındaki şekiller ön panel kontrollerini, göstergeleri ve ekranı gösterir.

Şekil 3. HAMILTON-H900 nemlendirici, ön panel kontrolleri



- | | |
|-------------------------------------|------------------------|
| 1 Sıcaklık izleme penceresi düğmesi | 5 Sesi duraklat tuşu |
| 2 Sıcaklık kontrolü kaydırıcıları | 6 Güç/Bekleme tuşu |
| 3 Exp. ısı artışı düğmesi | 7 Auto düğmesi |
| 4 INV/NIV/HiFlow modu düğmesi | 8 Ekran (bkz. şekil 5) |

Şekil 4. HAMILTON-H900 nemlendirici, ön panel durum göstergeleri



- | | |
|--------------------------------------|---------------------------------|
| 1 Parça bağlantı durumu göstergeleri | 3 Güç/Bekleme durumu göstergesi |
| 2 Sesi duraklat göstergesi | |

Şekil 5. HAMILTON-H900 nemlendirici, ekran

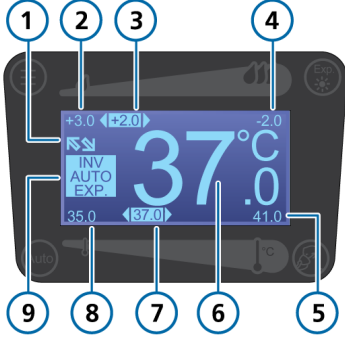

- | | |
|-------------------------------------|------------------------------------|
| 1 Ventilatör bağlantısı etkin | 6 Mevcut hazne çıkış sıcaklığı |
| 2 Maks. sıcaklık derece ayarı | 7 Hazne çıkış sıcaklığı ayarı |
| 3 Sıcaklık derecesi ayarı | 8 Min. hazne çıkış sıcaklığı ayarı |
| 4 Min. sıcaklık derece ayarı | 9 Etkin modlar/ayarlar |
| 5 Maks. hazne çıkış sıcaklığı ayarı | |

Ekrandaki tüm öğeler yalnızca açıklama amacıyla gösterilmiş olup çalışma sırasında hepsi aynı anda görünmeyebilir.

2.2.3 Nemlendirici solunum devreleri hakkında

HAMILTON-H900 nemlendirici yetişkin, pediatrik ve neonatal hastalar için çeşitli tek ve çift parçalı solunum devrelerini destekler.

Daha fazla bilgi için, solunum devrenizin *Kullanım talimatları*'na bakın.

2.2.4 Nemlendiricideki durum göstergeleri hakkında

Nemlendiricinin önündeki göstergeler önemli nemlendirici durum bilgilerini gösterir. Bkz. Şekil 4.

Tablo 1. Durum göstergeleri

Sembol	Açıklama
Durum göstergeli Güç/Bekleme tuşu	
	Yeşil: Nemlendirici çalışmakta.
	Turuncu: Nemlendirici Bekleme konumunda.
	Mavi: Nemlendirici kapalı ve bir güç kaynağına bağlı.
	Yanmaz: Nemlendirici kapalı ve bir güç kaynağına bağlı <i>değil</i> .
Parça bağlantı durumu göstergesi	
	Yeşil: Parça doğru şekilde bağlanmış.
	Turuncu: Nemlendirici parça bağlantısını test ediyor.
	Kırmızı: Parça bağlantısı arızalı veya bir parça bağlı değil.
Göstergeli ses duraklatma tuşu	
	Kırmızı: Ses duraklatma aktif.





2.3 Pencerelerde ve kontrollerde gezinme

Bu kısımda, nemlendirici düğme ve kaydırıcılarının nasıl kullanılacağı açıklanır.

2.3.1 Kontrol düğmelerinin kullanımı

Ön paneldeki düğmeler (şekil 3) modları seçmenize, ayarları değiştirmenize ve önemli sıcaklık ayarlarını genel olarak görmeye olanak tanır.



Tablo 2. Kontrol düğmeleri (bkz. şekil 3)

Düğme	Açıklama
	Exp. ısı artışı Ekspiratuvar parçasındaki sıcaklığı artırır.
	Oto Oto modunu etkinleştirir. Bkz. kısım 4.2.2.
	INV/NIV/HiFlow çalışma modları INV, NIV ve HiFlow modları arasında geçiş yapar. Bkz. kısım 4.2.
	Sıcaklık izleme penceresi Geçerli Y parça sıcaklığını, hazne çıkış sıcaklığını ve sıcaklık derecesi değerlerini görüntüler. Bkz. kısım 4.4.

2.3.2 Kaydırıcıların kullanımı

Manuel modda, kontrol kaydırıcılarını kullanarak sıcaklık ayarlarını değiştirebilirsiniz (şekil 3).

Tablo 3. Sıcaklık kontrolü kaydırıcıları

Kaydırıcı	Açıklama
	Sıcaklık derece kaydırıcısı Hazne çıkışı ile Y parçası arasındaki sıcaklık farkını ayarlar. Bkz. kısım 4.3.
	Hazne çıkış sıcaklığı kaydırıcısı Hazne çıkış sıcaklığını ayarlar. Bkz. kısım 4.3.

3 Nemlendiricinin kullanım için hazırlanması

Devam etmeden önce, kısım 1'deki güvenlik bilgilerini gözden geçirin.

Nemlendiricinin kullanıma hazırlanması aşağıdaki adımları içerir:

- Bir tıbbi teknisyen tarafından ayarların tek seferlik konfigürasyonu (bkz. tablo 4)
- Her yeni hasta için, hasta bakıcılar tarafından gerçekleştirilen nemlendirici kurulum görevleri (bkz. tablo 5)

Tablo 4. Bir tıbbi teknisyen tarafından konfigürasyon ve kurulum

Şuraya gidin ...	Bkz.
<i>Tek seferlik başlangıç konfigürasyonu görevleri teknik personel tarafından tamamlanacaktır.</i>	
Nemlendiriciyi monte edin ve konumlandırın	Ventilatör veya araba için geçerli <i>Kurulum Kılavuzu</i> 'na bakın
Nemlendirici ayarlarını yapın	Kısım 7
<i>İsteğe bağlı:</i> Nemlendiriciyi, desteklenen Hamilton Medical Ventilatörün RS-232 COM portuna bağlayın	Ventilatör için geçerli <i>Kullanım Kılavuzu</i> 'na bakın.

Tablo 5. Hasta bakıcılar tarafından konfigürasyon ve kurulum

Şuraya gidin ...	Bkz.
<i>Aşağıdaki görevler hastalara bakım veren tıbbi personel tarafından gerçekleştirilecektir.</i>	
Bir güç kaynağına bağlamak için	Kısım 3.1
Solunum devresini bağlamak için	Kısım 3.2
Nemlendiriciyi açın	Kısım 3.3
Alarmları test edin	Kısım 3.4
Nemlendirici ayarlarını belirleyin	Kısım 3.5
Hastayı bağlayın	Kısım 3.6

3.1 Bir güç kaynağına bağlanması

Nemlendirici ve ventilatörü prize takmadan önce daima ana güç prizinin güvenilirliğini kontrol edin.

Nemlendiriciyi bir güç kaynağına bağlamak için

- ▶ Nemlendiriciyi AC güç sağlayan bir prize bağlayın.⁸⁶

3.2 Solunum devresinin nemlendiriciye bağlanması

Hamilton Medical yetişkin, pediatrik ve neonatal hastalar için çeşitli solunum devreleri sağlar.

Daha fazla bilgi için, spesifik solunum devresi *Kullanım Talimatları*'na bakın.

3.3 Nemlendiriciyi açma ve kapatma

Nemlendirici açıkken, otomatik olarak yapılandırılan varsayılan modda çalışır.

Nemlendiriciyi açmadan önce ventilatörü mutlaka açın.

Nemlendiriciyi açmak için

- ▶ Yaklaşık 3 saniye  (Güç/Bekleme) düğmesini basılı tutun.

Nemlendirici bir otomatik test gerçekleştirir. Tamamlandıktan sonra, nemlendirici farklı yapılandırılmadıkça otomatik olarak invaziv (INV) modunda başlar.

⁸⁶ Desteklenen bir Hamilton Medical ventilatör nemlendirici kullanıyorsanız, nemlendirici güç kablosunu ventilatörün özel güç prizine bağlayın.

Nemlendiriciyi kapatmak için

- ▶ Yaklaşık 3 saniye  düğmesini basılı tutun.

Ventilatörü kapatmadan önce nemlendiriciyi kapattığınızdan emin olun.

3.4 Alarmların test edilmesi

Yeni bir hastayı nemlendiriciye bağlamadan önce, alarmların doğru çalıştığını doğrulayın.

Nemlendiricinin açık olduğundan emin olun.

Nemlendirici alarmlarını test etmek için

1. Su haznesini nemlendiriciden çıkararak bir alarm üretin.
2. Şunları doğrulayın:
 - Akustik alarm seslidir
 - Görsel alarm göstergesi yanıp sönüyor (şekil 4)
 - İlgili alarm sembolü ekranda görülüyor (tablo 9)

Su haznesini nemlendiriciye yeniden takarak alarma neden olan durumu ortadan kaldırın ve alarmın sıfırlandığını doğrulayın.

3.5 Nemlendirici ayarlarının belirlenmesi

Hastanız için nemlendirme modunu seçin.⁸⁷ Daha fazla bilgi için bkz. Kısım 4.2.

3.6 Hastanın bağlanması

Solunum devresini uygun hasta arayüzüne bağlayın.

Nemlendirici şimdi kurulu durumda ve kullanıma hazırdır.

4 HAMILTON-H900 nemlendirici ile çalışmak

Tablo 6. Çalışmaya genel bakış

... hakkında daha fazla bilgi için	Bkz.
Nemlendiriciyi açma/kapama	Kısım 3.3
Bekleme'ye giriş/Beklemeden çıkış	Kısım 4.1
Nemlendirici kontrollerine erişim	Kısım 2.3
Nemlendirici çalışma modları: INV, NIV, HiFlow	Kısım 4.2
Otomatik ve manuel ayarları	Kısım 4.2.2
Sıcaklık kontrolleri kullanılarak nemin değiştirilmesi	Kısım 4.3
İzlenen nemlendirici parametreleri	Kısım 4.4
Nemlendirici alarmları	Kısım 5

⁸⁷ Entegre çalışmayı destekleyen bir Hamilton Medical ventilatör ile kullanıldığında, nemlendirici ventilatörün çalışma moduyla eşleşir. Daha fazla bilgi için ventilatör *Kullanıcı Kılavuzu*'nuza bakınız.

4.1 Beklemeye giriş/Beklemeden çıkış

⚠ DİKKAT

Bekleme modunda, tüm ayarlar korunur ve ısı çıkışı azaltılır.

Bekleme, nemlendirici çalışmazken mevcut ayarları korumanıza izin veren bir bekleme modudur.

Bekleme modundayken, Hazne çıkış sıcaklığı ve Sıcaklık derecesi ayarları azaltılır.⁸⁸ Daha fazla bilgi için bkz. Kısım 9.7.

Nemlendiriciyi Bekleme moduna almak için

- ▶ Kısa süre  (Güç/Bekleme) seçeneğine basın. Bekleme konumundayken, ekran nemlendiricinin Bekleme modunda geçirdiği süreyi gösterir. Güç/Bekleme göstergesi ışığı turuncudur.

Bekleme konumundan çıkmak ve nemlendirmeye başlamak için

- ▶  ögesine basın. Nemlendirici normal çalışmaya devam eder; Güç/Bekleme durum göstergesi ışığı yeşil yanar.

4.2 Nemlendirici çalışma modları hakkında

HAMILTON-H900 aşağıdaki çalışma modlarını sunar: İnvaziv (INV), Noninvaziv (NIV) ve yüksek akışlı oksijen tedavisi (HiFlow).

Çalışma modunun seçimi, su haznesi çıkışı (Hazne çıkış sıcaklığı) ve Y parçasındaki (Sıcaklık derecesi) başlangıç sıcaklık ayarlarını, ayrıca bu kontrollerin her biri için izin verilen sıcaklık aralıklarını belirler.

Bu sıcaklık aralıkları hasta grubuna göre farklılık gösterir. Bkz. tablo 18.

4.2.1 Modların değiştirilmesi

Nemlendirici özel varsayılan ayarlarda farklı bir şekilde yapılandırılmadıkça, otomatik olarak İnvaziv (INV) modda başlar.

İnvaziv (INV) veya Noninvaziv (NIV) moduna değiştirildiğinde, nemlendirici kontrol ayarlarını otomatik olarak Auto (Oto) olarak ayarlar.

Modları değiştirmek için

- ▶ İstenilen mod (INV, NIV, HiFlow) görüntülenene kadar  (Modlar) ögesine basın. Seçili mod ekranda görünür.

Şekil 6. INV modu (1) seçili

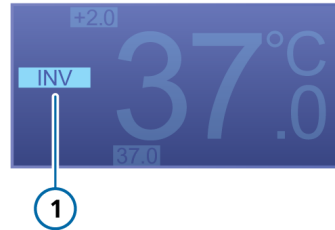

⁸⁸ Nebulizasyon yapılırken, Bekleme sırasında Sıcaklık derecesi değiştirilmez.

Şekil 7. NIV modu (1) seçili



Şekil 8. HiFlow modu (1) seçili

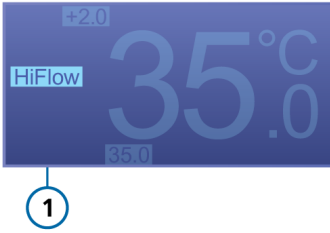

4.2.2 Otomatik ve manuel kontrol ayarları

Nemlendiriciyi Oto modunda kullanabilir veya ayarları manuel olarak belirleyebilirsiniz. Varsayılan olarak, nemlendirici Oto modunda başlar.

Hazne çıkış sıcaklığı ve Sıcaklık derecesi aşağıdaki yöntemlerden biri kullanılarak ayarlanır:

- Yapılandırılan varsayılan ayarlardan yüklenir (Oto modu)
- Kullanıcı tarafından manuel ayarlanır

Otomatik ayarlar (Oto)

Auto (Oto) olarak ayarlandığında, nemlendirici seçili olan mod (bkz. kısım 7) için belirlenen varsayılan ayarları yükler ve bunları gaz sıcaklığını kontrol etmek için kullanır.

Düşük ortam sıcaklıklarında, nemlendirici su haznesi sıcaklığını otomatik olarak ayarlayabilir.

Oto modu seçildiğinde, AUTO (Oto) metni ana ekranda görünür.

Şekil 9. Oto mod (1) seçili

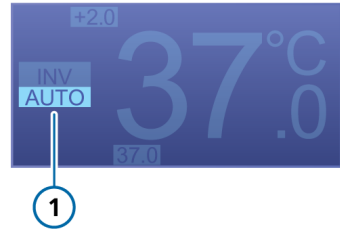

Manuel ayarlar

Kayıpıcıları kullanarak Hazne çıkış sıcaklığı veya Sıcaklık derecesini değiştirdiğinizde, nemlendirici manuel moda geçer. Ancak, belirtilen ayarlara ulaşmak için sıcaklığı da otomatik olarak denetlemeye devam eder.

Ayarlar manuel olarak değiştirildiğinde, Auto (Oto) artık ana ekranda görünmez; alan boştur.

Şekil 10. Manuel mod (1) etkindir

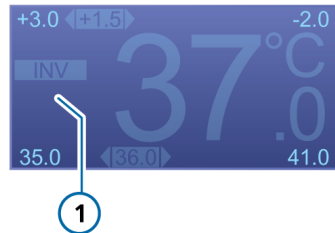

4.2.2.1 Oto modu etkinleřtirme

Sıcaklık ayarlarından birini manuel olarak deęiřtirdikten sonra Oto modunu yeniden etkinleřtirebilirsiniz.

Oto modu yeniden etkinleřtirme

- ▶  (Oto) düęmesine basın.

Çalıřma modunu INV veya NIV olarak deęiřtirmek de nemlendiricinin otomatik olarak Oto moduna geçmesini saęlar.

4.3 Sıcaklık kontrolleri kullanılarak nemin deęiřtirilmesi

NOT

Nemlendirici Oto modundayrsa, her iki kaydırıcının sürüklenmesi, nemlendirmeyi manuel moda deęiřtirir.

NOT

HiFlow modunda, kaydırıcıyı kullanarak Sıcaklık derecesini deęiřtiremezsiniz. Konfigürasyon içinde Sıcaklık derecesini yeni bir deęerle deęiřtirebilirsiniz. Bkz. kısım 7.

Ařaęıdaki kontrolleri nemlendirici üzerinde ayarlayabilirsiniz⁸⁹:

Tablo 7. Ayarlanabilir nemlendirici kontrolleri

Kontrol	Açıklama
Hazne çıkıř sıcaklıęı	Su haznesi çıkıřındaki sıcaklık. Bu kontrol için olası deęer aralıęı seçilen nemlendirici çalıřma moduna baęlıdır. Daha fazla bilgi için, bkz. tablo 16 ve 18. Daha yüksek deęerler daha yüksek mutlak neme yol açar.
Sıcaklık derecesi	Su haznesi çıkıřı ve Y parçasındaki sıcaklık arasındaki fark.
Exp. ısı artıřı	Seçildiğinde, nemlendirici ekspiratuvar parçada ek ısı saęlar. ⁹⁰

Hastada (Y parçası) izin verilen maksimum sıcaklık 42°C'dir. **Hazne çıkıř sıcaklıęı** artı **Sıcaklık derecesi** kombinasyonu bu limiti ařamaz. Örneęin, Sıcaklık derecesi 2°C'ye ayarlırsa, **Hazne çıkıř sıcaklıęı** için olası en yüksek ayar 40°C'dir.

Ayrıca, Sıcaklık derecesi ayarı **Hazne çıkıř sıcaklıęı** ayarından daha önceliklidir. Bu durum, ayarların bir kombinasyonunun 42°C'den büyük bir Y parçası sıcaklıęına neden olması durumunda, Sıcaklık derecesi ayarının deęiřmeden kalacaęı, ancak **Hazne çıkıř sıcaklıęı** ayarının deęiřtirileceęi anlamına gelir.

Örneęin, **Hazne çıkıř sıcaklıęı** 40°C'ye ayarlırsa, kombinasyon 42°C'yi ařsa bile **Sıcaklık derecesi** deęerini 3°C'ye ayarlayabilirsiniz. Sıcaklık derecesi ayarı kabul edildikten sonra, **Hazne çıkıř sıcaklıęı** deęeri otomatik olarak 39°C'ye ayarlanır.

⁸⁹ Entegre nemlendirici kontrolünü destekleyen bir Hamilton Medical ventilatör ile kullanıldıęında, ayarları doğrudan ventilatörün üzerinden deęiřtirebilirsiniz. Daha fazla bilgi için ventilatör *Kullanıcı Kılavuzu*'nuza bakınız.

⁹⁰ Yalnızca tek kullanımlık, çift parça ısıtmalı solunum devreleri.

Hazne çıkış sıcaklığını ayarlamak için

- ▶ Mevcut ayarda Hazne çıkış sıcaklığı kaydırıcısına dokunun:
 - Hazne çıkış sıcaklığını azaltmak için sola sürükleyin
 - Hazne çıkış sıcaklığını artırmak için sağa sürükleyin

Değişiklikler sesli bir bip sesi ile onaylanır ve anında uygulanır.

Şekil 11. Hazne çıkış sıcaklığının ayarlanması

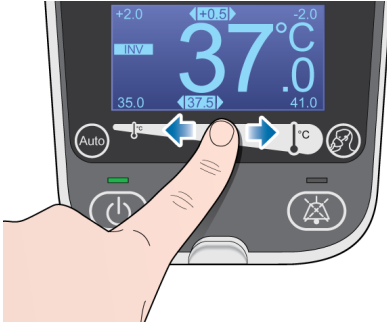

Hazne çıkış sıcaklığını > 39°C olarak ayarlamak için

Hazne çıkış sıcaklığını 39°C'nin üzerine çıkarmak için kaydırıcı iki kez etkinleştirilmelidir.

1. Mevcut ayarda Hazne çıkış sıcaklığı kaydırıcısına dokunur ve 39°C limitine ulaşmak için sağa sürükleyin.
2. Hazne çıkış sıcaklığını 39°C'nin üzerine çıkarmak için kaydırıcıya tekrar dokunur ve sürükleyin.

Sıcaklık derecesini ayarlamak için

- ▶ Mevcut ayarda Sıcaklık derecesi kaydırıcısına dokunun:
 - Sıcaklık derecesini azaltmak için sağa sürükleyin
 - Sıcaklık derecesini artırmak için sola sürükleyin

Değişiklikler sesli bir bip sesi ile onaylanır ve anında uygulanır.

Şekil 12. Sıcaklık derecesini ayarlama



Örneğin, hedef Y parçası sıcaklığı 39°C ise ve Hazne çıkış sıcaklığı 37°C olarak ayarlanmışsa, Sıcaklık derecesini 2°C'ye ayarlayın.

4.4 Nemlendirmenin izlenmesi

İzleme verileri, istediğiniz zaman erişebileceğiniz Sıcaklık izleme penceresinde mevcuttur.⁹¹

Aşağıdaki parametreler izlenir:

- Hazne çıkış sıcaklığı
- Sıcaklık derecesi
- Y parçası sıcaklığı

⁹¹ Entegre nemlendirici izlemeyi destekleyen bir Hamilton Medical ventilatör ile kullanıldığında, ventilatör ekranında nemlendirici verileri gösterilir. Daha fazla bilgi için ventilatör *Kullanıcı Kılavuzu*'nuza bakınız.

4.4.1 İlave izleme parametrelerinin görüntülenmesi

Sıcaklık izleme penceresini görüntülemek için

- ▶  ögesine (Sıcaklık izleme penceresi) basın.
Pencere 30 saniye sonra veya düğmeye tekrar bastığınızda kapanır.

Şekil 13. Sıcaklık izleme penceresi

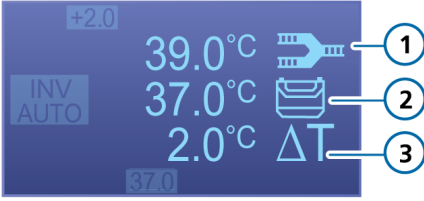

- 1 Geçerli Y parçası sıcaklığı
- 2 Mevcut hazne çıkış sıcaklığı
- 3 Geçerli sıcaklık derecesi

4.5 Gündüz ve Gece ekran parlaklık ayarları

Nemlendirici ekranı arka ışığı iki farklı ekran ayarını destekler. Ekranın parlaklığını ayarlamak için bu ayarları kullanın.

Gündüz ve Gece ayarları arasında geçiş yapmak için

- ▶ 5 saniye  düğmesini basılı tutun.

Varsayılan gün ve gece parlaklığını ayarlamak için bkz. kısım 7.

5 Nemlendirici alarmlarına yanıt verilmesi

Nemlendirici ile ilgili alarmlar dikkatinizi gerektiren koşulları size bildirir. Alarmlar aşağıdaki gibi gösterilir:

- Nemlendirici ekranında grafiksel olarak
- Sırayla 3 veya 5 duyulabilir bip sesi ile
- Su haznesinin üstündeki alarm lambası yanıp söner

- Entegre nemlendirici izlemeyi destekleyen bir Hamilton Medical ventilatör ile kullanıldığında, ventilatör ekranında alarm mesajları da gösterilir.⁹²

Alarmlar tablo 8'de açıklandığı gibi yüksek öncelikli, orta öncelikli veya teknik arıza olarak sınıflandırılır.

Alarmların tam listesi için, tablo 9'a bakın.

Tablo 8. Alarm göstergeleri

Alarm tipi	Alarm durumu göstergesi	Ses	Eylem gerekli
Yüksek öncelikli	Kırmızı, yanıp sönüyor Alarm simgesi ekranda gösterilir	5 bip dizisi; alarm sıfırlanıncaya kadar tekrarlanır	Nemlendiriciye acilen bakılması gerekir.
Orta öncelikli	Sarı, yanıp sönüyor Alarm simgesi ekranda gösterilir	3 bip dizisi; alarm sıfırlanıncaya kadar tekrarlanır	Nemlendiriciye derhal müdahale gerekir.
Teknik arıza	Kırmızı, yanıp sönüyor Teknik arıza (TF) numarası ekranda gösterilir	3 bip dizisi; alarm sıfırlanıncaya kadar tekrarlanır	<ul style="list-style-type: none"> • Teknik arıza (TF) numarasını kaydedin⁹³. • Nemlendiriciyi kullanımdan alın. • Nemlendiriciye bakım yaptırın.

⁹² Tüm ventilatörlerde mevcut değildir. Ventilatör *Kullanıcı Kılavuzu*'nuza bakın.

⁹³ Tüm teknik arıza (TF) numaralarının bir listesi *HAMILTON-H900 Bakım Kılavuzu*'nda mevcuttur.

5.1 Bir alarmin geçici olarak susturulması

Alarmin bir bileşeni duyulabilir bir sestir. Çoğu alarmda, alarm sesini bir seferde iki dakika boyunca duraklatabilirsiniz (susturabilirsiniz).

Bir alarmı geçici olarak susturmak için

- ▶ Nemlendiricinin önündeki  (Ses duraklatma) düğmesine basın. Sesli nemlendirici alarmı iki dakika boyunca kapatılır. Tuşa ikinci kez basıldığında Ses duraklatma iptal edilir.

Bir Ses duraklatma aktif olduğunda, Ses duraklatma arka ışığı sürekli kırmızı olarak yanar.

Süre dolduğunda ve sorun henüz çözülmediyse, alarm tekrar çalar.

5.2 Alarm ses seviyesinin ayarlanması



UYARI

Sesli alarm şiddetini, mutlaka ortam ses seviyesinin üstüne ayarlayın. Aksi takdirde, alarm durumları duyulamaz ve tanınamaz.

Sesli alarmin şiddetini ayarlayabilirsiniz.

Varsayılan olarak, ses seviyesi 5 olarak ayarlanır. Nemlendiriciyi kapattıktan sonra, alarm ses seviyesi varsayılan değerine sıfırlanır.

Alarm şiddetini ayarlamak için



1. Gerekirse, nemlendiriciyi **Bekleme**'ye sokmak için  (Güç/Bekleme) düğmesine basın.
2. 3 saniye  öğesine basın. Ekranda mevcut alarm ses seviyesi ayarı görüntülenir.
3. **Hazne çıkış sıcaklığı** kaydırıcısını kullanarak alarm ses seviyesini ayarlayın (bkz. şekil 3). Nemlendirici, yeni ses seviyesi ayarında bir bip sesiyle seçiminizi onaylar.
4. Seçiminizi onaylamak ve normal çalışmaya geri dönmek için  düğmesine basın.

5.3 Sorun giderme alarmları

Tablo 9 nemlendirici alarmları, nemlendirici üzerindeki grafik gösterimlerini, bir açıklamayı ve önerilen düzeltici eylemleri listeler.

Tablo 9. HAMILTON-H900 alarmları

Alarm	Alarm simgesi	Açıklama	Eylem gerekli
Yüksek öncelikli			
Nemlendirici eğik		Nemlendirici tehlikeli şekilde eğilmiş. Nemlendirici zemine göre 10° veya daha büyük bir açıda konumlandırılmıştır.	<ul style="list-style-type: none"> Nemlendiricinin montaj durumunu kontrol edin. Ventilatör arabasını kontrol edin. Nemlendiriciyi zemine göre 10°den daha az bir açıyla çalıştırın.
Yüksek ısı		Su haznesi çıkışı veya Y parçasındaki gaz sıcaklığı ayarlanan değerin üzerindedir.	<ul style="list-style-type: none"> Solunum devresinin hastanın yatak örtüsüyle örtülüp örtülmediğini kontrol edin. Solunum devresinin veya nemlendirici haznesinin doğrudan güneş ışığına maruz kalıp kalmadığını kontrol edin. Solunum devresini değiştirin.
Su seviyesi yüksek		Su haznesindeki su seviyesi maksimum seviye işaretinin üstündedir.	<ul style="list-style-type: none"> Su seviyesini azaltmak için nemlendirici haznesini boşaltın. Nemlendirici haznesini yeniyle değiştirin. Nemlendiriciyi zemine göre 10°den daha az bir açıyla çalıştırın.
Teknik arıza	Teknik arıza (TF) numarası ekranda gösterilir	Nemlendirici arızası nedeniyle teknik arıza.	<ul style="list-style-type: none"> Nemlendiricinin çalıştığını ve tüm bağlantılarını kontrol edin. Nemlendiriciyi değiştirin ve bakıma gönderin. Bir teknik arıza numarası görüntüleniyorsa, bunu kaydedin ve nemlendiricide bakım sırasında bunu verin.

Alarm	Alarm simgesi	Açıklama	Eylem gerekli
Orta öncelikli			
Sıcaklık düşük		Su haznesi çıkışı veya Y parçasındaki gaz sıcaklığı ayarlanan değerin altındadır.	<ul style="list-style-type: none"> Sistem tamamen ısınana kadar bekleyin (yaklaşık 30 dakika). Tüm ayarların doğru olup olmadığını kontrol edin. Havalandırmadan ve benzeri bir yerden, nemlendiriciye ve solunum devresine doğrudan gelen hava akışını engelleyin.
Su seviyesi düşük		Haznedeki su seviyesi düşük seviye işaretinin altındadır.	<ul style="list-style-type: none"> Su şişesini ve takviye tüp düzeneğini kontrol edin. Su şişesi boşsa, yeni bir su şişesi takın. Boş nemlendirici haznesini tekrar doldurun veya değiştirin. Nemlendiriciyi zemine göre 10°den daha az bir açıyla çalıştırın.
Su haznesini kontrol edin		Hazne yok veya uyumsuz su haznesi yerleştirilmiş.	Yeni bir nemlendirici haznesi yerleştirin ve solunum devresini bağlayın.

Alarm	Alarm simgesi	Açıklama	Eylem gerekli
Sol veya sağ parçayı kontrol edin		<p>Ekran ve bağlantı göstergeleri hangi parçanın arızalı olduğunu gösterir.</p> <ul style="list-style-type: none"> • Parça yok veya arızalı parça bağlanmıştır. • Hava akışı yok. • Bir parça uygun şekilde bağlanmamıştır. • BEYAZ nemlendirici ekspiratuvar parça, ventilatörün <i>Hastaya giden</i> inspiratuvar portuna bağlanır. 	<ul style="list-style-type: none"> • Solunum devresini düzgün bir şekilde takın veya yerine tekrar oturtun. • Solunum devresini değiştirin. • MAVİ nemlendirici inspiratuvar parçasını ventilatörün <i>Hastaya giden</i> inspiratuvar portuna bağlayın. <p>Bağlantı göstergesi:</p> <p><i>Yeşil:</i> Parça doğru şekilde bağlanmıştır.</p> <p><i>Turuncu:</i> Nemlendirici bağlantıyı test ediyor.</p> <p><i>Kırmızı:</i> Bağlantı arızalı veya mevcut değil.</p>

6 Bakım

Devam etmeden önce, kısım 1'deki güvenlik bilgilerini gözden geçirin.

Bu kısımda, nemlendiricinin bakım prosedürleri ve takviminin yanı sıra temizlik ve dezenfeksiyon talimatları hakkında bilgi verilmektedir.

Bu kısımda tüm prosedürler operatör tarafından gerçekleştirilecektir.

Ek bakım gereklilikleri için Hamilton Medical servis temsilciniz ile iletişime geçin. Bu kısımda atıfta bulunulan belgeler MyHamilton web sitesinde bulunabilir: <https://www.hamilton-medical.com/MyHamilton>

6.1 Temizlik, dezenfeksiyon ve sterilizasyon

Nemlendirici bileşenleri, her bir bileşene özgü temizleme yöntemleri ve çözeltileri kullanılarak düzenli olarak temizlenmeli ve dezenfekte edilmelidir.

Nemlendiriciyi ve bileşenlerini temizlerken ve dezenfekte ederken, yalnızca ekipmana zarar vermemek için değil, aynı zamanda çapraz kontaminasyonu önlemek için de uygun yöntemi ve malzemeleri seçmeniz önemlidir.

Temizlik ve dezenfeksiyon bilgileri aşağıdaki gibi sunulmuştur:

- Tablo 10 geçerli nemlendiriciyle ilgili bileşenleri listeler ve her biri için hangi temizleme ve dezenfeksiyon yöntemlerinin kullanılabileceğini, bileşenin hangi sıklıkta temizlenmesi/dezenfekte edilmesi gerektiğini ve hangi temizleme ve dezenfeksiyon maddelerinin kullanılacağını gösterir.
- Solunum devresi setleri ve nemlendirici su hazneleri için *Kullanım talimatları*'na veya *Tekrar İşleme Kılavuzu*'na bakın.

Nemlendirici bileşenleri, temizleme yöntemleri ve temizlik maddeleri ile çalışırken aşağıdakileri göz önünde bulundurun:

- Hamilton Medical tarafından belirtilmedikçe dekontaminasyon prosedürlerini *denemeyin*.
- Kullanılacak maddeler ve konsantrasyonlar için talimatlar sağlamakla birlikte, belirli bir temizlik veya dezenfeksiyon maddesinin kullanımı hakkında sorularınız varsa, maddenin üreticisi ile iletişime geçin.

Tablo 10. Nemlendirici temizleme ve dezenfeksiyon yöntemleri

Parça	Frekans	Temizleme/dezenfeksiyon yöntemi	Temizlik maddeleri
Şunlar dahil nemlendiricinin dışı: <ul style="list-style-type: none"> • Yuva • Ekran • Isıtıcı plaka • Güç kabloları • Montaj sistemleri 	Her hasta kullanımından sonra veya gerektiğinde.	Tescilli ve onaylı bir temizleme/dezenfeksiyon çözeltisi kullanarak nemli bir bezle silin.	Super Sani-Cloth anti-septik bezler CaviWipes

6.2 Koruyucu bakım

Nemlendiricinizin koruyucu bakımı Hamilton Medical yetkili servis personeli tarafından *HAMILTON-H900 Bakım Kılavuzu*'ndaki talimatlara uygun olarak yapılmalıdır.

7 Konfigürasyon

Nemlendirici, hasta grubu tarafından düzenlenen çeşitli ayarların varsayılan konfigürasyonu ile teslim edilir.

Konfigürasyon modunda aşağıdaki varsayılan ayarları değiştirebilirsiniz:



- Hazne çıkış sıcaklığı
- Sıcaklık derecesi
- Başlangıç çalışma modu (INV/NIV/HiFlow)
- Ekspiratuvar sıcaklığı artırma Açık/Kapalı
- Arka ışık Gündüz/Gece parlaklık ayarları

7.1 Konfigürasyon moduna erişme

Konfigürasyon moduna nemlendirici Bekleme modundayken erişebilirsiniz.

Konfigürasyon moduna erişmek için

1. Gerekirse, Bekleme moduna girmek için  üzerine basın.

2.  ve  üzerine basılı tutun.

Önce  üzerine bastığınızdan emin olun.

Konfigürasyon penceresi 5 saniye sonra görüntülenir.

Nemlendirici artık Konfigürasyon modundadır.

7.2 Konfigürasyon ayarlarının değiştirilmesi

Özel ayarlar, siz bunları değiştirene veya fabrika ayarlarını geri yükleyene kadar kalıcıdır.

Konfigürasyon modunda, görünümde gezinmek ve seçimler yapmak için nemlendirici ön panelindeki düğmeler kullanılır.

Tablo 11 Konfigürasyon modunda nasıl gezileceğini ve ayarların nasıl değiştirileceğini açıklar.

Bir ayarın nasıl değiştirileceğine ilişkin bir örnek için, Sıcaklık derecesinin varsayılan ayarlarını değiştirme konusundaki aşağıdaki prosedüre bakın.

Konfigürasyon ayarlarının bir listesi için bkz. kısım 9.6.

Tablo 11. Konfigürasyon modu gezinti düğmeleri



Düğme	Açıklama
	Görünümlerde ileri git
	Görünümlerde geri git
	Bir değeri artır
	Bir değeri azalt
	Değişiklikleri kaydet ve Konfigürasyon modundan çık

Örnek: Sıcaklık derecesini değiştirme

Varsayılan İnvaziv, Yetişkin/Ped, Sıcaklık derecesi ayarını değiştirmek için

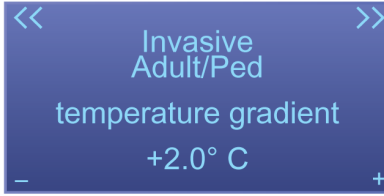
1. Konfigürasyon modunda, Invasive, Adult/Ped, Temperature gradient (İnvaziv, Yetişkin/Ped, Sıcaklık derecesi) görünümünü görene kadar  ögesine basın.



2. Değeri artırmak için  ögesine, azaltmak için  ögesine basın.
3. İşlem tamamlandığında, değişiklikleri kaydetmek için  ögesine basın ve Konfigürasyon modundan çıkın.

7.3 Varsayılan fabrika ayarlarına geri döndürme

İsteddiğiniz zaman varsayılan fabrika ayarlarına geri döndürebilirsiniz.

Varsayılan fabrika ayarlarına geri döndürmek için

1. Konfigürasyon modunda, Reset all custom defaults (Tüm özel varsayılanları resetle) penceresi görünene kadar  ögesine art arda basın.

2.  ögesine basın.

Fabrika varsayılan ayarlarına geri döndürüldü.

8 Parçalar ve aksesuarlar

Bu kısımda HAMILTON-H900 nemlendirici için mevcut parça ve aksesuarlar listelenmiştir.

Daha fazla bilgi için, Hamilton Medical web sitesindeki elektronik kataloğa bakın veya Hamilton Medical temsilciniz ile iletişime geçin.

Tablo 12. Nemlendirici parçaları ve aksesuarları

PN	Açıklama
260161	HAMILTON-BC8022, su haznesi olan, çift parçalı, ısıtmalı solunum devresi seti
260186	HAMILTON-BC4022, su haznesi olan, tek parçalı, ısıtmalı solunum devresi seti
260185	HAMILTON-BC8010, su haznesi ve inkübatör uzatması olan, çift parçalı, ısıtmalı solunum devresi seti
260187	HAMILTON-BC4010, su haznesi ve inkübatör uzatması olan, tek parçalı, ısıtmalı solunum devresi seti
260196	HAMILTON-HC322, su haznesi, tek kullanımlık
260197	HAMILTON-HC310, su haznesi, tek kullanımlık

9 Spesifikasyonlar

9.1 Fiziksel özellikler

Tablo 13. Fiziksel özellikler

Boyut	Spesifikasyonlar
Ağırlık	Nemlendirici (boş su haznesi): 2,5 kg
Boyutlar	Bkz. şekil 14.

Şekil 14. HAMILTON-H900 boyutları

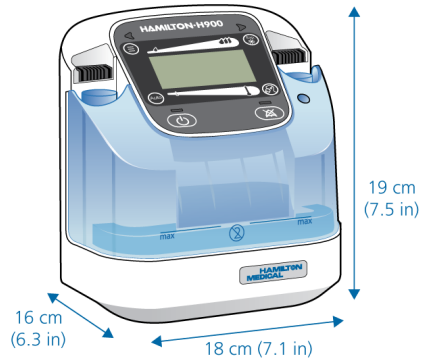

9.2 Çevresel gereklilikler

Tablo 14. Çevresel gereklilikler

Çevre		Spesifikasyonlar
Sıcaklık	Çalışma:	10°C ila 40°C
	Saklama:	-20°C ila 60°C
		Önerilen ortam sıcaklığı: 18°C ila 26°C
Yükseklik		En fazla 4.000 m
Atmosfer basıncı	Çalışma ve saklama:	61 kPa ila 106 kPa
Bağıl nem	Çalışma:	%30 ila %95, yoğuşmasız
	Saklama:	%10 ila %95, yoğuşmasız
Su koruması		IP21
Gaz giriş sıcaklığı		18°C ila 31°C (önerilen)

9.3 Elektriksel spesifikasyonlar

Tablo 15. Elektriksel spesifikasyonlar

Parça numarası	Giriş gücü	Güç tüketimi
950001 (230 V)	220 – 240 V 50/60 Hz	283 VA
950004 (115 V)	110 – 127 V 50/60 Hz	293 VA
950008 (100 V)	100 V 50/60 Hz	268 VA
Potansiyel eşitleme	DIN 42801'e uygun bir potansiyel eşitleme kondüktörü bağlantısı için terminal	

9.4 Kontrol ayarları

Tablo 16. Kontrol ayarları ve aralıkları

Parametre veya ayar (birim)	Mod	Aralık	Varsayılan	Çözüm
Hazne çıkış sıcaklığı (°C)	INV	35 ila 41	37,0	0,5
	NIV	30 ila 35	31,0	0,5
	HiFlow	33 ila 37	35,0	2
Sıcaklık derecesi (°C)	INV	-2 ila 3	Yetişkin/Ped: 2 Neo: 3	0,5
	NIV	-2 ila 3	Yetişkin/Ped: 2 Neo: 3	0,5
	HiFlow	--	2	--
Ortaya çıkan maks. havayolu sıcaklığı (Y parçası) ⁹⁴ (°C)	INV	33 ila 42	--	--
	NIV	28 ila 38	--	--
	HiFlow	35 ila 39	--	--
Ekspiratuvar sıcaklığı artırma	Tüm modlar	Açık, Kapalı	Açık	--
Ekran için parlaklık ayarı	Tüm modlar	1 ila 5	Gündüz: 5 Gece: 2	1

⁹⁴ Havayolu sıcaklığı nemlendirici tarafından 42°C'ye sınırlandırılmıştır.

9.5 İzlenen parametreler

Tablo 17. İzlenen parametreler, aralıklar ve doğruluk

Parametre (birim)	Aralık	Doğruluk
Hazne çıkış sıcakl. (°C)	10 ila 60	10 ila 30: ± 1 30 ila 41: $\pm 0,5$ 41 ila 60: ± 1
Y parçası sıcaklığı (°C)	28 ila 43	$\pm 0,5$

9.6 Konfigürasyon

Tablo 18. Konfigürasyon spesifikasyonu

Parametre	Mod	Konfigürasyon aralığı	Varsayılan ayar
Hazne çıkış sıcakl. (°C)	INV	35 ila 39	37,0
	NIV	30 ila 35	31,0
	HiFlow	33, 35, 37	35,0
Sıcaklık derecesi (°C)	INV	0 ila 3	Yetişkin/Ped: 2 Neo: 3
	NIV	0 ila 3	Yetişkin/Ped: 2 Neo: 3
	HiFlow	0 ila 3	2
Başlangıç modu	--	İnvaziv, noninvaziv, HiFlow	İnvaziv
Ekran için parlaklık ayarı	Tüm modlar	1 ila 5	Gündüz: 5 Gece: 2

9.7 Teknik performans verileri

Tablo 19. Teknik performans verileri

Açıklama	Spesifikasyon		
Akış hızları ⁹⁵	İnvaziv:	60 l/dak'ya kadar	
	Noninvaziv:	120 l/dak'ya kadar	
	HiFlow:	120 l/dak'ya kadar	
Isınma süresi	30 dak'dan az		
Nem	18°C ila 26°C ortam sıcaklığında:		
	İnvaziv:	37°C ila 41°C'lik sıcaklık ayarı	En düşük nem değeri: 33 mg H ₂ O/l
	Noninvaziv:	31°C ila 35°C'lik sıcaklık ayarı	En düşük nem değeri: 12 mg H ₂ O/l
	HiFlow:	Akış hızı ≤ 60 l/dak	En düşük nem değeri: 33 mg H ₂ O/l
		Akış hızı > 60 l/dak	En düşük nem değeri: 12 mg H ₂ O/l
Bekleme ısıtma spesifikasyonları	Isıtılan solunum devreleri:	Y parçası 30°C'ye sınırlı.	
Ekran	3 giriş / 64 x 128 piksel, ters nokta vuruşlu ekran (arkadan aydınlatmalı)		
Sesi duraklat	120 saniye		
Alarm şiddeti ⁹⁶	Aralık = 1 - 8. Varsayılan = 5.		

9.8 Temel performans

Solunum gazı ve solunum devresine uygulanan sıcaklıklar belirli ayarlarla korunmalı ve izlenmelidir.

Sıcaklık belirtilen limitlerin dışında kalırsa, nemlendirici bunu tespit etmeli ve bir alarm ile kullanıcıyı bilgilendirmelidir.

⁹⁵ Asgari akış hızları için solunum devresi *kullanım talimatlarına* bakın.

⁹⁶ Nemlendiriciden 1 metre mesafede hacim. 1 = 50 dB(A), 5 (varsayılan) = 60 dB(A) ve 8 = 65 dB(A) ayarları, ±6 dB(A) doğruluk ile.

9.9 Nemlendirici sisteminin fonksiyonel tanımı

HAMILTON-H900 nemlendirici mekanik ventilasyon sırasında respiratuvar gazları ısıtmak ve nemlendirmek için tasarlanmıştır. Respiratuvar gaz ısıtılmış suyla kısmen doldurulan bir haznedan geçerken ısıtılır ve nemlendirilir.





Nemlendirici iki adet sensör kontrollü ısıtma sistemine sahiptir:

- *Isıtma plakası.* Su haznesindeki suyu ısıtır.
- *Entegre solunum devresi ısıtma sistemi.* Yoğuşmayı önlemek için solunum parçalarını ısıtır.

Respiratuvar gaz sıcaklığı hazne çıkışında ve hasta ucundaki solunum parçasında izlenir.

9.10 Cihaz etiketleri ve paketlerde kullanılan semboller

Sembol	Açıklama
	Kullanım talimatlarını izleyin
REF	Referans numarası
SN	Seri numarası
QTY	Miktar
	Üretici
	Üretim tarihi

Sembol	Açıklama
	Tip BF uygulanan parça (IEC 60601-1 tarafından belirlenen tıbbi elektrikli ekipman sınıflandırılması)
	Konsey Direktifi 2002/96/EC veya WEEE'ye (Atık Elektrikli ve Elektronik Cihazlar) uygun olarak imha edin
	"C" ve "US" göstergelerine sahip TÜV NRTL işareti, ürünün Kanada gerekliliklerine ve ABD makamlarının güvenlik gerekliliklerine uygun olduğu anlamına gelir
	Potansiyel eşitleme
	Uyarı: Sıcak yüzey. Isıtma plakası ve haznenin altı 85°C üzeri bir sıcaklığa erişebilir.
CE 0197	CE Uygunluk İşareti; cihazın tıbbi cihazlarla ilgili 93/42/EEC sayılı Konsey Direktifine uygun olduğunu garanti eden onay mührü
IP21	Su damlacıklarına ve 12,5 mm'den büyük katı parçacıklara karşı korumalıdır
max	Su haznesi üzerindeki dolum seviyesi işareti
IOIOI	Hamilton Medical ventilatörlerle bağlantı için RS-232 seri bağlantı arayüzü

Sembol	Açıklama
	MR tehlikesi HAMILTON-H900 nemlendirici, MR ortamında hastalar, tıbbi personel ve diğer kişiler için kabul edilemez riskler doğurur.
	Çince RoHS
	Sıcaklık probu Sıcaklık probunun solunum devresi üzerindeki konumunu gösterir.

9.11 Standartlar ve onaylar

Nemlendirici sistemi, tablo 20'de listelenen aşağıdaki standartların ilgili parçalarına uygundur.

Tablo 20. Standartlar ve onaylar, geçerli sürümler

IEC 60601-1:2005/A1:2012
IEC 60601-1-2:2014
IEC 60601-1-6:2010/A1:2013
IEC 60601-1-8:2006/A1:2012
ISO 80601-2-74:2017
EN ISO 5356-1:2015
EN ISO 5367:2014
IEC 62304:2006/A1:2015
IEC 62366-1:2015
ISO 13485:2016

9.12 Elden çıkarma

Cihaz, kurumunuzun protokollerine ve Direktif 2002/96/EC'ye uygun olarak elden çıkarılmalıdır.

Solunum devreleri ve nemlendirici hazneleri, solunum devresi setleriyle birlikte verilen *Kullanım talimatlarına* uygun olarak elden çıkarılmalıdır.

9.13 Garanti

SINIRLI GARANTİ

BU SÖZLEŞMEDE TANIMLANAN GARANTİ, TİCARİ ELVERİŞLİLİĞE YA DA ÖZEL BİR AMACA UYGUNLUĞA DAİR HER TÜRLÜ ÖRTÜLÜ GARANTİ DE DAHİL OLMAK ÜZERE, AÇIK VEYA ÖRTÜLÜ DİĞER GARANTİLERDEN HERHANGİ BİRİNİN VE TÜMÜNÜN YERİNE GEÇER. ANCAK, ÖRTÜLÜ GARANTİLERDEN BU SINIRLI GARANTİ SÜRESİNCE FERAGAT EDİLMEZ.

Hamilton Medical, ürünlerinin malzeme ve işçilik bakımından hiçbir kusur içermeksizin gönderileceğini garanti eder. Garanti atılabilir parçaları içermemektedir. Atılabilir parçalar ve sarf malzemeleri tek kullanım-lık veya yalnızca sınırlı kullanıma uygun ürünler olarak kabul edilir ve bunların, Kullanıcı Kılavuzuna uygun şekilde, ürünün düzgün şekilde çalışabilmesi adına düzenli aralıklarla değiştirilmeleri gerekir.

Hamilton Medical, ürünle ilgili olarak, işbu belgede tanımlanan, iddia edilen ihmalkarlığa veya kusursuz sorumluluğa dair yükümlülükler ve/veya sorumluluklar dahil olmak ancak bunlarla sınırlı olmamak kaydıyla, hiçbir yükümlülük ve sorumluluk üstlenmeyecektir. Şirket, ister doğrudan

isterse koşullara bağlı şekilde, kaza eseri veya dolaylı olarak oluşan zararlarla ilgili hiçbir sorumluluğu kabul etmez.

Bu Sınırlı Garanti aşağıdaki durumlarda hükümsüz ve geçersiz olacaktır:

1. Ürün, bir yetkili yerel Hamilton Medical temsilcisi tarafından, Hamilton Medical ve bir Hamilton Medical temsilcisi tarafından sağlanan talimatlara uygun olacak şekilde kurulmamış ve bağlanmamışsa.
2. Hasarın/tamirin, onaylı garanti süresi içerisinde gerçekleştiğine dair hiçbir kanıt yoksa.
3. Seri numarası değiştirilmiş, silinmiş veya çıkarılmışsa ve ürünün satın alınma tarihini doğrulayacak hiçbir fatura veya kanıt yoksa.
4. Arızalar; hatalı kullanım, ihmalkarlık veya kazalar nedeniyle ya da Hamilton Medical fabrikalarının dışında gerçekleştirilen veya yetkili servis hizmeti veren merkez ya da yetkili servis temsilcisi tarafından gerçekleştirilmeyen tamir, ayarlama, modifikasyon veya parça değiştirme işlemleri sonucunda oluşmuşsa.
5. Ürün, Hamilton Medical'den önceden yazılı izin alınmadan modifiye edilmiş veya herhangi bir şekilde değiştirilmişse.
6. Ürün, "Kullanım amacı" bölümünde belirtilmeyen herhangi bir şekilde kullanılıyorsa veya kullanılmışsa.
7. Ürün, bir hekimin gözetimi altında uygun eğitim almış personel dışında herhangi biri tarafından kullanılmışsa.

Bu Sınırlı Garanti çerçevesinde yapılan parça değişiklikleri ve/veya tamirler yeni bir garanti niteliği taşımaz ve yalnızca orijinal Sınırlı Garantinin süresi geçmemiş bölüme ilişkindir. Tamir edilen ve/veya değiştirilen bileşenlerin garantisini cihazın Sınırlı Garanti süresini aşmaz.

Bu Sınırlı Garanti çerçevesinde hizmet almak için, talep sahibi Hamilton Medical'in ilgili ülkedeki satış ortağını, sorunun mahiyeti, seri numarası ve Ürünün satın alınma tarihi konularında hemen bilgilendirmelidir.

Hamilton Medical yukarıda ifade edilenler haricinde; vücut yaralanmaları veya kaza eseri ya da dolaylı olarak oluşan veya özel hasarlar dahil olmak ancak bunlarla sınırlı olmamak kaydıyla, hiçbir zarar, istem veya sorumluluk kabul etmeyecektir. Ayrıca Hamilton Medical; vücut yaralanmaları veya kaza eseri ya da dolaylı olarak oluşan veya özel hasarlar dahil olmak ancak bunlarla sınırlı olmamak kaydıyla, cihazın hatalı kullanımı veya bu kılavuzdaki hükümlerin herhangi biriyle uyumsuzluk yaşanması durumunda oluşacak hiçbir zarar, istem veya sorumluluktan da mükellef değildir.

9.13.1 Diğer

Hamilton Medical'in genel hüküm ve koşulları geçerli olacaktır. Bu anlaşma, İsviçre yasalarına uygun olarak düzenlenecek ve yorumlanacak ve Chur, İsviçre mahkemesinin yetkisi altında taraflardan herhangi biri tarafından uygulanabilecektir.

使用说明

HAMILTON-H900

2023-07-14

624431/10

© 2023 Hamilton Medical 哈美顿医疗公司。版权所有。印刷于瑞士。

未经 Hamilton Medical 哈美顿医疗公司事先书面许可，不得以任何形式或通过任何手段（电子、机械、复印、录制或其他方式）复制本出版物的任何部分或将其存储到数据库或检索系统中或进行传播。

Hamilton Medical 哈美顿医疗公司可以在不另行通知的情况下随时修订、更换本文档，或将本文档作废。确保您具有本文档的最新适用版本；如有任何疑问，请与瑞士 Hamilton Medical 哈美顿医疗公司的技术支持部门联系。虽然此处提供的信息是准确的，但是这并不能替代专业的判断。

本文档不以任何方式限制或约束 Hamilton Medical 哈美顿医疗公司不另行通知即修改或以其他方式更改或改装此处所述设备（包括设备软件）的权利。除非有明确书面协议，否则 Hamilton Medical 哈美顿医疗公司无义务向此处所述设备（包括软件）的所有者或用户告知任何此类修改、更改或改装。

本设备必须仅由经过培训的专业人员操作、维修或升级。对于该设备及其用途，Hamilton Medical 哈美顿医疗股份公司仅承担本手册提供的“有限保修”中规定的责任。

对于以下情况，Hamilton Medical 哈美顿医疗公司概不负责：因误用产品造成的任何损失、费用、开支、不便或损害；更换零件时使用了非 Hamilton Medical 哈美顿医疗公司的零件；修改、抹掉或撕掉序列号。

如果要将零件退回至 Hamilton Medical 哈美顿医疗公司，请确保使用标准的 Hamilton Medical 退货授权 (RGA) 手续。处置零件时应遵守当地、省/市/自治区及国家对于环境保护的所有相关规定。

有关全部所有权和 Hamilton Medical 哈美顿医疗公司使用的第三方商标，请参阅 www.hamilton-medical.com/trademarks。

制造商

Hamilton Medical AG 瑞士哈美顿医疗公司
Via Crusch 8, CH-7402 Bonaduz,
瑞士
电话: (+41) 58 610 10 20
传真: (+41) 58 610 00 20
info@hamilton-medical.com
www.hamilton-medical.com

前言	340
1 安全须知	341
1.1 电磁敏感度	341
1.2 电源	341
1.3 火灾和其他危险	341
1.4 一般操作和设置	342
1.5 呼吸管路和水箱	343
1.6 湿化器和呼吸管路定位	343
1.7 监测和报警	343
1.8 维护	343
2 概述	344
2.1 关于 HAMILTON-H900 湿化器	344
2.2 物理描述	345
2.2.1 关于湿化器	345
2.2.2 关于主屏幕	345
2.2.3 关于湿化器呼吸管路	347
2.2.4 关于湿化器上的状态指示灯	347
2.3 导航窗口和控件	348
2.3.1 使用控制按钮	348
2.3.2 使用滑动条	348
3 湿化器用前准备	348
3.1 连接至电源	349
3.2 将呼吸管路连接到湿化器	349
3.3 打开和关闭湿化器	349
3.4 测试报警	349
3.5 指定湿化器设置	349
3.6 连接病人	349

4	使用 HAMILTON-H900 湿化器	350
4.1	进入/退出待机	350
4.2	关于湿化器操作模式	350
4.2.1	更改模式	350
4.2.2	自动和手动控制设置	351
4.3	使用温度控件更改湿度	352
4.4	监测湿化	353
4.4.1	显示其他监测参数	353
4.5	日间和夜间显示亮度设置	353
5	对湿化器报警做出响应	354
5.1	暂时消除报警音	355
5.2	调整报警音量	355
5.3	故障排除报警	356
6	维护	358
6.1	清洁、消毒及灭菌	358
6.2	预防性维护	359
7	配置	360
7.1	访问配置模式	360
7.2	更改配置设置	360
7.3	恢复出厂默认设置	361
8	配件和附件	361
9	技术要求	362
9.1	物理特性	362
9.2	环境要求	363
9.3	电气技术要求	363
9.4	控制设置	364
9.5	监测参数	365
9.6	配置	365

9.7	技术性能数据.....	366
9.8	基本性能.....	366
9.9	湿化系统功能说明.....	367
9.10	设备标签和包装上使用的符号.....	367
9.11	标准和认证.....	368
9.12	废物处理.....	368
9.13	保修.....	368
9.13.1	其他事项.....	369

前言

在使用该设备或附件之前务必阅读本文档。

本指南中使用的规约

在本手册中：

- 按钮名称以**粗体字**显示。
- 所示的图表显示内容可能与您在自己的环境中看到的内容并不完全一致。
- 并非所有市场均提供所有功能。

安全信息按如下显示：

警告

警告使用者因为使用或者误用本设备可能发生的伤害、死亡或者其他严重不良反应。

小心

警告使用者因为使用或者误用本设备可能发生的故障，例如呼吸机故障、呼吸机无反应、呼吸机损坏或者其他性能故障。

注意

强调特别重要的信息。

在表格中，安全信息按如下显示：

 警告！

 小心！

 注意！

需要下载本手册或其他文档的最新版本，请访问 MyHamilton 网站：

<https://www.hamilton-medical.com/MyHamilton>

Hamilton Medical 哈美顿医疗公司设有 Hamilton Medical 瑞士哈美顿医疗公司网络学院，其提供各种免费学习课程。若要注册，请转至：

<http://college.hamilton-medical.com/>

小心

(仅限美国)：联邦法律规定此设备只能由医生或遵照医嘱进行销售。

预期用途

HAMILTON-H900 湿化器适用于有创和无创机械通气时呼吸气体的调节。

设备预期用于医院和医务人员提供病人护理的机构环境。

HAMILTON-H900 湿化器是一种供具备相应资质且训练有素的人员使用的医疗设备，使用该设备时应在医生的指导下，并不超出其规定的技术规范范围。

1 安全须知

本节提供湿化器设置、运行和服务相关的安全信息。

在设置和使用湿化器前仔细阅读本安全章节的所有内容。

在使用湿化器前务必阅读使用说明。

在使用与湿化器配合使用的任何设备和附件之前务必阅读附带的使用说明。

如果您对本手册的任何信息有疑问，请联系 Hamilton Medical 哈美顿医疗公司代表或技术服务部门。

1.1 电磁敏感度

警告

- **MR 不安全。**请远离磁共振成像 (MRI) 设备。HAMILTON-H900 对 MR 环境中的病人、医务人员或其它人员会造成不可接受的风险。
- 湿化器附近高频手术设备的运转、微波、短波或强磁场可能会影响到设备的功能。
- 为防止增加排放、降低免疫力或者中断 HAMILTON-H900 湿化器或任何附件的运转，请仅使用本手册或 Hamilton Medical 哈美顿医疗公司电子产品目录中明确规定的附件或线缆。
- 连接到医疗电气设备的其他设备必须符合相应的 IEC 或 ISO 标准 (例如，适用于数据处理设备的 IEC 60950)。此外，所有配置应该符合医疗电气系统的相关规定 (请参阅 IEC 60601-1 第 16 款)。

- 任何将其他设备连接到医疗电气设备并进行医疗系统配置的人员也要负责确保系统符合医疗电气系统的相关规定。请注意，当地法律优先于上述规定。如果您有关于如何使用的疑问，请咨询 Hamilton Medical 哈美顿医疗公司代表或技术服务部门。
- 心脏除颤器进行放电时，湿化器得不到保护。

注意

- HAMILTON-H900 湿化器需要采取电磁兼容性 (EMC) 方面的特殊防范措施，并需要根据 HAMILTON-H900 EMC 声明提供的 EMC 信息进行安装和使用。
- 便携式移动射频通讯设备会影响 HAMILTON-H900 湿化器。

1.2 电源

警告

- 为了将触电的危险降到最低，将湿化器插头插入适当接地的电源插座。医院负责确保插座适当接地。
- 如果电源线损坏，**请勿使用**。
- 如果电压不正确、电源故障或电源断开，湿化器会发出鸣笛声。立即关闭设备，并检查电压是否正确。
- 确保使用了正确的电压。

1.3 火灾和其他危险

警告

切勿在危险场所或存在易燃性气体的场所使用湿化器。

1.4 一般操作和设置

警告

- 在将湿化器用于病人之前，按照下列说明验证呼吸管路是否正确连接到呼吸机：
 - 蓝色吸气肢连接到至病人吸气端口。
 - 白色呼气肢连接到自病人呼气端口。
- 请仅使用第 8 节中指定的配件和附件。以此确保湿化器适当运转并预防可能的病人损伤。
- 请勿在海拔 4000 米以上或温度 10°C 至 40°C 范围以外的地方使用湿化器。这样可能会影响治疗质量或伤害病人。
- 不正确的湿度设置或温度设置会伤害病人。
- 在医院外转运机械通气病人时切勿使用湿化器。
- 打开呼吸机后再打开湿化器。
- 关闭呼吸机前先关闭湿化器。
- 不要遮盖湿化器的 IR 测量单元。
- 有创 (INV) 模式只能用于气管插管和气管切开的病人。
- 如果病人出现过敏反应，请采取额外的预防措施。
- 定期检查呼吸管路有无冷凝水，并根据需要排干。
- 同时使用雾化器可能使设备的湿化性能受到负面影响。
- 请勿接触热板或水箱底部。其表面温度可超过 85°C。这些热表面会辐射热量。

小心

- 请将湿化器安装在可轻易断开主电源的位置。
- 请仅使用第 8 节中及 Hamilton Medical 哈美顿医疗公司电子产品目录中指定的配件和附件，或者使用指明与湿化器兼容的配件和附件。
这样可以确保湿化正确无误，避免降低性能，并提供有效保修。
- 如果湿化器关闭后打开，其将在有创 (INV) 模式下自动启动，除非进行不同配置。
- 使用前检查呼吸装置是否有损坏。如果有任何损坏迹象，请丢弃呼吸装置。
- 当水箱和呼吸管路已正确安装，并且湿化器处于开启状态或待机状态时，湿化器的加热元件和加热丝会自动开启。
- 如果环境或入口气体温度和/或流速超出推荐范围，可能无法达到生理湿度水平。
- 即使显示器不亮，湿化器仍可能处于通电状态。请参阅表 1。

注意

- 给病人使用呼吸装置前，必须进行气密性测试。如果测试失败，可以重复一次。如果连续两次测试失败，则必须更换新的呼吸装置。
- 肢管中、柔性管道中或流量传感器中形成微细的随呼吸变化的水汽凝结（雾化）表示湿度设置适当。
- 所有操作都会发出提示音。

1.5 呼吸管路和水箱

警告

- 呼吸管路未正确连接至呼吸机可伤害病人。
- 为预防在使用或转运过程中呼吸管路意外脱落，请仅使用符合 ISO 5367 或 ISO 80601-2-74 标准要求的呼吸管路。
- 水箱只能灌注符合医院卫生要求的无菌软化水。
- 请勿使水箱倾斜。
- 请勿将任何药物注入湿化器水箱。
- 确保水位不超过最高水位。

注意

- 如果湿化器未检测到呼吸管路，请更换组件。
- 注水温度不应超过 37°C。
- 请确保水箱的水供应正常。
- 确保湿化器在断开任何组件之前处于待机状态。

1.6 湿化器和呼吸管路定位

警告

- 湿化器必须始终位于病人身体平面下方。
- 湿化器倾斜角度超过 10° 时（相对于地板），切勿开机运行。
- 确保从湿化器至病人的呼吸管路无张力及任何扭结。
- 加热肢管不能直接放置在病人皮肤上。

- 如果在其他医疗电气设备附近使用或堆叠使用湿化器，请验证湿化器在其将使用的配置中可以正常运行。
- 适当放置呼吸管路，以避免冷凝水影响病人。
- 请正确连接呼吸管路或管道夹以避免对气管内插管产生机械力。

注意

- 使用前请检查所有连接的稳定性。
- 湿化器上的所有肢管接头将电气连接与呼吸管路接头结合在一起。请确保电触头的方向正确，以匹配湿化器上的连接元件。

1.7 监测和报警

注意

- 当报警激活时，主动报警符号和当前水箱出口温度会交替显示。
- 关闭湿化器后，报警音量将恢复到默认值 5。
- 所有技术报警，详细的技术信息和维护规程如 *HAMILTON-H900 维修手册* 中所述。

1.8 维护

警告

- 不允许改装湿化器。
- 在清洁和消毒之前请务必断开湿化器电源，以减少触电的危险。

小心

- 根据当地的法律法规或医院的内部规定，将使用过的呼吸管路和水箱作为污染物品处理。
- 为确保进行正确维修和防止可能造成的身体伤害，只能由 Hamilton Medical 哈美顿医疗公司授权的维修人员利用 HAMILTON-H900 维修手册中提供的信息维修湿化器。
- 仅使用 Hamilton Medical 哈美顿医疗公司提供的替换零件。
- 不要尝试 HAMILTON-H900 维修手册中没有说明的维修程序。
- 仅使用批准的清洁剂进行清洁和消毒。

注意

- 有关耐热压处理（可重复使用）的附件和组件的清洁、消毒和灭菌，请参考各部分提供的再处理指南和使用说明。
- （仅限美国）仅使用 EPA 认证的清洁剂进行清洁和消毒。

2 概述

本指南提供有关 HAMILTON-H900 湿化器设置和使用的信息。

该湿化器旨在与 Hamilton Medical 哈美顿医疗公司以及第三方呼吸机配合使用。

2.1 关于 HAMILTON-H900 湿化器

HAMILTON-H900 湿化器加热和湿化成人、儿童和新生儿病人用呼吸气体。

其支持下列常用呼吸模式：

- 有创通气
- 无创通气
- 高流量氧疗

该系统由湿化器外壳、屏幕、控制、水箱、加热板及加热的呼吸管路用电气连接组成。

其提供下列主要功能：

- 可调节温度和湿度控制
- 监测和报警能力
- 湿化器监控的数据和控制与所支持的 Hamilton Medical 哈美顿医疗公司呼吸机集成⁹⁷

⁹⁷ 并非在所有市场均有提供。

2.2 物理描述

本节对湿化器及相关的呼吸装置进行了概述。

2.2.1 关于湿化器

图 1 至 5 对湿化器进行了概述。

图 1. HAMILTON-H900 湿化器，前视图

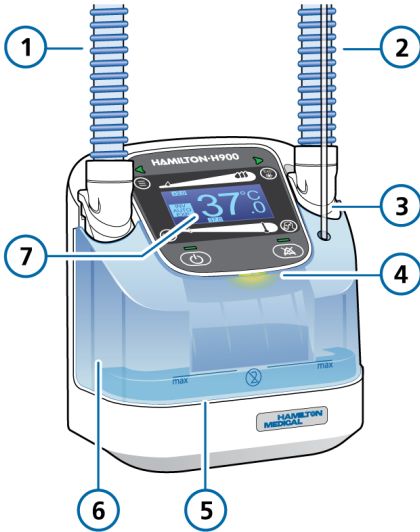

- | | |
|------------------|----------|
| 1 呼吸机吸气肢
(蓝色) | 5 加热板 |
| 2 病人吸气肢
(蓝色) | 6 水箱 |
| 3 供水管 | 7 前面板和屏幕 |
| 4 可视报警指示灯 | |

图 2. HAMILTON-H900 湿化器，后视图

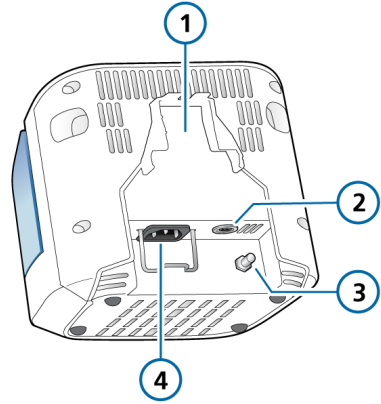

- | | |
|-------------|---------|
| 1 安装支架槽 | 3 等电位端子 |
| 2 RS-232 端口 | 4 交流电插座 |

2.2.2 关于主屏幕

您可以在湿化过程中从主屏幕直接访问所有设置、模式、报警和控制。

图 3 至 5 显示前面板控制、指示灯和屏幕。

图 3. HAMILTON-H900 湿化器，前面板控制



- 1 温度监测窗口按钮
- 2 温度控制滑动条
- 3 呼气肢温度增加按钮
- 4 INV/NIV/HiFlow 模式按钮
- 5 音频暂停键
- 6 电源/待机键
- 7 自动按钮
- 8 屏幕 (参阅图 5)

图 4. HAMILTON-H900 湿化器，前面板状态指示灯



- 1 肢管连接状态指示灯
- 2 音频暂停指示灯
- 3 电源/待机状态指示灯

图 5. HAMILTON-H900 湿化器，屏幕

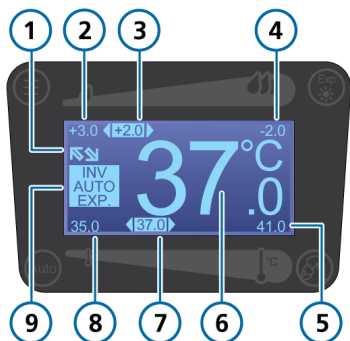

- | | |
|--------------|--------------|
| 1 呼吸机连接启用 | 6 水箱出口当前温度 |
| 2 最大温度梯度设置 | 7 水箱出口温度设置 |
| 3 温度梯度设置 | 8 最小水箱出口温度设置 |
| 4 最小温度梯度设置 | 9 激活模式/设置 |
| 5 最大水箱出口温度设置 | |

屏幕上显示的所有元件仅用于解释；在运行过程中，它们不会同时全部出现。

2.2.3 关于湿化器呼吸管路

HAMILTON-H900 湿化器支持各种单肢和双肢成人、儿童及新生儿病人用呼吸管路。

欲了解详细信息，请参阅呼吸管路使用说明。

2.2.4 关于湿化器上的状态指示灯

湿化器正面的指示灯显示重要的湿化器状态信息。请参阅图 4。

表 1. 状态指示灯

符号	说明
带有状态指示灯的电源/待机键	
	绿色：湿化器在运行中。
	橙色：湿化器处于待机状态。
	蓝色：湿化器关闭，但已连接电源。
	未亮起：湿化器关闭，而且未连接电源。
肢管连接状态指示灯	
	绿色：肢管已正确连接。
	橙色：湿化器正在检测肢管连接。
	红色：肢管连接错误或肢管未连接。
带有指示灯的音频暂停键	
	红色：音频暂停激活。

2.3 导航窗口和控件

本节描述如何使用湿化器按钮和滑动条。

2.3.1 使用控制按钮

您可以通过前面板上的按钮（图 3）选择模式，更改设置，以及查看重要温度设置的概要。

表 2. 控制按钮（参阅图 3）

按钮	说明
	升高呼气温度 使呼气肢温度增加。
	自动 启用自动模式。 请参阅第 4.2.2 节。
	INV/NIV/HiFlow 运行模式 在 INV、NIV 和 HiFlow 模式之间切换。 请参阅第 4.2 节。
	温度监测窗口 显示目前的 Y 形管温度、水箱出口温度及温度梯度值。 请参阅第 4.4 节。

2.3.2 使用滑动条

在手动模式下，您可以使用控制滑动条更改温度设置（图 3）。

表 3. 温度控制滑动条

滑动条	说明
温度梯度滑动条 	调节水箱出口与 Y 形管之间的温度差。 请参阅第 4.3 节。
水箱出口温度滑动条 	调节水箱出口温度。 请参阅第 4.3 节。

3 湿化器用前准备

开始操作前，请阅读第 1 节中的安全信息。

湿化器用前准备包含以下步骤：

- 由医疗技术人员进行一次性设置配置（参阅表 4）
- 对于每个新病人，由医护人员执行湿化器设置任务（参阅表 5）

表 4. 由医疗技术人员进行配置和设置

操作.....	请参阅.....
<i>这些一次性初始配置操作由技术人员完成。</i>	
安装和放置湿化器	参阅适用的呼吸机或台车安装指南
配置湿化器设置	第 7 节
<i>选配：</i> 将湿化器连接至任何支持的 Hamilton Medical 哈美顿医疗公司呼吸机的 RS-232 COM 端口	请参阅适用的呼吸机操作手册。

表 5. 由医护人员进行配置和设置

操作.....	请参阅.....
以下操作由病人医护人员完成。	
连接至电源	第 3.1 节
连接呼吸管路	第 3.2 节
打开湿化器	第 3.3 节
测试报警	第 3.4 节
指定湿化器设置	第 3.5 节
连接病人	第 3.6 节

3.1 连接至电源

插入湿化器和呼吸机电源插头之前请务必检查主电源插座的可靠性。

将湿化器连接到电源

- ▶ 将湿化器连接到交流电源插座。⁹⁸

3.2 将呼吸管路连接到湿化器

Hamilton Medical 哈美顿医疗公司提供各种成人、儿童及新生儿病人用呼吸管路。

欲了解详细信息，请参阅特定的呼吸管路使用说明。

3.3 打开和关闭湿化器

湿化器在打开后会自动在所设的默认模式下运行。

确保在打开湿化器前开启呼吸机。

打开湿化器

- ▶ 按住  (电源/待机键) 并持续约 3 秒。

湿化器将运行自检。自检完成后，湿化器在有创 (INV) 模式下自动启动，除非配置了不同的设置。

关闭湿化器

- ▶ 按住  并持续约 3 秒。

确保在关闭呼吸机前关闭湿化器。

3.4 测试报警

给新病人使用湿化器之前，请验证报警是否正常工作。

确保湿化器已打开。

测试湿化器报警

1. 从湿化器上拆下水箱，触发报警。
2. 验证：
 - 可以听到报警声音
 - 可视报警指示灯闪烁 (图 4)
 - 相应的报警符号出现在屏幕上 (表 9)

将水箱重新插入湿化器，解决报警状况，然后验证报警是否重置。

3.5 指定湿化器设置

为病人选择湿化模式。⁹⁹有关详细信息，请参阅第 4.2 节。

3.6 连接病人

将呼吸管路连接到适当的病人连接界面。

湿化器现在已设置好并可以使用了。

⁹⁸ 如果湿化器与所支持的 Hamilton Medical 哈美顿医疗公司呼吸机配合使用，请将湿化器电源线连接到呼吸机上专门的电源插座。

⁹⁹ 与支持集成操作的 Hamilton Medical 哈美顿医疗公司呼吸机配套使用时，湿化器匹配呼吸机的操作模式。欲了解详情，请参阅呼吸机操作手册。

4 使用 HAMILTON-H900 湿化器

表 6. 操作概述

欲了解关于以下内容的详细信息... 信息...	请参阅.....
开启湿化器开关	第 3.3 节
进入/退出待机	第 4.1 节
访问湿化器控件	第 2.3 节
湿化器操作模式: INV, NIV, HiFlow	第 4.2 节
自动和手动设置	第 4.2.2 节
使用温度控件更改湿度	第 4.3 节
监测的湿化器参数	第 4.4 节
湿化器报警	第 5 节

4.1 进入/退出待机



小心

在待机状态下，将保存所有设置并减少热量输出。

待机是一种等待模式，允许您在湿化器不运行的情况下保持当前设置。

在待机时，水箱出口温度和温度梯度设置减少。¹⁰⁰有关详细信息，请参阅第 9.7 节。

使湿化器进入待机模式

- ▶ 短按  (电源/待机键)。

在待机时，该屏幕显示湿化器待机运行时间。电源/待机指示灯呈橙色。

退出待机状态并开始湿化

- ▶ 按 。

湿化器恢复正常运行；电源/待机状态指示灯呈绿色。

4.2 关于湿化器操作模式

HAMILTON-H900 提供下列操作模式：有创(INV)、无创(NIV)和高流量氧疗(HiFlow)。

此操作模式选择决定了水箱出口（水箱出口温度）和 Y 形管（温度梯度）的初始温度设置以及上述控件的允许温度范围。

这些温度范围根据病人组有所不同。请参阅表 18。

4.2.1 更改模式

湿化器在有创(INV)模式下会自动启动，除非在自定义默认设置中配置了不同的设置。

当从有创(INV)更改为无创(NIV)模式时，湿化器自动将控制设置设置为自动。

更改模式

- ▶ 按  (模式)，直至显示所需的模式(INV, NIV, HiFlow)。
所选择的模式出现在屏幕上。

图 6. 选择 INV 模式 (1)



¹⁰⁰ 在雾化过程中，温度梯度在待机时不会更改。

图 7. 选择 NIV 模式 (1)

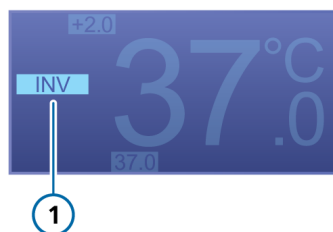

图 8. 选择 HiFlow 模式 (1)



4.2.2 自动和手动控制设置

您可以在自动模式下使用湿化器，或者您可以手动调节设置。在默认情况下，湿化器在自动模式下启动。

使用任一下列方法设置水箱出口温度和温度梯度：

- 从所设的默认设置中加载（自动模式）
- 由用户手动设置

自动设置（自动）

当设置为自动时，湿化器加载为所选模式配置的默认设置（请参阅第 7 节），并使用它们控制气体温度。

在低环境温度下，湿化器可能会自动调节水箱温度。

在选择自动模式时，主屏幕上显示“**AUTO**”。

图 9. 选择自动模式(1)



手动设置

当使用滑动条更改水箱出口温度或温度梯度时，湿化器切换至手动模式。但其仍继续自动控制温度，以达到指定设置。

当手动更改设置时，主屏幕上不再显示“**AUTO**”；此处为空。

图 10. 手动模式(1)在使用中

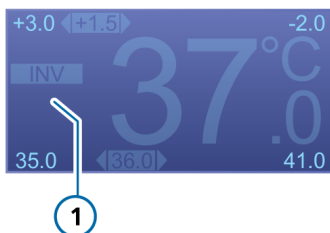

4.2.2.1 启用“自动”模式

在手动更改任一温度设置后，您可以重新启用自动模式。

重新启用自动模式

- ▶ 按 （自动）。

将操作模式更改为 INV 或 NIV 也会使湿化器自动切换至自动模式。

4.3 使用温度控件更改湿度

注意

如果湿化器在自动模式下，拖动任一滑动条会使湿化切换至手动模式。

注意

在 HiFlow 模式下，您无法使用滑动条更改温度梯度。您可以在配置中将温度梯度更改为一个新的值。请参阅第 7 节。

您可以在湿化器上调整下列控件¹⁰¹：

表 7. 可调整的湿化器控件

控制	说明
水箱出口温度	水箱出口温度。 此控制数值的可能范围视所选湿化器操作模式而定。有关详细信息，请参阅表 16 和 18。 数值越高，绝对湿度越高。
温度梯度	水箱出口和 Y 形管之间的温度差。
呼气肢加温	若选择，湿化器可在呼气肢内提供额外热量。 ¹⁰²

最大允许病人 Y 形管温度是 42°C。水箱出口温度与温度梯度之和不能超过此限值。例如，如果温度梯度设置为 2°C，则水箱出口温度的最高可设定为 40°C。

此外，梯度温度设置优先于水箱出口温度设置。这意味着如果设置之和会使 Y 形管温度大于 42°C，则温度梯度将维持不变，但水箱出口温度将进行调节。

例如：如果水箱出口温度设置为 40°C，则可以将温度梯度设置为 3°C，即使两者之和超过 42°C。一旦温度梯度设置被接受，水箱出口温度值即自动重置为 39°C。

设置水箱出口温度

- ▶ 触摸当前设置下的水箱出口温度滑动条：
 - 向左拖动，降低水箱出口温度
 - 向右拖动，升高水箱出口温度
 变更通过“哔哔”声确认，并立即应用。

图 11. 调节水箱出口温度

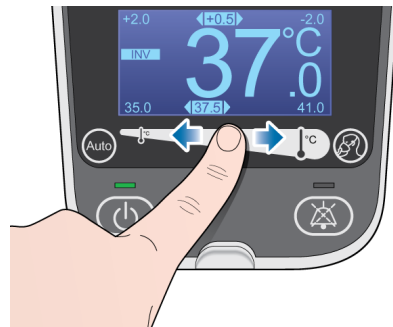

设置水箱出口温度 > 39°C

欲升高水箱出口温度 39°C 以上，必须激活滑动条两次。

1. 触摸当前设置下的水箱出口温度滑动条，然后向右拖动，达到限值 39°C。
2. 再次触摸和拖动滑动条，设置水箱出口温度 39°C 以上。

¹⁰¹ 与支持集成湿化器控制的 Hamilton Medical 哈美顿医疗公司呼吸机配套使用时，您也可以直接更改呼吸机上的设置。欲了解详情，请参阅呼吸机操作手册。

¹⁰² 仅用于一次性、双肢加热呼吸管路。

设置温度梯度

- ▶ 触摸当前设置下的温度梯度滑动条：
 - 向右拖动，降低温度梯度
 - 向左拖动，升高温度梯度

变更通过“哔哔”声确认，并立即应用。

图 12. 调节温度梯度



例如，如果目标 Y 形管温度设置为 39°C 及水箱出口温度为 37°C，则温度梯度设为 2°C。

4.4 监测湿化

可随时访问温度监测窗口，获取监测数据。¹⁰³

监测下列参数：

- 水箱出口温度
- 温度梯度
- Y 形管温度

4.4.1 显示其他监测参数

显示温度监测窗口

- ▶ 按  (温度监测窗口)。
 - 30 秒后，或当您再次按下该按钮时，此窗口会关闭。

图 13. 温度监测窗口



- 1 当前 Y 形管温度
- 2 水箱出口当前温度
- 3 当前温度梯度

4.5 日间和夜间显示亮度设置

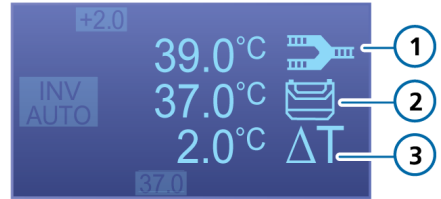
湿化器屏幕背光支持两种不同的显示设置。使用这些设置设定屏幕的亮度。

在日间和夜间设置之间切换

- ▶ 按住  并持续 5 秒。

欲设置默认的日间和夜间亮度，请参阅第 7 节。

¹⁰³ 与支持集成湿化器监测的 Hamilton Medical 哈美顿医疗公司呼吸机配套使用时，湿化器数据显示在呼吸机屏幕上。欲了解详情，请参阅呼吸机操作手册。

5 对湿化器报警做出响应

湿化器相关报警告知您需要注意的状况。报警显示如下：

- 在湿化器屏幕上以图表形式
- 连续 3 或 5 个“哔哔”声
- 水箱上的报警灯闪烁

- 与支持集成湿化器监测的 Hamilton Medical 哈美顿医疗公司呼吸机配套使用时，报警消息也显示在呼吸机屏幕上。¹⁰⁴

报警可按照表 8 中的说明分为高优先级、中优先级或技术故障。

请参阅表 9 了解完整的报警清单。

表 8. 报警指示灯

报警类型	报警状态指示灯	声音	所需措施
高优先级	红色，闪烁 报警图标显示在屏幕上	连续 5 个提示音，一直重复到报警重置为止	湿化器需要立即处理。
中优先级	黄色，闪烁 报警图标显示在屏幕上	连续 3 个提示音，一直重复到报警重置为止	湿化器需要尽快处理。
技术故障	红色，闪烁 技术故障 (TF) 编号会显示在屏幕上	连续 3 个提示音，一直重复到报警重置为止	<ul style="list-style-type: none"> • 记录技术故障 (TF) 编号¹⁰⁵。 • 停止湿化器的使用。 • 维修湿化器。

¹⁰⁴ 并非在所有呼吸机上均有提供。请参阅呼吸机操作手册。

¹⁰⁵ 在 HAMILTON-H900 维修手册中提供所有技术故障 (TF) 编号的清单。

5.1 暂时消除报警音

声音报警音响是一个报警组件。对于大多数报警，您可以一次暂停报警音（静音）2 分钟。

暂时消除报警音

- ▶ 按下湿化器前面的 （音频暂停）。
湿化器报警声将静音 2 分钟。
再次按下该按键，将取消音频暂停。

当音频暂停被激活时，音频暂停键背光灯会持续亮为红色。

当时限已到，而故障仍未解除时，报警声会再次响起。

5.2 调整报警音量



警告

请确保将声音报警音量设置为大于周围环境声音水平。否则您可能听不见报警声，也不能察觉报警情况。

您可以设置声音报警的音量。

默认的音量设置为 5。关闭湿化器后，报警音量将被重置为默认值。

调节报警音量

1. 如果需要，按 （电源/待机键），使湿化器进入待机模式。
2. 按  并持续 3 秒。
屏幕将显示当前报警音量设置。
3. 使用水箱出口温度滑动条调节报警音量（参阅图 3）。
湿化器将以新的音量设置发出一声“哔”以确认您的选择。
4. 按  确认您的选择，然后返回正常操作。

5.3 故障排除报警

表 9 列示了湿化器报警，以及其在湿化器上的图形表示、描述和建议的纠正措施。

表 9. HAMILTON-H900 报警

报警	报警图标	说明	所需措施
高优先级			
湿化器倾斜		湿化器危险倾斜。 以 10° 或以上的角度（相对于地板）运行湿化器。	<ul style="list-style-type: none"> • 检查湿化器的安装。 • 检查呼吸机台车。 • 以 10° 以下的角度（相对于地板）运行湿化器。
温度高		水箱出口或 Y 形管气体温度高于所设值。	<ul style="list-style-type: none"> • 检查呼吸管路是否被病床的被子盖住。 • 检查呼吸管路或湿化器水箱是否直接暴露于阳光下。 • 更换呼吸管路。
高水位		水箱水位高于最高水位。	<ul style="list-style-type: none"> • 排空湿化器水箱以降低水位。 • 更换湿化器水箱。 • 以 10° 以下的角度（相对于地板）运行湿化器。
技术故障	技术故障 (TF) 编号会显示在屏幕上	因湿化器故障导致的技术故障。	<ul style="list-style-type: none"> • 检查湿化器运行状况及所有连接。 • 更换湿化器并进行维修。 • 如果显示技术故障编号，请记录该编号，并在维修湿化器时提供。

报警	报警图标	说明	所需措施
中优先级			
温度过低		水箱出口或 Y 形管气体温度低于所设值。	<ul style="list-style-type: none"> • 等待系统完全加热（约 30 分钟）。 • 检查所有设置是否正确。 • 避免来自空调等设备的直接气流吹向湿化器和呼吸管路。
水位过低		水箱水位低于最低水位。	<ul style="list-style-type: none"> • 检查储水瓶和注水管道。 • 如储水瓶已空，请连接新的储水瓶。 • 重新注水或更换空的湿化器水箱。 • 以 10° 以下的角度（相对于地板）运行湿化器。
检查水箱		未插入水箱或插入的水箱不兼容。	插入一个新的湿化器水箱，并连接呼吸管路。
检查左肢或右肢		<p>屏幕和连接指示灯会显示是哪个肢出现故障。</p> <ul style="list-style-type: none"> • 无肢管连接或肢管连接异常。 • 无气流。 • 肢管未正确连接。 • 将白色湿化器呼气肢连接至呼吸机至病人吸气端口。 	<ul style="list-style-type: none"> • 插入或重新正确连接呼吸管路。 • 更换呼吸管路。 • 将蓝色湿化器吸气肢连接至呼吸机至病人吸气端口。 <p>当连接指示灯为：</p> <p>绿色：肢管已正确插入。</p> <p>橙色：湿化器正在检测连接。</p> <p>红色：连接故障或未连接。</p>

6 维护

开始操作前，请阅读第 1 节中的安全信息。

本节提供了湿化器维护规程和计划有关的信息，以及清洁和消毒说明。

应由操作人员执行本节中的所有规程。

有关其它维护要求，请联系 Hamilton Medical 哈美顿医疗公司服务代表。有关本节的任何文件可在 MyHamilton 网站上找到：<https://www.hamilton-medical.com/MyHamilton>

6.1 清洁、消毒及灭菌

湿化器组件必须使用各个组件特定的清洁方法和清洁剂定期进行清洁和消毒。

您应选择适当的方法和材料对湿化器及其组件进行清洁和消毒，这一点非常重要，不仅可避免损坏设备，还可避免交叉污染。

清洁和消毒信息如下：

- 表 10 列示了适用的湿化器相关组件，并显示每个组件可使用哪种清洁和消毒方法，组件的清洁/消毒频率，以及清洁剂和消毒剂。
- 关于呼吸装置和湿化器水箱，请参阅*使用说明或再处理指南*。

在使用湿化器组件、清洁方法和清洁剂时，请记住下列注意事项：

- 请勿尝试使用非 Hamilton Medical 哈美顿医疗公司指定的清洁方式进行操作。
- 当我们提供应使用的清洁/消毒剂和浓度时，如果您对特殊清洁或消毒剂的使用存在任何疑问，请联系其制造商。

表 10. 湿化器清洁和消毒方法

配件	频率	清洁/消毒方法	清洁剂
湿化器外部包括： <ul style="list-style-type: none"> • 外壳 • 屏幕 • 加热板 • 电源线 • 安装系统 	每次病人使用后或根据需要。	用湿布和经认证和批准的清洁/消毒剂擦拭。	Super Sani-Cloth 杀菌湿巾 CaviWipes

6.2 预防性维护

对湿化器进行预防性维护必须由 Hamilton Medical 哈美顿医疗公司授权的维修工程师根据 *HAMILTON-H900 维修手册* 中的说明执行。

7 配置

湿化器以按病人组安排的各种设置的默认配置进行输送。

您可以在配置模式下更改下列默认设置：

- 水箱出口温度
- 温度梯度
- 启动操作模式(INV/NIV/HiFlow)
- 升高呼气温度开/关
- 背光日间/夜间亮度设置

7.1 访问配置模式

您可在湿化器处于待机状态下访问配置模式。

访问配置模式

1. 如果需要，按  进入待机模式。
2. 同时按住  和 .

确保首先按下 .

配置窗口在 5 秒后出现。

湿化器现在处于配置模式。

7.2 更改配置设置

自定义设置是永久性的，直至您更改它们或恢复出厂设置。

在配置模式下，可使用湿化器前面板上的按钮导航视图和进行选择。

表 11 描述了如何翻页配置，以及如何更改设置。

如何更改设置举例，请参阅下面更改温度梯度默认设置有关的程序。

欲了解配置设置列表，请参阅第 9.6 节。

表 11. 配置模式导航按钮



按钮	说明
	向前浏览视图
	向后浏览视图
	增加一个值
	减少一个值
	保存更改并退出配置模式

示例：更改温度梯度

更改默认的有创、成人/儿童、温度梯度设置

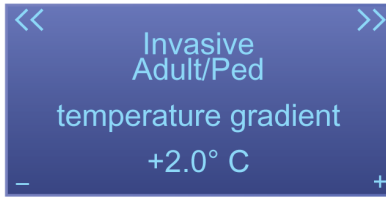
1. 在配置模式下，按 ，直至看到 Invasive、Adult/Ped、Temperature gradient 的视图



2. 按  使该值增加，或按  使该值减少。
3. 结束后，按  保存变更并退出配置模式。

7.3 恢复出厂默认设置

您可以随时恢复出厂默认设置。

恢复出厂默认设置

1. 在配置模式下，重复按  直至“Reset all custom defaults”窗口出现。
 2. 按 。
- 出厂默认设置已恢复。

8 配件和附件

本节列出了 HAMILTON-H900 湿化器可用的配件和附件。

有关其他信息，请参阅 Hamilton Medical 瑞士哈美顿医疗公司网站上的电子产品目录或联系 Hamilton Medical 哈美顿医疗公司的代表。

表 12. 湿化器配件和附件

PN	说明
260161	HAMILTON-BC8022, 呼吸装置, 双肢, 加热, 带有水箱
260186	HAMILTON-BC4022, 呼吸装置, 单肢, 加热, 带有水箱
260185	HAMILTON-BC8010, 呼吸装置, 双肢, 加热, 带有水箱和保温箱延长管
260187	HAMILTON-BC4010, 呼吸装置, 单肢, 加热, 带有水箱和保温箱延长管
260196	HAMILTON-HC322, 水箱, 一次性使用
260197	HAMILTON-HC310, 水箱, 一次性使用

9 技术要求

9.1 物理特性

表 13. 物理特性

尺寸	技术要求
重量	湿化器 (带有空水箱) : 2.5 kg (5.5 磅)
尺寸	请参阅图 14

图 14. HAMILTON-H900 尺寸

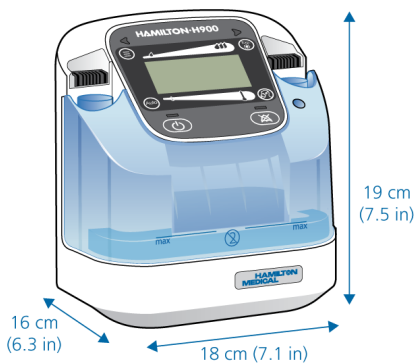

9.2 环境要求

表 14. 环境要求

环境	技术要求	
温度	操作:	10°C 至 40°C
	储存:	-20°C 至 60°C
	推荐环境温度: 18°C 至 26°C	
海拔	高达 4000 m (13,123 英尺)	
气压	运行和储存:	61 kPa 至 106 kPa
相对湿度	操作:	30% 至 95%, 非冷凝
	储存:	10% 至 95%, 非冷凝
防水等级	IP21	
输入气体温度	18°C 至 31°C (建议)	

9.3 电气技术要求

表 15. 电气技术要求

部件号	输入电源	功耗
950001 (230 V)	220 至 240 V 50 / 60 Hz	283 VA
950004 (115 V)	110 至 127 V 50 / 60 Hz	293 VA
950008 (100 V)	100 V 50 / 60 Hz	268 VA
电位均衡	按照 DIN 42801 用于连接等电位导体的端子	

9.4 控制设置

表 16. 控制设置和范围

参数或设置 (单位)	模式	范围	默认值	分辨率
水箱出口温度 (°C)	INV	35 至 41	37.0	0.5
	NIV	30 至 35	31.0	0.5
	HiFlow	33 至 37	35.0	2
温度梯度 (°C)	INV	-2 至 3	成人/儿童: 2 新生儿: 3	0.5
	NIV	-2 至 3	成人/儿童: 2 新生儿: 3	0.5
	HiFlow	--	2	--
产生最高气道温度 (Y 形管) ¹⁰⁶ (°C)	INV	33 至 42	--	--
	NIV	28 至 38	--	--
	HiFlow	35 至 39	--	--
升高呼气温度	所有模式	开、关	开	--
显示亮度设置	所有模式	1 至 5	日间: 5 夜间: 2	1

¹⁰⁶ 气道温度通过加湿器限定至 42°C。

9.5 监测参数

表 17. 监测参数、范围和准确度

参数 (单位)	范围	准确度
水箱出口温度 (°C)	10 至 60	10 至 30: ± 1 30 至 41: ± 0.5 41 至 60: ± 1
Y 形管温度 (°C)	28 至 43	± 0.5

9.6 配置

表 18. 配置技术要求

参数	模式	配置范围	默认设置
水箱出口温度 (°C)	INV	35 至 39	37.0
	NIV	30 至 35	31.0
	HiFlow	33, 35, 37	35.0
温度梯度 (°C)	INV	0 至 3	成人/儿童: 2 新生儿: 3
	NIV	0 至 3	成人/儿童: 2 新生儿: 3
	HiFlow	0 至 3	2
启动模式	--	有创、无创、HiFlow	有创
显示亮度设置	所有模式	1 至 5	日间: 5 夜间: 2

9.7 技术性能数据

表 19. 技术性能数据

说明	技术要求		
流速 ¹⁰⁷	有创:	最高 60 l/min	
	无创:	最高 120 l/min	
	HiFlow:	最高 120 l/min	
预热时间	少于 30 分钟		
湿度	在环境温度 18°C 至 26°C 下:		
	有创:	温度设置 37°C 至 41°C	最小湿度: 33 mg H ₂ O/l
	无创:	温度设置 31°C 至 35°C	最小湿度: 12 mg H ₂ O/l
	HiFlow:	流速 ≤ 60 l/min	最小湿度: 33 mg H ₂ O/l
流速 > 60 l/min		最小湿度: 12 mg H ₂ O/l	
待机加热技术要求	加热呼吸管路:	Y 形管限定至 30°C。	
屏幕	7.6 厘米 (3 英寸) / 64 x 128 像素, 倒点阵屏幕 (背光)		
音频暂停	120 秒		
报警音量 ¹⁰⁸	范围 = 1 至 8。默认 = 5。		

9.8 基本性能

应用于呼吸气体和呼吸管路的温度必须维持在指定设置范围以内, 而且必须进行监测。

如果温度超出指定的限值, 湿化器必须检测到此情况, 并通过报警通知用户。

¹⁰⁷ 欲了解最小流速, 请参阅呼吸管路使用说明。

¹⁰⁸ 距湿化器 1 m 时的音量。设置数值对应的分贝数: 1 = 50 dB(A)、5 (默认) = 60 dB(A) 和 8 = 65 dB(A), 准确度为 ±6 dB(A)。

9.9 湿化系统功能说明

HAMILTON-H900 湿化器适用于在机械通气期间加热和湿化呼吸气体。呼吸气体在通过部分注入热水的水箱时被加热和湿化。

湿化器拥有两个传感器控制的加热系统：

- **加热板。** 加热水箱中的水。
- **集成呼吸管路加热系统。** 加热呼吸肢管以预防凝结。

在水箱出口和病人端呼吸肢管中监测呼吸气体的温度。

9.10 设备标签和包装上使用的符号

符号	说明
	请按照说明使用
REF	参考号
SN	序列号
QTY	数量
	制造商
	出厂日期
	BF 类应用配件（医疗电气设备的分类，BF 类，依照 IEC 60601-1 标准规定）
	根据欧洲理事会 2002/96/EC 指令或 WEEE（电子电器废弃物）进行废弃处置

符号	说明
	带指示符 "C" 和 "US" 的 TÜV NRTL 标记表示产品符合加拿大和美国安全局的相关规定
	电位均衡
	警告：热表面。 加热板和水箱底部温度可超过 85°C。
CE 0197	符合性 CE 标志。该认证标志保证了该呼吸机符合有关医疗设备的欧洲理事会第 93/42/EEC 号指令。
IP21	防滴水，并且可防止大于 12.5 mm 的固体颗粒进入设备内
max	水箱上的水位标识
IOIOI	RS-232 通信串行接口连接 Hamilton Medical 哈顿医疗公司呼吸机
	MR 不安全 HAMILTON-H900 湿化器对 MR 环境中的病人、医务人员或其它人员会造成不可接受的风险。
	中文 RoHS
	温度探头 在呼吸管路上标示出温度探头的位置。

9.11 标准和认证

湿化器系统符合下列标准中的相关内容，如表 20 中所列。

表 20. 标准和认证，有效版本

IEC 60601-1:2005/A1:2012
IEC 60601-1-2:2014
IEC 60601-1-6:2010/A1:2013
IEC 60601-1-8:2006/A1:2012
ISO 80601-2-74:2017
EN ISO 5356-1:2015
EN ISO 5367:2014
IEC 62304:2006/A1:2015
IEC 62366-1:2015
ISO 13485:2016

9.12 废物处理

该设备必须根据机构规定和第 2002/96/EC 号指令进行处置。

呼吸管路和湿化器水箱必须根据随呼吸装置一起提供的*使用说明*进行处置。

9.13 保修

有限保修

在此份协议中所描述的保修，是代替任何及其它所有已经表明或默认的保修，包括针对某种特定目的的营销性和适合性的默认保修。但在本有限保修期内，公司将默认示保修负责。

Hamilton Medical 哈美顿医疗公司保证其产品¹在交付时无材料和工艺上的缺陷。该保修不包括一次性产品。一次性产品和耗材产品只能使用一次或有限次数，必须遵循本操作手册并根据需要定期更换才能确保产品正常工作。

对于此处指定的产品之外的其他产品，Hamilton Medical 哈美顿医疗公司没有任何相关义务或责任，包括但不限于对宣称的过失或严格责任的义务和/或责任。在任何情况下，对于意外或间接损害，不管是直接的还是偶然发生的，公司概不负责。

在下列情况下，本有限保修无效并且不适用：

1. 产品并非由 Hamilton Medical 哈美顿医疗公司授权的当地代表根据 Hamilton Medical 哈美顿医疗公司及其代表提供的说明进行安装和连接。
2. 没有证据表明损坏/维修是在保修的保质期内发生的。
3. 机身编号已被更改、涂抹或揭掉，并且没有发票或证据可以确定产品的购买日期。
4. 缺陷是由以下原因造成的：误用、过失或事故，或者在 Hamilton Medical 哈美顿医疗公司的工厂外或并非由授权的服务中心或服务代表进行维修、调整、改装或更换。
5. 未经 Hamilton Medical 哈美顿医疗公司事先书面授权即修改或在任何方面更改产品。
6. 产品（曾）用于规定“预定用途”以外的其他用途。
7. 如果本品曾由除适当培训的人员在医生的监督下外的任何人士使用。

根据本有效保修提供的更换和/或维修服务不会享受新的保修，只能享受原始有限保修中未到期的部分。对维修和/或更换的组件的保修不会超过设备的有限保修。

要根据本有效保修享受服务，要求方必须立即向所在国家/地区的 Hamilton Medical 哈美顿医疗公司销售合作伙伴提供有关问题性质、序列号和产品购买日期的信息。

除上述规定外，对于任何损害、索赔或责任，包括但不限于人身伤害或意外的、间接的或特殊的损害，Hamilton Medical 哈

美顿医疗公司概不负责。对于误用器械或不遵守本手册中的任何条款导致的任何损害、索赔或责任，包括但不限于人身伤害或意外的、间接的或特殊的损害，Hamilton Medical 哈美顿医疗公司亦概不负责。

9.13.1 其他事项

Hamilton Medical 哈美顿医疗公司的一般条款和条件同样适用。本协议由瑞士法律管辖并根据瑞士法律解释，可以由任一方在瑞士库尔法院的管辖之下强制执行。



For more information:
www.hamilton-medical.com



HAMILTON
MEDICAL



Hamilton Medical AG
Via Crusch 8, 7402 Bonaduz, Switzerland
☎ +41 (0) 58 610 10 20
info@hamilton-medical.com
www.hamilton-medical.com



medin Medical Innovations GmbH
Adam-Geisler-Straße 1
DE-82140 Olching
Germany